



DELTACALOR

**VEZÉRLŐ PANEL
HASZNÁLATI ÉS TELEPÍTÉSI ÚTMUTATÓ**

Az utasításokat gondosan el kell olvasni a termék biztonságos működésének biztosítása érdekében. Ezért erősen ajánlott elolvasni ezeket a telepítés megkezdése előtt, és megőrizni későbbi referencia céljából. Ha kétségei vannak a termék telepítésével kapcsolatban, kérjen segítséget képzett szakembertől.



BIZTONSÁGI KÖVETELMÉNYEK



- Az ezen követelmények be nem tartásából eredő bármilyen kár érvényteleníti a gyártó garanciáját.
- Ne használja a készüléket szabadban.
- Ezt a készüléket háztartási használatra szánják, és nem szabad más célra használni.
- Ha a készülék leesik, megsérült vagy nem működik, ne használja, és ellenőrizze, hogy megszakad-e az áramellátása (biztosíték vagy megszakító), a készülék nincs már feszültség alatt.
- Soha ne szerelje szét a készüléket. A helytelenül javított eszköz különféle kockázatoknak teheti ki a felhasználót. Bármilyen probléma esetén forduljon a forgalmazóhoz.
- Ha a tápkábel megsérült, akkor a veszély elkerülése érdekében a gyártót, a szakszervizt vagy a képzett szakembert kell megbízni a cserére.
- Figyelem: A tápkábel nem érintheti a fűtőtestet.
- Figyelem: A túlmelegedés elkerülése érdekében ne takarja le a készüléket. Ellenkező esetben a hőmérséklet emelkedése aktiválja a belső védőberendezést.
- Ez a készülék csak vízzel mosott ruhaneműk szárítására szolgál.

VIGYÁZAT

A kisgyermek számára elkerülhető veszély érdekében ajánlott a készüléket úgy telepíteni, hogy a legalacsonyabb forró csővezeték legalább 600 mm-re legyen a talajtól.



Figyelmeztetések a fogyasztókkal élő emberek és gyermekek számára.



- Ezt a készüléket csökkent vagy korlátozott fizikai, érzékszervi, mentális képességekkel rendelkező vagy a termék ismerete nélkül működő személyek, vagy legalább 8 éves gyermekek használhatják, feltéve, hogy felügyelik és utasítják a készülék biztonságos használatára, valamint tisztában vannak minden kockázattal.
- A gyermekek nem játszhatnak a készülékkel.
- A tisztítási és karbantartási műveleteket gyermekek felügyelet nélkül nem végezhetik el.
- Ajánlott 3 éven aluli gyermekektől távol tartani, ha nem folyamatos felügyelet alatt tartják őket.
- A 3 és 8 év közötti gyermekeknek csak akkor kell be- vagy kikapcsolni a készüléket, feltéve, hogy a készüléket a tervezett normál helyzetbe szerelik, és a gyermekeket folyamatosan

felügyelik, vagy kaptak utasításokat a készülék biztonságos használatához, és tökéletesen megérti a lehetséges veszélyeket.



- 3 és 8 év közötti gyermekeknek nem szabad a készüléket csatlakoztatniuk, beállítani vagy tisztítaniuk, és nem szabad karbantartani sem.

A GYERMEK BIZTONSÁGA



Billentyűzár

Ez a funkció lehetővé teszi a billentyűzet zárolását, a (Be / Ki) gomb kivételével, egy adott billentyűkombinációval.

- A billentyűzet lezárásához egyszerre kell megnyomnia  és  a gombot.
- A zár „  „ szimbóluma akkor jelenik meg, ha a zár aktív.
- A billentyűzet feloldásához kövesse ugyanezt az eljárást.

MEGJEGYZÉS - Ez a billentyűzár funkció minden rendszermódban / menüben elérhető.

A TELEPÍTÉS ELŐKÉSZÍTÉSE

A fűtőkészülék csatlakoztatása előtt húzza ki a konnektort.

Mivel II. védelmi osztályú a készülék, a ház minden helyiségébe beszerelhető, beleértve a fürdőszoba 2/3-os védettségi szintjét. **IP 44**

A fűtőkészüléket úgy kell felszerelni, hogy a kapcsolókat és más vezérlőberendezéseket a fürdőben vagy a zuhany alatt tartózkodó személyek ne érinthessék (lásd NF C15-100 szabvány).

A fűtőkészüléket nem szabad elektromos aljzat alá telepíteni. A fűtőkészüléket minden akadálytól (polc, függöny, bútor stb.) legalább 15 cm távolságra kell felszerelni.

A készülék áramellátó rendszerének unipoláris megszakítóval kell rendelkeznie (lásd az NF C15-100 szabványt).

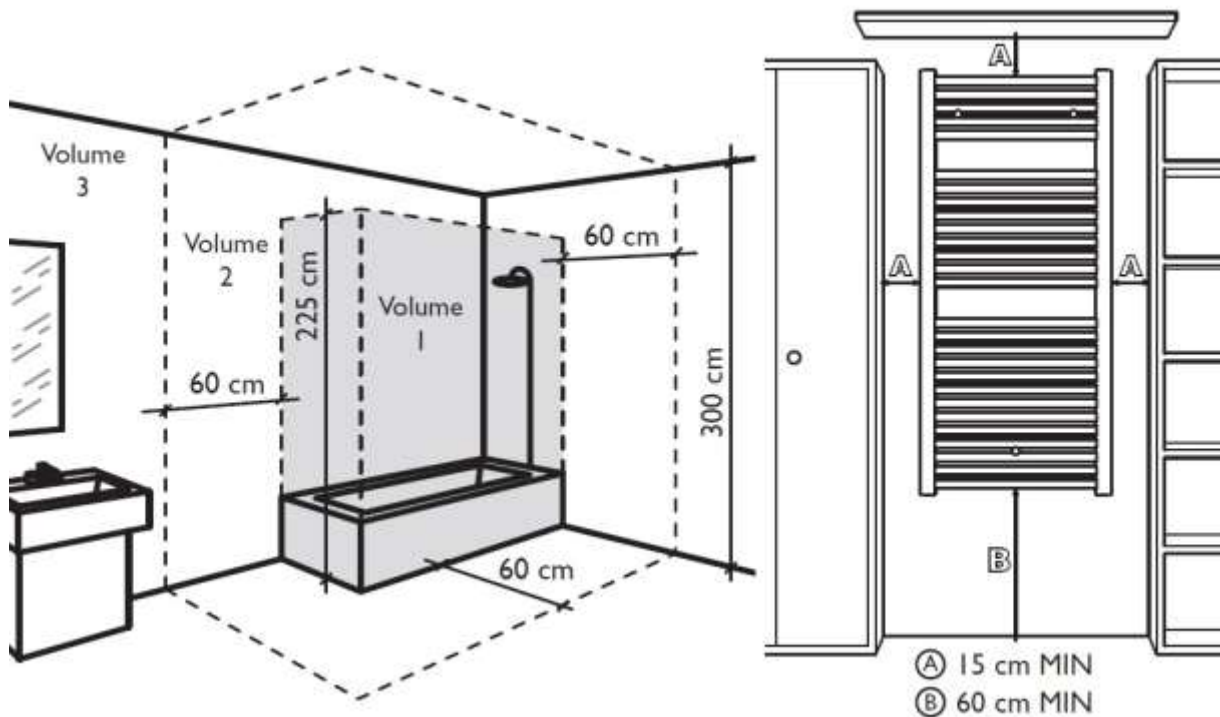

A kép egy általános törölköző-melegítőt képviseli.

ÁRAMELLÁTÁS ÉS ELEKTROMOS CSATLAKOZÁSOK

- A hatályos szabványoknak megfelelően a fűtőkészülék tápellátását egy 30 mA-es differenciálkapcsolóval és egy túláram-védőberendezéssel kell védeni, amely megfelel a csatlakozóvezeték jellemzőinek.
- Az első használat előtt ellenőrizze, hogy a hálózati feszültség valóban megfelel-e a készüléken feltüntetettnek.
- Ez a fűtőberendezés egy II. védelmi osztályú készülék (kettős elektromos szigetelés).
- A földcsatlakozás tilos.
- A három vezeték a hatályos szabványoknak megfelelő elektromos csatlakozódobozban kell csatlakoztatni.
- Az előírások szerint ne csatlakoztasson egy dugvillát a kábelhez az aljzathoz való csatlakoztatáshoz. Hanem közvetlen kösse be a hálózatba.
- Ha nem használják, akkor az ellenőrző vezeték el kell szigetelni.

Egyfázisú tápegység 230V ~ 50Hz.

Kék / szürke huzal: föld

Barna huzal: fázis

Fekete huzal: nulla

BEMUTATÁS

A rendszerparancs felülete egy 5-billentyűs billentyűzetből és egy LCD-kijelzőből áll:



A rendszer a következő főbb jellemzőkkel rendelkezik:

- Heti program 30 perces lépésekben: 9 előre meghatározott program és 4 program, amelyet a felhasználó módosíthat.
- Ideiglenes eltérési funkció.
- 6 sorrendű vezetékes funkció.
- Időzítő funkció (erősítés).
- EEPROM memória: a termékkonfigurációk mentése áramszünet esetén.
- Rendszerbeállítás menü.

ÁTTEKINTÉS



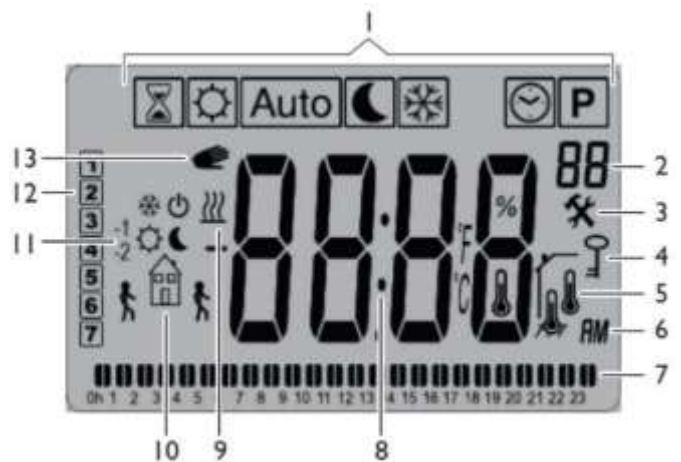

1. Üzem mód (az aktív mód kiemelve).
2. Program vagy paraméter száma, ha a "3" jelenik meg.
3. Beállítás menü.
4. A billentyűzet zár aktív.
5. A szobahőmérséklet-jelző.
6. Az idő kijelzés típusa (12H Am/Pm vagy 24H).
7. Az aktuális nap programjának grafikus megjelenítése.
8. Az idő, a hőmérséklet és a beállítások kijelzése.
9. Fűtésjelző.
10. Beállított program létrehozási piktogram / programállapot normál módban.
11. A pilóta vezetéket jelző piktogram
12. Aktuális nap.
13. Az ideiglenes eltérési funkció aktív.





PROGRAMOZÁS



Az 5 gomb rövid leírása:

	Indítás / leállítás gomb
	Mínusz gomb
	Bevitel gombja
	Plusz gomb
	Visszalépés az előző menübe

MŰKÖDÉSI MÓDOK

A navigációs  gombbal jelenítse meg az üzemmód sávját. Vigye a választómezőt a kívánt menübe, és nyomja meg az gombot  a kiválasztott üzemmód aktiválásához.

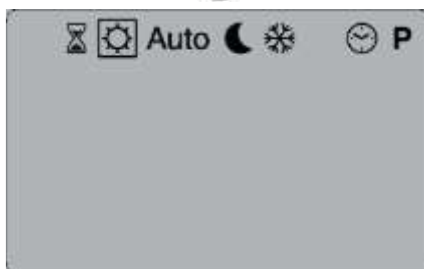

Komfort kézi üzemmód

A kényelem üzemmód fenntartja a kényelmi hőmérsékletet egész nap.
A kényelmi hőmérséklet beállításához használja a - vagy a + gombot.

A beállítás megtekintéséhez nyomja meg az  gombot. A gomb újbóli megnyomásával a mért hőmérséklet ismét megjelenik (hőmérő ikon).

ECO kézi üzemmód

Az ECO mód a nap folyamán alacsony hőmérsékletet tart fenn.



A kényelmi hőmérséklet beállításához használja a - vagy a + gombot.

A beállítás megtekintéséhez nyomja meg a gombot. A gomb újbóli megnyomásával a mért hőmérséklet ismét megjelenik (hőmérő ikon).

Automatikus mód

A rendszer az aktuális idő szerint követi a kiválasztott programot. Ez a program kétféle lehet:

- előre meghatározott program (P1-től P9-ig),
- a felhasználó által létrehozott program (U1-től U4-ig).

Az idő megtekintéséhez nyomja meg a  gombot. A  gomb egymás után kétszer történő megnyomásával a beállított érték jelenik meg. Ha újra megnyomja a gombot, a mért hőmérséklet ismét megjelenik (hőmérő ikon).

Ideiglenes eltérés az Automata vezérlési módtól

Ha a - vagy a + gombbal megváltoztatja az aktuális programbeállítást, akkor eltérés lesz aktiválva. A jelenlegi beállítást már nem alkalmazza, és megjelenik a kézi lemondási piktogram.







A program automatikusan folytatja a normál ütemű sebességet a következő szakasz elején.



Külső vezérlési funkció

Ha egy vezetékes jel érkezik, akkor a termosztát csak akkor dolgozza fel, ha a sorrend kisebb (lásd a "Hibakezelés" bekezdést). A kísérleti vezeték jelét a következő jelzi:

- villogó piktogram a „home” logó felett;
- az "FP" jelző kijelzője az LCD kijelző jobb felső sarkában.

Üzem módok beállítása:

 	A termosztát a -3,5 ° C-os komfort hőmérsékletet használja.
 	A termosztát ki van kapcsolva. FIGYELMEZTETÉS - Ebben az üzemmódban a telepítés ki van téve a veszélynek fagyasztás.
 	A termosztát a fagyálló hőmérsékleti beállítást használja (beállítható a felhasználói menü 05, lásd "Telepítési beállítások menü" bekezdést).

	<p>A termosztát a -1 ° C komfort hőmérsékletet használja.</p>
	<p>A termosztát a -2 ° C-os komfort hőmérsékletet használja.</p>

Fagyvédelem

Ez az üzemmód megvédi a telepítést a fagytól. A fagyálló hőmérséklet beállításához használja a menü 05 'AF' paraméterét. További információkért lásd a „Telepítési beállítások menü” bekezdést (alapértelmezett érték: 5 ° C).

Időzítő beállítása

Az "Időzítő" vagy "Fokozás" mód lehetővé teszi a hőmérséklet pontos időtartamra történő beállítását. Az üzemmód konfigurációs lépései a következők:

- Az időtartam beállítása – vagy + gombokkal vagy órákban „H” -ig 24H-ig és „d” napokban, valamint érvényesítés  (1 órától 44 napig állítható be).
- A vagy a gombbal állítsa be a kívánt hőmérsékletet, majd erősítse meg a gombbal (alapértelmezett: 21 ° C).

Amikor ezt az üzemmódot bekapcsolja, az Időzítő logó villog, és az órák / napok száma a beállított időszak végéig csökken.

Az „Időzítő” mód alkalmazása előtt a termék automatikusan visszatér a kiválasztott üzemmódba.

Óra üzemmód

Ebben az üzemmódban beállíthatja a rendszer idejét és dátumát. Ebben az üzemmódban, ha az óra nincs beállítva, az idő villog.

A - és + gombok lehetővé teszik az idő és a dátum beállítását.

Amikor egy érték villog a kijelzőn, a és - és + gombokkal állíthatja be.

Az érték beállítása után azt meg kell erősíteni az  gombbal.

Idő és dátum beállítása:

Idő és nap:

- az órák és percek beállítása;
- a nap beállítása (1 = hétfő).

Dátum:

- a napi szám beállítása.
- a hónap beállítása (01 = január).
- az év beállítása.

Program mód: P

A programmód lehetővé teszi az automatikus üzemmódban alkalmazandó program kiválasztását. A programszám kiválasztásához használja a - vagy + gombokat.

Választhat 9 előre meghatározott program közül a "P1-ről P9-re" és 4 olyan program közül, amelyeket a felhasználó megváltoztathat az "U1-ről U4-re".

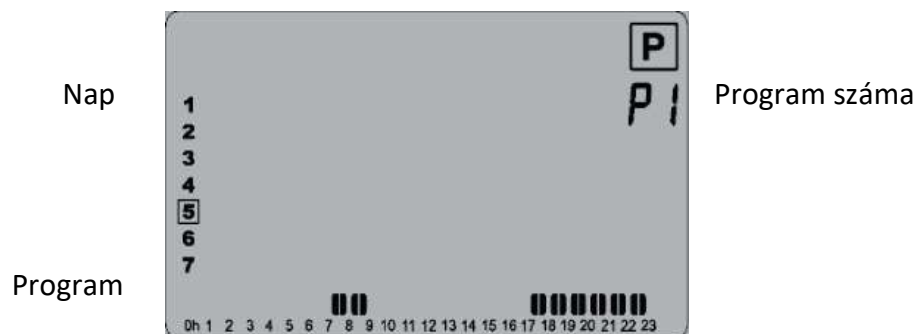



Előre meghatározott programok P1-től P9-ig:

Jelenleg 9 előre meghatározott program van (nem szerkeszthető):

- P1 - reggel (7h-9h), este (17h-23h) és hétvégén (8h-23h)
- P2 - reggel (7h-9h), fél nap (12h-14h), este (18h-23h) és hétvégén (8h-23h)
- P3 - hét (6h-23h), szombat (7h-24h) és vasárnap (7h-23h)
- P4 - este (15h-23h) és szombaton (7h-24h) és vasárnap (7h-23h)
- P5 - reggel (6h-8h), este (21h-23h) és hétvégén (reggel (7h-9h), este (18h-23h))
- P6 - reggel (6h-8h), délután (14h-21h) és hétvégén (7h-21h)
- P7 - iroda: hétfőtől péntekig (7–19) és hétvégén (letartóztatás)
- P8 - üzlet: hétfőtől péntekig (8-18 óra), szombaton (8 óra 18 óra) és vasárnap (stop)
- P9 - második otthon: péntektől (13 óra) hétfőig (7 óra)



Navigáció a programválasztásban:

- A program napjának megváltoztatása a navigációs gombbal. 
- A választás érvényesítése a  gomb megnyomásával. A felhasználó megerősítése után a rendszer visszatér az üzemmódba (lásd az "Automatikus üzemmód" bekezdést).

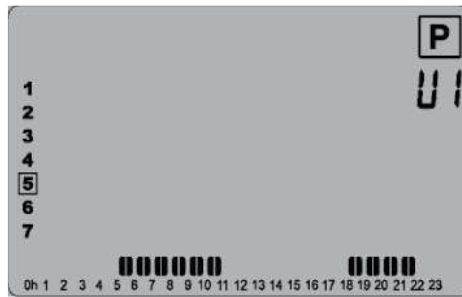
Felhasználói programok U1-től U4-ig







A terméknek 4 heti programja van, amelyeket a felhasználó módosíthat:



- Röviden nyomja meg az  gombot az üzemmódban kiválasztott felhasználói program aktiválásához 
- Tartsa nyomva az  gombot (> 2 másodperc) a kiválasztott program módosításához.

MEGJEGYZÉS - Az U1, U2, U3, U4 programok alapértelmezett beállításai megfelelnek az ECO-típusú használatnak a teljes héten.

A felhasználói program módosítására használt piktogramok leírása

	A komfort hőmérsékletet a kiválasztott félóra alkalmazták. 
	Az ECO hőmérsékletet a kiválasztott félóra alkalmazták. 

A felhasználói program módosításának leírása

- A programozás 30 perces lépésekben megy végbe.
- A program módosítása a hét első napján kezdődik (1 = hétfő).
- A - gomb aktiválja az ECO hőmérsékletet a kurzoron.
- A + gomb aktiválja a kényelem hőmérsékletet a kurzoron.
- A  gomb lehetővé teszi a villogó kurzor jobbra mozgását.
- A  gomb lehetővé teszi a nap módosításának megerősítését.

A nap módosításának megerősítésekor, mind az  gomb, mind a - vagy + gombok segítségével, az utolsó intervallum meghatározása után, a következő képernyő jelenik meg:



Ilyen módon a felhasználó másolhatja a programot másnap. A - vagy + gomb megnyomásával kiválaszthatja a "IGEN" vagy a "Nem" lehetőséget a másolás megerősítéséhez.



Az  gomb megnyomásával érvényesítheti a választást.

A hetedik napi érvényesítés során a rendszer automatikusan visszatér AUTO üzemmódba (lásd az "Automatikus üzemmód" bekezdést) és a módosított programot alkalmazza.

FONTOS - Az összes változtatás megerősítéséhez meg kell erősíteni a hetedik napot. Ellenkező esetben a módosítások nem kerülnek mentésre.

Példa képernyőre egy felhasználói program szerkesztésekor

A kiválasztott intervallum ideje

Nap kiválasztása



Program

A kiválasztott intervallum beállítása

KÜLÖNLEGES FUNKCIÓK





A készülék indítása / leállítása

A radiátor be- és kikapcsolásához nyomja meg a (Be / Ki) gombot.

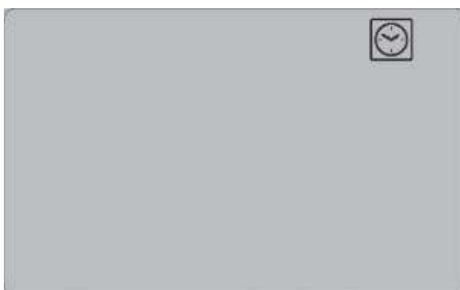



Ennek a gombnak a megnyomásával egy hangjelző aktiválódik.

Amikor a termék leállási módban van, a következő képernyő jelenik meg:



Az     gomb megnyomásával, a mért hőmérséklet néhány másodpercre megjelenik a kijelzőn:





Az     gomb újbóli megnyomásával, az idő néhány másodpercre megjelenik a kijelzőn:



A kikapcsolás módból való kilépéshez nyomja meg a (Be / Ki) gombot.

Billentyűzár

Ez a funkció lehetővé teszi a billentyűzet zárolását, a (Be / Ki) gomb kivételével, egy adott billentyűkombinációval.





- A billentyűzet lezárásához egyszerre kell megnyomnia az  és a  gombot.
- A zár szimbóluma  akkor jelenik meg, ha a zár aktív.
- A billentyűzet feloldásához kövesse ugyanezt az eljárást.

MEGJEGYZÉS - Ez a billentyűzár funkció minden rendszermódban / menüben elérhető

TELEPÍTÉSI BEÁLLÍTÁSOK MENÜ

A termosztátnak van egy beállítási menüje. A menü eléréséhez tartsa lenyomva a  gombot 5 másodpercig. Megjelenik az első menü képernyő:





Most már kiválaszthatja a beállítandó beállítást  a gombbal. Miután kiválasztotta a kívánt beállítást, nyomja meg a  gombot a relatív beállítás eléréséhez (villogó érték), és módosítsa az értéket a - vagy + gombbal. A beállítás megerősítéséhez nyomja meg ismét a  gombot. A beállítási menüből való kilépéshez válassza az „End” menüpontot, és nyomja meg a  gombot.

N	Alapértelmezett értékek és egyéb lehetőségek
01	° C / ° F A megjelenített fokok típusa ° C Celsius fok ° F Fahrenheit-fok
02	__: __ Időformátum 24 órás (24:00) 12:00 (12:00 (reggel) AM / PM (délután)
03	dst Automatikus időmódosítás (nyár <--> tél) YES Az idő automatikusan változik. NO Az időt kézzel kell megváltoztatni.
04	AF fagyvédelem hőmérséklete Ez a menü lehetővé teszi a "fagyvédelem" üzemmód hőmérsékletének beállítását. Ennek a beállításnak az alapértelmezett értéke 5,0 ° C. Változtassa meg az értéket a - vagy + gombokkal, és érvényesítse az  gombbal.
05	__._ Belső szonda kalibrálás A termosztát által mért érték megjelenítése eltérésértékkel. Az olvasott érték módosításához meg kell nyomni a - vagy + gombot, majd a  gombot az érték mentéséhez. Nyomja meg ismét a  gombot, hogy megtekintse az átirányítást hőmérsékleti érték.
07	CLR Alapértelmezett beállítás Állítsa vissza a termosztát alapértelmezett beállításait (óra, programok) 10 másodperc hosszan az  gombnyomás érvényesítése.
08	Szoftver verzió Verzió __. __
09	END Kilépés a felhasználói menüből

	Nyomja meg a gombot a menüből való kilépéshez és a főképernyőhöz való visszatéréshez.
--	---

A VEZÉRLŐKÁBEL PRIORITÁSÁNAK LEÍRÁSA

A vezérlővezeték csak akkor használjuk, ha a termékhez használt modell Auto módban van.

Jelenlegi üzemmód	Üzenet a vezetéken keresztül	Művelet eredménye
Üzemmód <input type="checkbox"/> Auto (Komfort) 	Comfort Comfort -1° Comfort -2° Comfort -3.5° Anti-freeze Stop	Comfort Comfort -1° Comfort -2° Eco (19°C) Anti-freeze Leállítás, vizsgálat megszakítva: várakozás
Mód <input type="checkbox"/> Auto (ECO) 	Comfort Comfort -1° Comfort -2° Comfort -3.5° Anti-freeze Stop	Eco (19°C) Anti-freeze Leállítás, vizsgálat megszakítva: várakozás
Üzemmód (eltérés)	Comfort Comfort -1° Comfort -2° Comfort -3.5° Anti-freeze Stop	Eltérés beállítása Leállítás, vizsgálat megszakítva: várakozás

HIBÁK KEZELÉSE

Ha probléma merül fel a hőmérséklet mérésével (az érzékelő nincs csatlakoztatva vagy a HS), megjelenik egy „Err” üzenet, és a rendszer leállítja a fűtést.

MŰSZAKI ADATOK

Hőmérséklet mérési pontosság	0,1 ° C
Környezeti hőmérséklet	0 ° C - 40 ° C
Művelet	-10 ° C és + 50 ° C között
Szállítás és tárolás	
Beállítási intervallum	5 ° C-tól 30 ° C-ig (0,5 ° C-os lépésekkel)
Kényelem	5 ° C-tól 19 ° C-ig (0,5 ° C-os lépésekkel)
Eco	5 ° C-tól 30 ° C-ig (0,5 ° C-os lépésekkel)
Időzítő	5 ° C-tól 10 ° C-ig (0,5 ° C-os lépésekkel)
Fagyvédelem	
Szabályozási jellemzők	Arányos sáv (PWM)
Elektromos védelem	II. Osztály

Tápegység	230 V ± 10% 50Hz
Kimenet Maximális terhelés (csak ellenállás)	10A / TRIAC relé (nulla keresztezés) 2000 W
Szoftver verzió	A termék cseréjekor jelenik meg a felhasználói kézikönyvben vagy a felhasználói kézikönyvben (lásd "Telepítési beállítások menü" fejezet).



TELEPÍTÉS



A termosztát beszerelését szakképzett személyzetnek kell elvégeznie.

1. Kapcsolja ki a főkapcsolót. Ellenőrizze, hogy az elektromos szerelvény O-gyűrűje megfelelően van-e beillesztve a célzott horonyba, ép és vágás mentes (ellenkező esetben cserélje ki).
2. Csavarja le a hatszögletű csavart a termék hátulján, amíg nem lesz a felső lyuk látható. Óvatosan húzza ki a kábeleket a felső lyukból és csatlakoztassa őket az elektromos fűtőberendezéshez. A kábelek úgy kell csatlakoztatni a lapos érintkezőkhöz, hogy azok cserélhetőek legyenek.
3. Helyezze be a termosztátot a dugóba elektromos vezérlést egészen addig, amíg teljesen be nem illeszkedik, ügyelve arra, hogy a kábelek ne kerüljenek megtörésre a lyukban, de elérik az alját.
4. Húzza meg a hatszögletű csavart hogy a termék szilárdan rögzítve legyen.

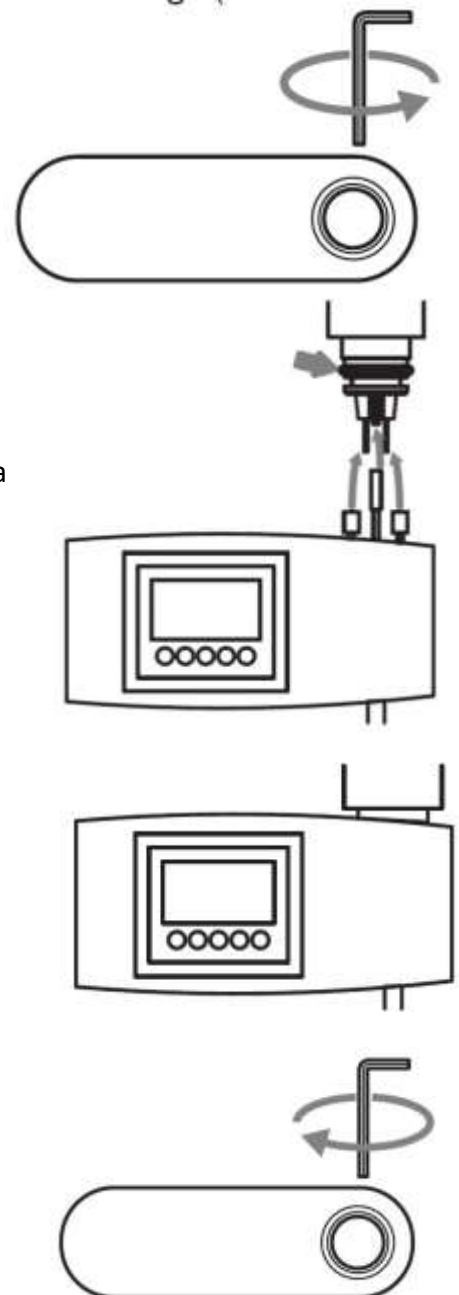

Eltávolítás (csak képzett személyzet végezhet)

1. Kapcsolja le az áramot.
2. Húzza ki a termosztát tápkábelét a konnektorból vagy a csatlakozódobozból (kerülje a burkolt hálózati kábeleket).
3. Csavarja le a hatszögletű csavart a termosztát hátulján.
4. Távolítsa el a termosztátot az elektromos ellenállás csatlakozóról és húzza ki az elektromos kábeleket.

FIGYELEM - Az eltávolítás után a termosztát nem használható újra. Cserélje le egy újra.

Kizárólagos magyarországi forgalmazó:



BIOKOPRI Kft.

Tel.: +36 79 320 058

E-mail: szerviz@biokopri.hu

Web: www.biokopri.hu

A jótállási időn belül és azon túl is a készülékkel kapcsolatban keresse közvetlenül a megadott elérhetőségek egyikén cégünket.