

Az üzemeltető számára

Kezelési útmutató



multiMATIC 700

VRC 700

HU

Kiadó/gyártó

Vaillant GmbH

Berghauser Str. 40 ■ D-42859 Remscheid
Telefon 021 91 18-0 ■ Telefax 021 91 18-28 10
info@vaillant.de ■ www.vaillant.de

 **Vaillant**

Tartalom

1	Biztonság	3
1.1	Kezelésre vonatkozó figyelmeztetések	3
1.2	Általános biztonsági utasítások	3
1.3	Rendeltetésszerű használat	3
2	Megjegyzések a dokumentációhoz	4
2.1	Tartsa be a jelen útmutatóval együtt érvényes dokumentumokban foglaltakat.....	4
2.2	A dokumentumok megőrzése	4
2.3	Az útmutató érvényessége	4
3	A termék áttekintése	4
3.1	CE-jelölés	4
3.2	A termék felépítése	4
3.3	Adattábla.....	4
3.4	Sorozatszám.....	4
3.5	Szabályozó funkció.....	4
3.6	Fagyvédelmi funkció.....	5
4	Kezelés	5
4.1	Kezelési struktúra	5
4.2	Kezelési koncepció	6
5	Kezelő- és kijelzőfunkciók	7
5.1	Információk	7
5.2	Beállítások	10
5.3	Üzem módok.....	13
5.4	Különleges üzemmódok	15
5.5	Üzenetek.....	16
6	Karbantartás és zavarelhárítás	16
6.1	A termék ápolása.....	16
6.2	Az üzemzavarok áttekintése.....	16
7	Üzemen kívül helyezés	16
7.1	A szabályozó cseréje.....	16
7.2	Újrahasznosítás és ártalmatlanítás	17
8	Garancia és vevőszolgálat	17
8.1	Garancia	17
8.2	Vevőszolgálat	17
9	Műszaki adatok	17
9.1	Műszaki adatok.....	17
9.2	Termékadatok az EU 811/2013, 812/2013 számú rendelete szerint	17
9.3	Érzékelők ellenállása	17
Melléklet	18	
A	Kezelő- és kijelzőfunkciók áttekintése	18
A.1	Üzem módok.....	18
A.2	Kezelési szintek	18
B	Zavarok felismerése és elhárítása	23
Címszójegyzék	24	

1 Biztonság

1.1 Kezelésre vonatkozó figyelmeztetések

A műveletekre vonatkozó figyelmeztetések osztályozása

A műveletekre vonatkozó figyelmeztetések osztályozása az alábbiak szerint figyelmeztető ábrákkal és jelzőszavakkal a lehetséges veszély súlyossága szerint történik:

Figyelmeztető jelzések és jelzőszavak



Veszély!

Közvetlen életveszély vagy súlyos személyi sérülések veszélye



Veszély!

Áramütés miatti életveszély



Figyelmeztetés!

Könnyebb személyi sérülés veszélye



Vigyázat!

Anyagi és környezeti károk kockázata

1.2 Általános biztonsági utasítások

1.2.1 A telepítést csak szakember végezze

A készülék telepítését csak arra jogosult szakember végezheti el. Az előírás szerinti szerelésért és üzembe helyezésért is a szakember a felelős.

1.2.2 Hibás kezelés miatti veszély

A hibás kezeléssel saját magát vagy másokat veszélyeztethet, és anyagi károkat okozhat.

- ▶ Gondosan olvassa végig a szóban forgó útmutatót, és az összes kapcsolódó dokumentumot, különösen a "Biztonság" című fejezetet és a figyelmeztető információkat.

1.2.3 Működési hibák miatti veszély

- ▶ Ügyeljen rá, hogy a helyiség levegője szabadon cirkulálhasson a szabályozó környezetében, és ne takarja el a szabályozót bútorokkal, függönyökkel vagy más tárgyakkal.
- ▶ Ügyeljen rá, hogy abban a szobában, amelyben a szabályozó fel van szerelve, minden fűtőtestszelep teljesen nyitva legyen.

1.2.4 Anyagi kár veszélye fagy miatt

- ▶ Győződjék meg arról, hogy a fűtési rendszer fagy esetén mindenképpen üzemben maradjon, és az összes helyiség megfelelően temperált.
- ▶ Amennyiben nem tudja biztosítani az üzemeltetést, üríttesse le szakemberrel a fűtési rendszert.

1.2.5 Nedvesedés és penészgombák okozta károk a túl csekély mértékű légcseré következtében

Erősen szigetelt helyiségekben, ahol csak csekély mértékű légcseré történik, nedvesedés és penészgombák okozta károk léphetnek fel.

- ▶ Rendszeresen szellőztesse a helyiségeket az ablakok kinyitásával, és energiamegtakarítás céljából aktiválja egyszer az **1x szellőztetés** funkciót.

1.3 Rendeltetésszerű használat

Szakszerűtlen vagy nem rendeltetésszerű használat esetén megsérülhet a termék vagy más anyagi károk is keletkezhetnek.

A termék az időjárást követve és az idő függvényében szabályozza a Vaillant hőtermelővel és eBUS kommunikációval rendelkező fűtési rendszert.

A rendeltetésszerű használat a következőket jelenti:

- a termék és a berendezés további komponenseihez mellékelte kezelési utasítások betartása
- az útmutatókban feltüntetett ellenőrzési és karbantartási feltételek betartása.

A jelen útmutatóban ismertetett használattól eltérő vagy az azt meghaladó használat nem rendeltetésszerű használatnak minősül. Nem rendeltetésszerű használatnak minősül a termék minden közvetlenül kereskedelmi és ipari célú használata.

Figyelem!

Minden, a megengedettől eltérő használat tilos.

2 Megjegyzések a dokumentációhoz

2 Megjegyzések a dokumentációhoz

2.1 Tartsa be a jelen útmutatóval együtt érvényes dokumentumokban foglaltakat

- ▶ Feltétlenül tartson be minden, a rendszer részegységeihez tartozó üzemeltetési útmutatót.

2.2 A dokumentumok megőrzése

- ▶ További használat céljából őrizze meg ezt az útmutatót, valamint az összes kapcsolódó dokumentumot.

2.3 Az útmutató érvényessége

Ez az útmutató kizárólag az alábbiakra érvényes:

VRC 700 – cikkszám

Magyarország	0020171319
--------------	------------

3 A termék áttekintése

3.1 CE-jelölés



A CE-jelölés azt dokumentálja, hogy az adattábla szerinti készülékek megfelelnek a rájuk vonatkozó irányelvek alapvető követelményeinek.

A megfelelőségi nyilatkozat a gyártónál megtekinthető.

3.2 A termék felépítése

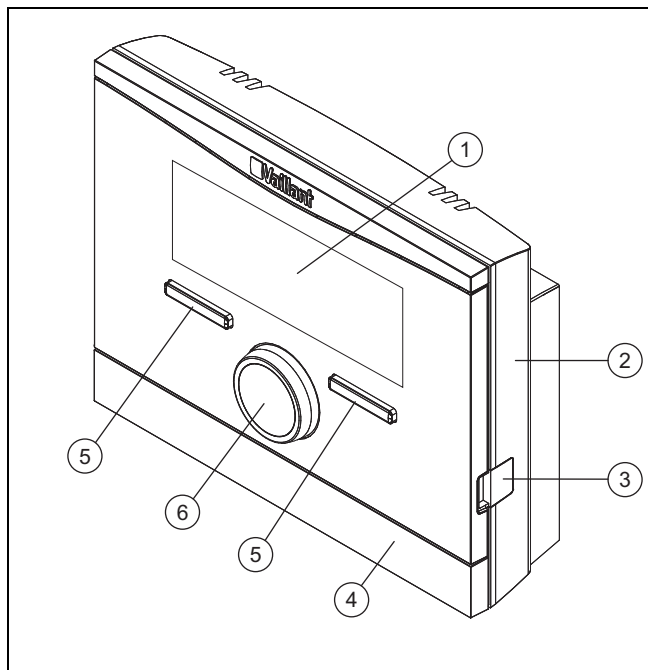

- | | | | |
|---|--------------------------|---|----------------------------------|
| 1 | Képernyő | 4 | a fali rögzítőaljzat takarólapja |
| 2 | fali rögzítőaljzat | 5 | Választógomb |
| 3 | Diagnosztikai csatlakozó | 6 | Forgatógomb |

3.3 Adattábla

Az adattábla a termék belsejében található, kívülről nem hozzáférhető.

3.4 Sorozatszám

A 10 számjegyből álló cikkszámot a készülék szériaszámából olvashatja ki. A szériaszám a **Menü** → **Információ** → **Szériaszám** menüpontban jeleníthető meg. A cikkszámot a sorozatszám második sora tartalmazza.

3.5 Szabályozó funkció

A termék szabályozza a **Vaillant** fűtési rendszert, egy csatlakoztatott melegvíztároló melegvízkészítését, és egy csatlakoztatott szellőztetőkészülék szellőztetését.

Ha a szabályozót lakóhelyiségben szereli fel, akkor a fűtési rendszer, a melegvízkészítés és a szellőztetés az egyik lakóhelyiségből kezelhető.

3.5.1 Fűtési rendszer

3.5.1.1 Fűtés

A szabályozóval egy kívánt hőmérsékleti értéket lehet előre beállítani a különböző napszakokhoz és a hét különböző napjaihoz.

A szabályozó egy szabadban felszerelt hőmérséklet-érzékelővel rendelkező, időjárás-követő szabályozó. A hőmérséklet-érzékelő méri a külső hőmérsékletet, és továbbítja azt a szabályozónak. Alacsony külső hőmérséklet esetén a szabályozó megemeli a fűtési rendszer előremenő hőmérsékletét. Ha a külső hőmérséklet emelkedik, a szabályozó csökkenti az előremenő hőmérsékletet. A szabályozó reagál a külső hőmérséklet ingadozásaira, és az előremenő hőmérséklettel konstans módon az Ön által beállított kívánt hőmérsékletre szabályozza a helyiség-hőmérsékletet.

3.5.1.2 Hűtés

A szabályozóval egy kívánt hőmérsékleti értéket lehet előre beállítani a különböző napszakokhoz és a hét különböző napjaihoz.

A helyiség-hőmérséklet-érzékelő méri a helyiség-hőmérsékletet, és továbbítja az értékeket a szabályozónak. Ha a helyiség-hőmérséklet magasabb, mint a beállított kívánt hőmérséklet, akkor a szabályozó bekapcsolja a hűtést.

3.5.1.3 Szellőztetés

A szabályozó segítségével beállíthatja a szellőztetés kívánt fokozatát és idejét.

3.5.1.4 Zónák

Ha több zóna áll rendelkezésre, a szabályozó szabályozza a rendelkezésre álló zónákat.

Több zónára van szükség, pl., ha

- egy házban belül padlófűtés és lapradiátorokból álló fűtés (egymástól függő zónák) van.
- egy házban belül több, önálló lakóegység (független zónák) található.

3.5.2 Melegvízkészítés

A szabályozó segítségével beállíthatja a melegvízkészítés hőmérsékletét és idejét. Így a hőtermelő az Ön által beállított

hőmérsékletre fűti fel a melegvíztárolóban lévő vizet. Beállíthat időablakokat is, amikor a melegvíznek rendelkezésre kell állnia a melegvíztárolóban.

3.5.3 Cirkuláció

Ha a fűtési rendszerben cirkulációs szivattyú található, akkor beállíthatja a cirkuláció időablakát. A beállított időablakban a szivattyú meleg vizet cirkuláltat a melegvíztárolótól a melegvízcsapokig és vissza a melegvíztárolóhoz.

3.6 Fagyvédelmi funkció

A fagyvédelmi funkció megvédi a fűtési rendszert és a lakást a fagykároktól. A fagyvédelmi funkció felügyeli a külső hőmérsékletet.

Ha a külső hőmérséklet

- 4 °C alá süllyed, akkor a szabályozó a fagyvédelem késleltetési idő letelte után bekapcsolja a hőtermelőt, és az előírt helyiség-hőmérsékletet 5 °C-ra szabályozza.
- 5 °C fölé emelkedik, akkor a szabályozó nem kapcsolja be a hőtermelőt, de felügyeli a külső hőmérsékletet.



Tudnivaló

A fagyvédelem késleltetési idejét szakember tudja beállítani.

4 Kezelés

4.1 Kezelési struktúra

4.1.1 Szint az üzemeltető számára

Ehhez a szinthez nincs szükség speciális előismeretekre. A menüszerkezeten keresztül beállítható vagy csak leolvasható értékekhez juthat el.

4.1.2 Szint a szakember számára

A szakember a szakemberek számára szolgáló szinten állítja be a fűtési rendszer további értékeit. A beállítások csak szakismeretek birtokában végezhetőek el, ezért ezt a szintet kód védi.

4.1.3 A menüszerkezet felépítése

A szabályozó menüszerkezete négy szintre van felosztva. Három választási szint és egy beállítási szint van. Az alapkijelzésből az 1. választási szintre jut, onnan pedig a menüszerkezetben három választási szinten keresztül egyre mélyebb vagy magasabb szintre juthat. A legmélyebb választási szintről a beállítási szintre jut.

4.1.4 Alapkijelzés

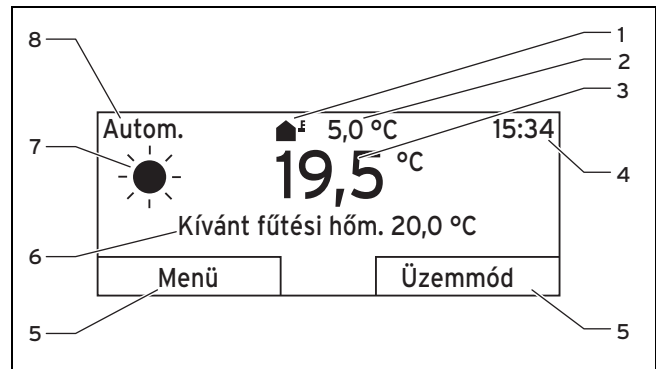

- | | | | |
|---|--|---|---|
| 1 | az aktuális külső hőmérséklet szimbóluma | 5 | A választógombok aktuális funkciója |
| 2 | aktuális külső hőmérséklet | 6 | Kívánt beállítás (pl. Kívánt fűtési hőm.) |
| 3 | aktuális helyiség-hőmérséklet | 7 | az Önműködő üzemmód szimbóluma |
| 4 | Pontos idő | 8 | beállított üzemmód |

Az alapkijelzésen láthatók a fűtési rendszer aktuális beállításai és értékei. Ha valamit beállít a szabályozón, akkor a kijelző képe az alapkijelzésről az új beállítás kijelzésére vált.

Az alapkijelzés akkor jelenik meg, ha Ön

- megnyomja a bal oldali választógombot, és így kilép az 1. választási szintről.
- 5 percnél hosszabb ideig nem történik kezelési művelet a szabályozón.

Az alapkijelzés a fűtés, hűtés vagy szellőztetés fókuszpontjainak kijelzéseit és az azokhoz tartozó üzemmódot, valamint az időablak állapotát mutatja.

Ha fűtési rendszerének független zónái vannak, a szakember azt a zónát állítja be, amelynek értékeit meg kívánja jelelni az alapkijelzésben.

4.1.4.1 Az Önműködő üzemmód szimbólumai

Szimbólum	Jelentés
	Nappali üzem: a beállított időablakon belül
	Takarék üzem: a beállított időablakon kívül

4.1.4.2 Szoftverbillentyű funkció

Mindkét választógomb rendelkezik Szoftverbillentyű funkcióval. A választógombok aktuális funkciója a kijelző alsó sorában jelenik meg. A menüszerkezetben kiválasztott választási szint, a listaelem vagy az érték függvényében a bal és jobb oldali választógomb aktuális funkciója eltérő lehet.

Ha pl. megnyomja a bal oldali választógombot, a bal oldali választógomb aktuális funkciója a **Menü** értékről **Vissza** értékre változik.

4 Kezelés

4.1.4.3 Menü

Ha megnyomja a bal **Menü** választógombot, akkor az alapkijelzésből a menüszerkezet 1. választási szintjére jut.

4.1.4.4 Üzem mód

Ha megnyomja a jobb oldali **Üzem mód** választógombot, akkor az alapkijelzésből közvetlenül az **Üzem mód** menüpont alatti beállításokhoz jut.

4.1.4.5 Kívánt beállítás

A választott alapbeállítástól függően egy másik kijelző szöveg jelenik meg, pl.:

- **Fűtés** alapbeállítás esetén a **Kívánt fűtési hőm.** jelenik meg
- **Hűtés** alapbeállítás esetén a **Kívánt hűtési hőm.** jelenik meg
- **Szellőztetés** alapbeállítás esetén a **Szellőztető fokozat** jelenik meg
- a választott alapbeállítástól függően nem jelenik meg kijelző szöveg

4.1.5 Választási szint

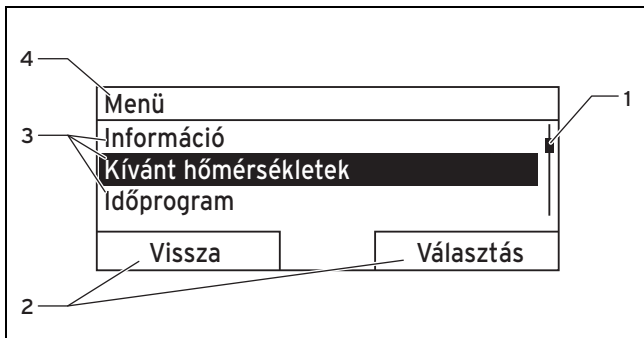

- | | | | |
|---|------------------------------------|---|--|
| 1 | görgetősáv | 3 | a választási szint listaelemei |
| 2 | A választógombok aktuális funkciói | 4 | aktuális funkció vagy választási szint |

A választási szintek segítségével eljuthat a beállítási szintre, ahol leolvashatja vagy módosíthatja a beállításokat.

4.1.6 Beállítási szint

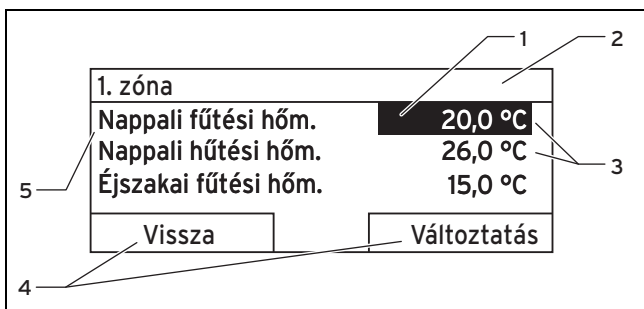

- | | | | |
|---|---------------------------|---|------------------------------------|
| 1 | Aktuális választás | 4 | A választógombok aktuális funkciói |
| 2 | Aktuális választási szint | 5 | Beállítási szint |
| 3 | Értékek | | |

A beállítási szinten kiválaszthatja a leolvasandó vagy módosítandó értékeket.

4.2 Kezelési koncepció

A szabályozó két választógombbal és egy forgatógombbal kezelhető.

A kijelző a jelölt elemet fehér felirattal és fekete háttérrel ábrázolja. A villogó, kijelölt érték azt jelzi, hogy az érték módosítható.

Ha 5 percnél hosszabb ideig nem történik kezelési művelet a szabályozón, a kijelzőn megjelenik az alapkijelzés.

4.2.1 Példa: kezelés az alapkijelzésen

Az alapkijelzésből a forgatógomb forgatásával közvetlenül módosíthatja az aktuális nap **Napi kívánt hőmérséklet** értékét.

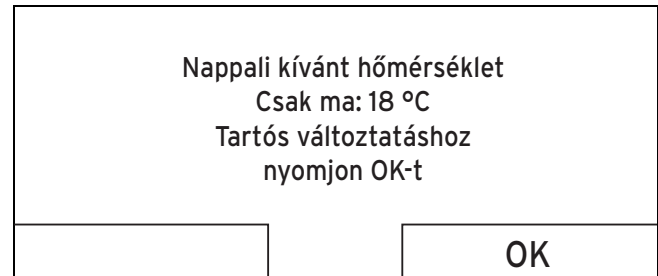

A kijelzőn megjelenik egy megerősítő kérdés, hogy tartósan vagy csak az aktuális napra módosítja-e a **Napi kívánt hőmérséklet** értéket.

4.2.1.1 Nappali kívánt hőmérséklet változtatása az aktuális napra

- ▶ Forgassa a forgatógombot a kívánt hőmérséklet beállításához.
- ◁ A kijelző néhány másodperc múlva ismét az alapkijelzésre vált. A beállított kívánt hőmérséklet a következő hat órára érvényes.

4.2.1.2 A "Napi kívánt hőmérséklet" értékének tartós módosítása

1. Forgassa a forgatógombot a kívánt hőmérséklet beállításához.
2. Nyomja meg a jobb oldali **OK** választógombot.
- ◁ A kijelző visszatér az alapkijelzéshez. Ezzel átvette a **Nappali kívánt hőmérséklet** tartós módosítását.

4.2.2 Példa a képernyőkontraszt változtatására



1. Ha a kijelzőn nem az alapkijelzés látható, akkor nyomja meg a bal oldali **Vissza** választógombot, amíg a kijelzőn meg nem jelenik az alapkijelzés.
2. Nyomja meg a bal oldali **Menü** választógombot.
- ◁ A szabályozó az 1. választási szintre vált.

Menü
Információ
Kívánt hőmérsékletek
Időprogram
Vissza
Választás

3. Forgassa a forgatógombot, amíg ki nem jelöli az **Alapbeállítások** listaelemet.

Menü
Távolléti napok tervezése
Otthoni napok tervezése
Alapvető beállítások
Vissza
Választás

4. Nyomja meg a jobb oldali **Választás** választógombot.
 ◀ A szabályozó az 2. választási szintre vált.

Alapvető beállítások
Nyelv
Dátum / Idő
Képernyő
Vissza
Választás

5. Forgassa a forgatógombot a **Képernyő** listaelem kijelöléséig.

Alapvető beállítások
Nyelv
Dátum / Idő
Képernyő
Vissza
Választás

6. Nyomja meg a jobb oldali **Választás** választógombot.
 ◀ A szabályozó a **Képernyő** beállítási szintre vált. A **Képernyő kontraszt** beállítható értéke ki van jelölve.

Képernyő
Képernyő kontraszt
Gombzár
Vissza
Változtatás

7. Nyomja meg a jobb oldali **Változtatás** választógombot.
 ◀ A kijelölt érték villog.

Képernyő
Képernyő kontraszt 9
Gombzár
Mégse
OK

8. Forgassa a forgatógombot az érték módosításához.

Képernyő
Képernyő kontraszt 12
Gombzár
Mégse
OK

9. A módosítás megerősítéséhez nyomja meg a jobb oldali **OK** választógombot.
 ◀ A szabályozó tárolta a módosított értéket.
10. Nyomja meg többször a bal oldali **Vissza** választógombot, hogy visszajusson az alkijelzésre.

5 Kezelő- és kijelzőfunkciók



Tudnivaló

A szóban forgó fejezetben ismertetett funkciók nem állnak rendelkezésre az összes rendszerkonfigurációhoz.

Az üzemmódok és kezelési szintek áttekintő táblázata

Üzemmódok (→ Oldal: 18)

Kezelési szintek áttekintése (→ Oldal: 18)

A leírás elején szereplő útvonal megadja, hogy juthat el a menüszerkezetben az adott funkcióhoz.

A **ZÓNA1** funkcióinak leírása helyettesítően az összes rendelkezésre álló zónára érvényesek.

5.1 Információk

5.1.1 Rendszerállapot leolvasása

Menü → Információ → Rendszerállapot

- A **Rendszerállapot** alatt egy lista található olyan információkkal, amelyek az aktuális rendszerállapot áttekintését mutatják, és azokat az aktuális beállításokat, amelyek ott módosíthatók.

5.1.1.1 Rendszer

Menü → Információ → Rendszerállapot → Hibaállapot

- Ha nem szükséges karbantartás, és nem történt hiba, akkor a **Hibaállapot** értéke **Nincs hiba**. Ha karbantartás szükséges vagy hiba történt, akkor a **Hibaállapot** értéke **Hibalista**. Ebben az esetben a jobb oldali választógomb funkciója a **Megjelenítés**. Ha megnyomja a jobb oldali **Megjelenítés** választógombot, a kijelzőn megjelenik a hibaüzenetek listája.

Menü → Információ → Rendszerállapot → Víznyomás

- Ezzel a funkcióval leolvashatja a fűtési rendszer víznyomását.

Menü → Információ → Rendszerállapot → Rendszerállapot

- Ezzel a funkcióval tudja leolvasni, hogy a fűtési rendszer milyen üzemmódban található.
- **Készletlét:** a fűtési rendszernek nincs energiaigénye, és nyugalmi állapotban van.
- **Fűtési üz.:** a fűtési rendszer felfűti a lakóhelyiségeket a **Kívánt fűtési hőm.** értékére.
- **Hűtés:** a fűtési rendszer lehűti a lakóhelyiségeket a **Kívánt hűtési hőm.** értékére.
- **Melegvíz:** a fűtési rendszer felfűti a melegvizet a tárolóban a **Kívánt hőmérséklet Melegvíz** értékére.

Menü → Információ → Rendszerállapot → Kollektor hőmérséklet

- Ezzel a funkcióval leolvashatja a kollektorhőmérséklet-érzékelő aktuális hőmérsékletét.

Menü → Információ → Rendszerállapot → Szolárhozam

- Ezzel a funkcióval leolvashatja az összesített szolárhozámot.

Menü → Információ → Rendszerállapot → Szolárhoz. v.állítás

- Ha a **Szolárhoz. v.állítás** funkciónál az **Igen** beállítást választja, és megnyomja a jobb oldali **OK** választógombot, akkor az eddig összesített szolárhozam 0 kWh-ra áll vissza.

Menü → Információ → Rendszerállapot → Környezeti hozam

- Ezzel a funkcióval leolvashatja az összesített környezeti hozámot.

Menü → Információ → Rendszerállapot → Körny. hoz v.állítás

- Ha a **Körny. hoz v.állítás** funkciónál az **Igen** beállítást választja, és megnyomja a jobb oldali **OK** választógombot, akkor az eddig összesített környezeti hozam 0 kWh-ra áll vissza.

Menü → Információ → Rendszerállapot → helyiség-lev.akt.nedv

- Ezzel a funkcióval leolvashatja a helyiség aktuális páratartalmát. A helyiség páratartalom-érzékelője a szabályozóba van beépítve.

Menü → Információ → Rendszerállapot → aktuális harmatpont

- Ezzel a funkcióval leolvashatja az aktuális harmatpontot. A harmatpont azt a hőmérsékletet adja meg, amelynél a levegőben levő vízgőz kondenzálódik és lecsapódik a tárgyakra.

Menü → Információ → Rendszerállapot → triVAI

- Ezzel a funkcióval leolvashatja, hogy aktuálisan a hőszivattyú vagy a kiegészítő fűtőkészülék (gáz, olaj vagy elektromos) fedezi-e az energiaigényt. Az energiamenedzser a **triVAI** és a komfortkritériumok alapján dönt, hogy melyik hőtermelőt használja.

Ha a leolvasott érték nagyobb 1-nél, a hőszivattyú kedvezőbb az energiaigény fedezéséhez, mint a kiegészítő fűtőkészülék.

5.1.1.2 ZÓNA1

Menü → Információ → Rendszerállapot → Nappali fűtési hőm.

- Ezzel a funkcióval a zóna kívánt nappali hőmérsékletét állíthatja be.

A **Nappali fűtési hőm.** az a hőmérséklet, amelyet napközbenire vagy otthon tartózkodás esetére kíván beállítani a helyiségekben (nappali üzem).

Menü → Információ → Rendszerállapot → Nappali hűtési hőm.

- Ezzel a funkcióval a zóna kívánt nappali hőmérsékletét állíthatja be.

A **Nappali hűtési hőm.** az a hőmérséklet, amelyet napközbenire vagy otthon tartózkodás esetére kíván beállítani a helyiségekben (nappali üzem).

Menü → Információ → Rendszerállapot → Éjszakai fűtési hőm.

- Ezzel a funkcióval a zóna kívánt éjszakai hőmérsékletét állíthatja be.

Az **Éjszakai fűtési hőm.** az a kívánt hőmérséklet, amelyet éjszakára vagy távollét esetére kíván beállítani a helyiségekben (takarékos üzem).

Menü → Információ → Rendszerállapot → Helyis. tényl. hőm.

- Ha a szabályozó a hőtermelőn kívül van felszerelve, akkor le tudja olvasni az aktuális helyiség-hőmérsékletet.

A szabályozó beépített hőmérséklet-érzékelővel van ellátva, amely meghatározza a helyiség-hőmérsékletet.

5.1.1.3 Szellőztetés

Menü → Információ → Rendszerállapot → 1/2/3. levmin-érzékelő

- Ezzel a funkcióval leolvashatja a levegőminőség-érzékelő mérési értékeit.

Menü → Információ → Rendszerállapot → Táv. lev. nedv.tart.

- Ezzel a funkcióval leolvashatja a szellőztetőkészülék szellőzőaknájában a távozó levegő nedvességtartalmát.

5.1.2 Fogyasztás

Néhány komponens nem támogatja a fogyasztás meghatározását, amely összesítve jelenik meg a kijelzőn. A komponensek útmutatóiból megtudhatja, hogy az egyes komponensek regisztrálják-e a fogyasztást, és hogy miként regisztrálják.

Menü → Információ → Fogyasztás → Aktuális hónap → Fűtés → Áram

- Ezzel a funkcióval leolvashatja az összesített áramfogyasztást a folyó hónap fűtési üzemére vonatkozóan.

Menü → Információ → Fogyasztás → Aktuális hónap → Fűtés → Üzemanyag

- Ezzel a funkcióval leolvashatja az összesített üzemanyag-fogyasztást kWh-ban a folyó hónap fűtési üzemére vonatkozóan.

Menü → Információ → Fogyasztás → Aktuális hónap → Melegvíz → Áram

- Ezzel a funkcióval leolvashatja az összesített áramfogyasztást a folyó hónap melegvízkészítésére vonatkozóan.

Menü → Információ → Fogyasztás → Aktuális hónap → Melegvíz → Üzemanyag

- Ezzel a funkcióval leolvashatja az összesített üzemanyag-fogyasztást kWh-ban a folyó hónap melegvízkészítésére vonatkozóan.

Menü → Információ → Fogyasztás → Utolsó hónap → Fűtés → Áram

- Ezzel a funkcióval leolvashatja az összesített áramfogyasztást az utolsó hónap fűtési üzemére vonatkozóan.

Menü → Információ → Fogyasztás → Utolsó hónap → Fűtés → Üzemanyag

- Ezzel a funkcióval leolvashatja az összesített üzemanyag-fogyasztást kWh-ban az utolsó hónap fűtési üzemére vonatkozóan.

Menü → Információ → Fogyasztás → Utolsó hónap → Melegvíz → Áram

- Ezzel a funkcióval leolvashatja az összesített áramfogyasztást az utolsó hónap melegvízkészítésére vonatkozóan.

Menü → Információ → Fogyasztás → Utolsó hónap → Használati melegvíz → Üzemanyag

- Ezzel a funkcióval leolvashatja az összesített üzemanyag-fogyasztást kWh-ban az utolsó hónap melegvízkészítésére vonatkozóan.

Menü → Információ → Fogyasztás → Előzmények → Fűtés → Áram

- Ezzel a funkcióval leolvashatja az összesített áramfogyasztást az üzembe helyezés óta a fűtési üzemre vonatkozóan.

Menü → Információ → Fogyasztás → Előzmények → Fűtés → Üzemanyag

- Ezzel a funkcióval leolvashatja az összesített üzemanyag-fogyasztást kWh-ban az üzembe helyezés óta a fűtési üzemre vonatkozóan.

Menü → Információ → Fogyasztás → Előzmények → Melegvíz → Áram

- Ezzel a funkcióval leolvashatja az összesített áramfogyasztást az üzembe helyezés óta a melegvízkészítésre vonatkozóan.

Menü → Információ → Fogyasztás → Előzmények → Használati melegvíz → Üzemanyag

- Ezzel a funkcióval leolvashatja az összesített üzemanyag-fogyasztást kWh-ban az üzembe helyezés óta a melegvízkészítésre vonatkozóan.

5.1.3 Szolárhozam diagram leolvasása

Menü → Információ → Szolárhozam

- A **Szolárhozam** pont alatti diagram az előző és az aktuális év havi szolárhozamainak összehasonlítását ábrázolja.

A teljes hozam a képernyő jobb alsó sarkában látható. Az utolsó két év valamelyik hónapjában elért csúcserő a jobb felső sarokban látható.

5.1.4 Környezeti hozam diagram leolvasása

Menü → Információ → Környezeti hozam

- A **Környezeti hozam** pont alatti diagram az előző és az aktuális év havi környezeti hozamainak összehasonlítását ábrázolja.

A teljes hozam a képernyő jobb alsó sarkában látható. Az utolsó két év valamelyik hónapjában elért csúcserő a jobb felső sarokban látható.

5.1.5 Áramfogyasztás diagram leolvasása

Menü → Információ → Áramfelvétel

- Az **Áramfogyasztás** pont alatti diagram az előző és az aktuális év havi áramfogyasztásának összehasonlítását ábrázolja.

A teljes hozam a képernyő jobb alsó sarkában látható. Az utolsó két év valamelyik hónapjában elért csúcserő a jobb felső sarokban látható.

5.1.6 Üzemanyag-fogyasztási diagram leolvasása

Menü → Információ → Üzemanyag-fogyasztás

- Az **Üzemanyag-fogyasztás** alatti diagram az előző és az aktuális év havi üzemanyag-fogyasztásának összehasonlítását ábrázolja.

A teljes hozam a képernyő jobb alsó sarkában látható. Az utolsó két év valamelyik hónapjában elért csúcserő a jobb felső sarokban látható.

5.1.7 Hővisszanyerési hozamdiagram leolvasása

Menü → Információ → Hővisszanyerés

- A **Hővisszanyerés** pont alatti diagram az előző és az aktuális év havi hővisszanyerési hozamának összehasonlítását ábrázolja.

A teljes hozam a képernyő jobb alsó sarkában látható. Az utolsó két év valamelyik hónapjában elért csúcserő a jobb felső sarokban látható.

5.1.8 A szakember kontaktadatainak leolvasása

Menü → Információ → Kontaktadatok

- Ha a szakember a telepítéskor megadta cégnevét és telefonszámát, akkor a **Kontaktadatok** pontban leolvashatja ezeket az adatokat.

5.1.9 Sorozatszám és cikkszám leolvasása

Menü → Információ → Szériaszám

- A szabályozó szériaszáma, melyet szükség esetén közölni kell a szakemberrel, a **Szériaszám** pont alatt található. A cikkszámot a sorozatszám második sora tartalmazza.

5 Kezelő- és kijelzőfunkciók

5.2 Beállítások

5.2.1 Kívánt hőmérséklet beállítása

Ezzel a funkcióval állíthatja be a zóna és a melegvízkészítés kívánt hőmérsékletét.

5.2.1.1 Zóna

Menü → Kívánt hőmérsékletek → ZÓNA1

– A zónához különböző kívánt hőmérsékleteket állíthat be:

Fűtés

- A **Nappali fűtési hőm.** az a kívánt hőmérséklet, amelyet napközbenire vagy otthon tartózkodás esetére kíván beállítani a helyiségekben (nappali üzem).
- Az **Éjszakai fűtési hőm.** az a kívánt hőmérséklet, amelyet éjszákára vagy távollét esetére kíván beállítani a helyiségekben (takarékos üzem).

Hűtés

- A **Nappali hűtési hőm.** az a kívánt hőmérséklet, amelyet napközbenire vagy otthon tartózkodás esetére kíván beállítani a helyiségekben (nappali üzem).

5.2.1.2 Melegvízkészítés

Menü → Kívánt hőmérsékletek → Használati melegvízkör

- A melegvízkörre vonatkozóan a **Melegvíz** kívánt hőmérsékletet állíthatja be.

5.2.2 Szellőztetési fokozat beállítása

Menü → Szellőztetési fokozat

- Ezzel a funkcióval tudja beállítani, hogy a helyiség elhasznált levegőjét milyen gyorsan kívánja friss, külső levegővel lecserélni.

A **max. nap. szell. fok.** szellőztetési fokozat gondoskodik arról a légcseréről, amelyet Ön megkíván a helyiségekben napközben, vagy ha otthon tartózkodik (nappali üzem). A **max. szellőztetési fokozat éjszaka** szellőztetési fokozat gondoskodik arról a légcseréről, amelyet Ön megkíván a helyiségekben éjszaka, vagy ha nem tartózkodik otthon (takarékos üzem). A szellőztetési fokozatokkal rendelkező szellőztető-készülék működését a készülék üzemeltetési útmutatójában olvassa el.

5.2.3 Időprogramok beállítása

5.2.3.1 Egy nap időablakainak ábrázolása

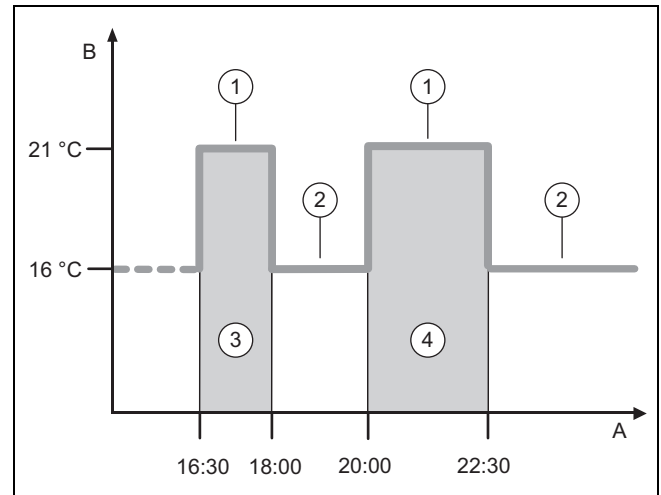

A	Pontos idő	2	Éjszakai fűtési hőm.
B	Hőmérséklet	3	kívánt értéke
1	Nappali fűtési hőm	4	1. időablak
			2. időablak

Az **Időprogramok** funkcióval az időablakokat állíthatja be.

Ha nem állított be időablakot, akkor a szabályozó a gyári beállítás szerinti időablakokat veszi figyelembe.

5.2.3.2 Időablak beállítása napokhoz és blokkokhoz

Minden napra és blokkra legfeljebb három időablakot lehet beállítani.

Az egy napra beállított időablakok elsőbbséget élveznek a blokkokhoz beállított időablakokkal szemben.

Nappali fűtési hőm.: 21 °C

Éjszakai fűtési hőm.: 16 °C

1. időablak: 06.00 - 08.00 óra
2. időablak: 16.30 - 18.00 óra
3. időablak: 20.00 - 22.30 óra

A szabályozó az időablakon belül a beállított **Nappali fűtési hőm.** értékére szabályozza a helyiség-hőmérsékletet (nappali üzem).

Az időablakon kívül a szabályozó a beállított **Éjszakai fűtési hőm.** értékére szabályozza a helyiség-hőmérsékletet (takarékos üzem).

5.2.3.3 Időprogram gyors beállítása

Ha pl. egy héten csak egy munkanapon van szüksége eltérő időablakokra, akkor először a teljes **Hétfő - Péntek** blokkra állítsa be az időket. Ezután állítsa be az eltérő időablakot az adott munkanapra.

5.2.3.4 Eltérő idők megjelenítése és változtatása blokkban

Hétfő - Vasárnap	
1. időablak:	!! : !! - !! : !!
2. időablak:	!! : !! - !! : !!
3. időablak:	!! : !! - !! : !!
Vissza	Választás

Ha megjelenít a kijelzőn egy blokkot, és a blokk egy adott napjára eltérő időablakot állított be, akkor az eltérő időket a !! jelzés jelöli a kijelzőn.

Egyedi napok elkülönítése a kiválasztott programtól Hé - Szo között	
Vissza	OK

Ha megnyomja a jobb oldali **Választás** választógombot, akkor a kijelzőn megjelenik egy üzenet, amely az eltérő időablakról ad felvilágosítást. Az időket nem szükséges azonosan beállítani.

A beállított időket a !! jellel jelölt blokkhoz a jobb oldali **OK** választógombbal jelenítheti meg és módosíthatja a képernyőn.

5.2.3.5 A zónához

Menü → Időprogramok → ZÓNA1

- Az időprogramok csak **Őnálló üzem** (→ Oldal: 14) üzemmódban érvényesülnek. Minden beállított időablakban érvényes a beállított Kívánt hőmérséklet. A szabályozó az időablakon belül **Nappali üzem** funkcióra kapcsol, és a zóna felfűti a csatlakoztatott helyiségeket a **Nappali fűtési hőm.** értékére. Az időablakokon kívül abba az üzemmódba kapcsol a szabályozó, amelyet a szakember beállított: Eco vagy Éjszakai hőmérséklet.

5.2.3.6 A melegvíz-készítésre vonatkozóan

Menü → Időprogramok → Melegvíz → Melegvíz készítés

- A melegvíz-készítés időprogramjai csak **Őnálló üzem** üzemmódban érvényesülnek. Minden beállított időablakban érvényes a **Használati melegvízkör** kívánt hőmérséklete. Az időablak végén a szabályozó a következő időablak kezdetéig lekapcsolja a melegvíz-készítést.

5.2.3.7 A hűtésre vonatkozóan

Menü → Időprogramok → ZÓNA1: Hűtés

- Az időprogramok a **Hűtés** üzemmódban és a **Kézi hűtés** különleges üzemmódban érvényesülnek. Minden beállított időablakban az a kívánt hőmérséklet van érvényben, amelyet a **Kívánt hőmérséklet** funkcióval beállított. Az időablakokon belül a fűtőkör lehűti a lakóhelyiségeket a **Nappali hűtési hőm.** kívánt hőmérsékletére. Az időablakokon kívül a hűtés nem üzemel.

5.2.3.8 A cirkulációra vonatkozóan

Menü → Időprogramok → Melegvíz → Cirkuláció

- Az időprogramok csak **Őnálló üzem** üzemmódban érvényesülnek a cirkuláció esetén. A cirkuláció üzemidejét a beállított időablakok határozzák meg. Az időablakokon belül a cirkuláció be van kapcsolva. Az időablakokon kívül a cirkuláció le van kapcsolva.

5.2.3.9 A szellőztetésre vonatkozóan

Menü → Időprogramok → Szellőztetés

- Az időprogramok csak **Őnálló üzem** üzemmódban érvényesülnek. Minden beállított időablakban az a szellőztetési fokozat van érvényben, amelyet a **Szellőztetés** funkcióval beállított. Az időablakokon belül a szabályozó maximálisan a **max. nap. szell. fok.** értékre szabályozza a szellőztetőkészüléket. Az időablakokon kívül a szabályozó maximálisan a **max. éjsz. szell. fok.** értékre szabályozza a szellőztetőkészüléket.

5.2.3.10 A halk üzemre vonatkozóan

Menü → Időprogramok → Halk üzem

- Ezzel csökkentheti a hőszivattyú ventilátorának fordulatszámát. A ventilátor fordulatszámának csökkentése a fűtőtéljesítményre is hatással van, különösen alacsonyabb külső hőmérsékletek esetén. A hőszivattyús rendszer hatásfoka csökken.

5.2.3.11 Az emelt tarifára vonatkozóan

Menü → Időprogramok → Emelt tarifa

- Az emelt tarifa időszakát az energiaszolgáltató határozza meg.

5.2.4 Távolléti napok tervezése

Menü → Távolléti napok tervezése

- Ezzel a funkcióval a kezdő- és végdátum megadásával meghatározhatja a hőmérsékletet azokra a napokra, amikor nem tartózkodik otthon. Így nem szükséges megváltoztatni azokat az időablakokat, amelyekhez pl. nem állította be a kívánt hőmérséklet csökkentését az adott napra.
- A melegvíz nem melegszik fel.
- Az előzőleg beállított hőmérséklet az összes zónára érvényes.
- A szellőztetés a legalacsonyabb szellőztetési fokozatban üzemel.
- A hűtés ki van kapcsolva.

Amíg a **Távolléti napok tervezése** funkció aktív, addig elősőbbiséget élvez a beállított üzemmóddal szemben. Az előre megadott időszak letelte után, vagy ha idő előtt megszakítja

5 Kezelő- és kijelzőfunkciók

a funkciót, a fűtési rendszer ismét az előre beállított üzemmód szerint működik.



Tudnivaló

A **Hűtés** funkció bekapcsolva marad, ha az ország rendelkezései megkívánják. Ekkor a szakember úgy állítja be fűtési rendszerét, hogy az Ön távolléte alatt a **Hűtés** funkció a kívánt hőmérsékleten bekapcsolva marad.

5.2.5 Otthoni napok tervezése

Menü → Otthoni napok tervezése

- A fűtési rendszer a megadott időszakban **Önálló üzem** üzemmódban, a **Vasárnap** napra érvényes beállításokkal üzemel, amely beállításokat az **Időprogramok** funkciónál lehet elvégezni. Az előre megadott időszak letelte után, vagy ha idő előtt megszakítja a funkciót, a fűtési rendszer ismét az előre beállított üzemmód szerint működik.

5.2.6 Nyelv választása

Menü → Alapbeállítások → Nyelv

- Ha pl. a szerviztechnikus nyelve eltér a beállított nyelvtől, akkor ezzel a funkcióval átállíthatja a nyelvet.

5.2.6.1 Érthető nyelv beállítása

1. Nyomkodja a bal oldali választógombot, amíg meg nem jelenik az alapkijelzés.
2. Nyomja meg még egyszer a bal oldali választógombot.
3. Forgassa jobbra a forgatógombot, amíg meg nem jelenik a szaggatott vonal.
4. Forgassa a forgatógombot ismét balra, amíg ki nem jelöli a második listaelemet a szaggatott vonal felett.
5. Nyomja meg kétszer a jobb oldali választógombot.
6. Forgassa a forgatógombot, amíg az ön számára érthető nyelvet nem talál.
7. Nyomja meg a jobb oldali választógombot.

5.2.7 Dátum beállítása

Menü → Alapvető beállítások → Dátum / Idő → Dátum

- Ezzel a funkcióval állíthatja be az aktuális dátumot. Minden olyan szabályozási funkció, amely dátumot tartalmaz, a beállított dátum idejére vonatkozik.

5.2.8 Idő beállítása

Menü → Alapvető beállítások → Dátum / Idő → Pontos idő

- Ezzel a funkcióval állíthatja be az aktuális időt. Minden olyan szabályozási funkció, amely időpontot tartalmaz, a beállított pontos időre vonatkozik.

5.2.9 A nyári időszámítás automatikus vagy kézi átállításának aktiválása

Menü → Alapvető beállítások → Dátum / Idő → Nyári időszámítás

- Ezzel a funkcióval beállíthatja, hogy a szabályozó automatikusan, a dátum szerint állítsa-e át a nyári / téli üzemi idejét, vagy kézzel kívánja-e átállítani azt.
- **Automat.:** a szabályozó automatikusan átállítja a nyári / téli üzemet.

- **Ki:** a nyári időszámításra kézzel kell átállni.



Tudnivaló

A nyári időszámítás a közép-európai nyári időszámítást jelenti: kezdete = március utolsó szombatja, vége = október utolsó vasárnapja.

Ha a külső érzékelő fel van szerelve DCF77 vevőkészülékkel, akkor a nyári / téli üzemi beállításának nincs jelentősége.

5.2.10 Képernyőkontraszt beállítása

Menü → Alapbeállítások → Kijelző → Képernyőkontraszt

- A képernyőkontrasztot a környezet fényerejéhez képest kell beállítani, hogy a kijelző jól olvasható legyen.

5.2.11 Gombzár aktiválás

Menü → Alapvető beállítások → Képernyő → Gombzár

- Ezzel a funkcióval aktiválja a gombzárat. Ha nem működött egy gombot vagy a forgatógombot, 1 perc múlva a gombzár aktív, és már nem tudja akaratlanul módosítani a funkciókat.

A szabályozó minden működésekor a kijelzőn a **Gombzár aktív** A kireteszeléshez **3 másodpercig tartsa nyomva az OK gombot** üzenet jelenik meg. Ha 3 másodpercig megnyomja az OK gombot, az alapkijelzés jelenik meg, és módosíthatja a funkciókat. A gombzár ismét aktív lesz, ha 1 percen keresztül sem gombot nem nyom meg, sem pedig nem működteti a forgatógombot.

A gombzár ismételt tartós törléséhez először csak reteszelve ki a gombzárat, és azután a **Gombzár** funkcióban válassza a **KI** értéket.

5.2.12 Elsőbbségben részesített képernyő beállítása

Menü → Alapbeállítások → Képernyő → Elsőbbségben részesített képernyő

- Ezzel a funkcióval tudja megválasztani, hogy az alapkijelzésen a fűtés, hűtés vagy szellőztetés adatait szeretné-e látni.

5.2.13 Költségek beállítása

A helyes számítás érdekében az összes díjat pénznem/kWh-ban kell megadni.

Amennyiben energiaszolgáltatója a gáz- és áramdíjat pénzegység per m³ értékben adja meg, akkor érdeklődjön meg a kWh-ra vetített pontos gáz- és áramdíjat.

A tizedes vessző utáni értéket kerekítse fel vagy le.

Példa:

	Költségek	Beállítás/tényező
Kiegészítő fűtőkészülék díjszabás (gáz, olaj, áram)	11,3 pénzegység/kWh	113
Kedvezményes áramdíj (hőszivattyú)	14,5 pénzegység/kWh	145
Emelt áramdíj (hőszivattyú)	18,7 pénzegység/kWh	187

5.2.13.1 Kiegészítő hőtermelő energiaár beállítása

Menü → Alapvető beállítások → Költségek → Kiegészítő hőtermelő energiaár

- A hibridmenedzsernek a helyes költségszámításhoz szüksége van a beállított tényezőre/értékre.

A tényező/érték helyes beállításához érdeklődj meg a gáz és az áram árát az energiaszolgáltatójától.

5.2.13.2 Kedvezményes áramdíj beállítása

Menü → Alapbeállítások → Költségek → Kedvezményes áramdíj

- A hibridmenedzsernek a helyes költségszámításhoz szüksége van a beállított tényezőre/értékre.

A **Kedvezményes áramdíj** helyes beállításához az áram árát az energiaszolgáltatótól kell megérdeklődni.

5.2.13.3 Emelt áramdíj beállítása

Menü → Alapbeállítások → Költségek → Emelt áramdíj

- A hibridmenedzsernek a helyes költségszámításhoz szüksége van a beállított tényezőre/értékre.

Az **Emelt áramdíj** helyes beállításához az áram árát az energiaszolgáltatótól kell megérdeklődni.

5.2.14 Helyiség-hőmérséklet eltolás beállítása

Menü → Alapbeállítások → Eltolás → Helyiség hőm.

- Ha a szabályozó a lakóhelyiségben van felszerelve, akkor a szabályozó képes az aktuális helyiség-hőmérséklet kijelzésére.

A szabályozóban egy beépített hőmérő található, amely méri a helyiség-hőmérsékletet. Az eltolással korrigálhatja a mért hőmérsékletértékeket.

5.2.15 Külső hőmérséklet eltolás beállítása

Menü → Alapbeállítások → Eltolás → Külső hőm.

- A szabályozó külső hőmérsékletet érzékelőjében található hőmérő a külső hőmérsékletet méri. Az eltolással korrigálhatja a mért hőmérsékletértékeket.

5.2.16 Zóna nevének módosítása

Menü → Alapvető beállítások → Zónanevek megadása

- A gyárilag megadott zónaneveket tetszőlegesen megváltoztathatja. A megnevezés legfeljebb 10 karakterből állhat.

5.2.17 Hővisszanyerés aktiválása

Menü → Alapbeállítások → Hővisszanyerés

- A **Hővisszanyerés** funkció **Automat.** értékre van beállítva. Ez a belső szabályozás ellenőrzését jelenti arra vonatkozóan, hogy a hővisszanyerésnek van-e értelme, vagy hogy a külső levegőt közvetlenül a lakóhelyiségbe vezesse-e. Közelebbi információkat a kezelési utasításban talál a **recoVAIR.../4** szellőztetőkészülektől kezdve.

Amennyiben az **Aktiválást** választotta, a hővisszanyerést állandóan használja.

5.2.18 Helyiség páratartalom beállítása

Menü → Alapvető beállítások → Helyiséglevegő nedvességtartalma →

- Ha a helyiség páratartalma átlépi a beállított értéket, akkor bekapcsol a csatlakoztatott páramentesítő berendezés. Mihelyt a beállított érték alá csökken az érték, a páramentesítő berendezés ismét kikapcsol.

5.2.19 Visszaállítás gyári beállításra

Az **Időprogram** vagy a **Minden** beállítását visszaállíthatja a gyári beállításokra.

Menü → Alapbeállítások → Gyári beállítások → Időprogram

- Az **Időprogram** opcióval minden olyan beállítást visszaállít a gyári beállításra, amelyet az **Időprogram** funkcióval állított be. Minden más beállítás, melyek időpontokat is tartalmaznak - pl. **Dátum / Idő** - megmarad.

Miközben a szabályozó visszaállítja az időprogramok beállításait a gyári beállításokra, a kijelzőn megjelenik a **Folyamatban** kijelzés. Ezt követően az alap kijelzés jelenik meg a kijelzőn.



Vigyázat!

Működési hibák veszélye!

A **Minden** funkció az összes beállítást visszaállítja a gyári beállításokra, azokat a beállításokat is, melyeket a szakember állított be. Előfordulhat, hogy ezt követően a fűtési rendszer üzemképtelenné válik.

- A beállítások gyári beállításokra történő visszaállítását bizza a szakemberre.

Menü → Alapbeállítások → Gyári beállítások → Minden

- Miközben a szabályozó visszaállítja a beállításokat a gyári beállításokra, a kijelzőn megjelenik a **Folyamatban** kijelzés. Ezután megjelenik a kijelzőn az **Installációs asszisztens**, amelyet csak szakember kezelhet.

5.2.20 Szakember szint

A szakember szint a szakember számára van fenntartva, ezért hozzáférési kód védi. Ezen a szinten a szakember elvégezheti a szükséges beállításokat.

5.3 Üzem módok

Az üzem módok bármely üzemmódból közvetlenül aktiválhatók a jobb oldali **Üzem mód** választógomb segítségével. Ha a fűtési rendszer több zónával rendelkezik, akkor az aktivált üzemmód csak arra a zónára érvényes, amelyet a szakember a telepítéskor előzetesen beállított.

Több aktivált zóna esetén a bal oldali **Menü → Alapvető beállítások** választógombbal minden zónát külön üzemmódra állíthat be.

Az üzem mód leírásának elején szereplő elérési útvonal megadja, hogyan juthat el az adott üzemmódhoz a menüszerkezeten keresztül.

5.3.1 A zónák üzemmódjai

5.3.1.1 Önálló üzem

Üzem mód → Fűtés → Önműködő

Menü → Alapvető beállítások → Üzem mód → ZÓNA1 → Automat.

- Az **Automat.** funkció a beállított kívánt hőmérséklet és a beállított időablakok szerint szabályozza a zónát.

A szabályozó az időablakon belül a beállított **Napi** kívánt hőmérsékletre (napi üzem) szabályozza a helyiség-hőmérsékletet.

Az időablakon kívül a szabályozó a szakember által beállított szabályozási viselkedés szerint szabályoz.

- **ECO** (gyári beállítás): A fűtési funkció le van kapcsolva, és a szabályozó felügyeli a külső hőmérsékletet. Ha a külső hőmérséklet 3 °C alá süllyed, akkor a szabályozó a fagyvédelem késleltetési idő letelte után bekapcsolja a fűtési funkciót, és a beállított **Éjszaka** kívánt hőmérsékletre szabályozza a helyiség-hőmérsékletet (takarékos üzem). Az égő a bekapcsolt fűtési funkció ellenére csak szükség esetén aktív. Ha a külső hőmérséklet 4 °C fölé emelkedik, akkor a fűtési funkció lekapcsol, de a külső hőmérséklet felügyelete aktív marad.
- **Éjszakai** hőmérséklet: a fűtési funkció be van kapcsolva, és a szabályozó a beállított **Éjszaka** (takarékos üzem) kívánt hőmérsékletre szabályozza a helyiség-hőmérsékletet.

5.3.1.2 Nappali üzem

Üzem mód → Fűtés → Nappal

Menü → Alapvető beállítások → Üzem mód → ZÓNA1 → Nappal

- A **Nappal** üzemmód a beállított, **Nappal** kívánt hőmérsékletre szabályozza a zónát, az időablakok figyelembevétele nélkül.

5.3.1.3 Éjszakai üzem

Üzem mód → Fűtés → Éjszaka

Menü → Alapvető beállítások → Üzem mód → ZÓNA1 → Éjszaka

- Az **Éjszaka** üzemmód a beállított, **Éjszaka** kívánt hőmérsékletre szabályozza a zónát, az időablakok figyelembevétele nélkül.

5.3.1.4 KI

Üzem mód → Fűtés → KI

Menü → Alapvető beállítások → Üzem mód → ZÓNA1 → KI

- A **Fűtés** funkció a zónához ki van kapcsolva, és a fagyvédelmi funkció van aktiválva.

5.3.2 A szellőztetés üzemmódjai

A szellőztetési fokozatokkal rendelkező szellőztetőkészülék működését a készülék üzemeltetési útmutatójában olvassa el.

5.3.2.1 Önálló üzem

Üzem mód → Szellőzés → Automata

- Az **Automat.** funkció a beállított szellőztetési fokozat és a beállított időablakok szerint szabályozza a szellőztetést.

A szabályozó az időablakon belül a beállított, **max. szellőztetési fokozat nappal** szellőztetési fokozaton keresztül szabályozza a légcserét (Nappali üzem).

A szabályozó az időablakon kívül a beállított, **max. szellőztetési fokozat éjszaka** szellőztetési fokozaton keresztül szabályozza a légcserét (Takarék üzem).

5.3.2.2 Nappali üzem

Üzem mód → Szellőzés → Nappal

- A **Nappal** üzemmód a beállított, **max. szellőztetési fokozat nappal** szellőztetési fokozaton keresztül szabályozza a légcserét, az időablakok figyelembevétele nélkül.

5.3.2.3 Éjszakai üzem

Üzem mód → Szellőzés → Éjszaka

- Az **Éjszaka** üzemmód a beállított **max. szellőztetési fokozat éjszaka** szellőztetési fokozaton keresztül szabályozza a légcserét, az időablakok figyelembevétele nélkül.

5.3.3 A melegvízkészítés üzemmódjai

5.3.3.1 Önálló üzem

Üzem mód → Melegvíz → Automata

- Az **Automat.** üzemmód a **Használati melegvízkör** beállított kívánt hőmérséklete és a beállított időablakok szerint szabályozza a melegvízkészítést.

Az időablakon belül a melegvízkészítés be van kapcsolva, és tartja a melegvíz hőmérsékletét a melegvíztárolóban. Az időablakokon kívül a melegvíz-készítés ki van kapcsolva.

5.3.3.2 Nappali üzem

Üzem mód → Melegvíz → Nappal

- A **Nappal** üzemmód a **Használati melegvízkör** beállított kívánt hőmérséklete szerint, az időablakok figyelembevétele nélkül szabályozza a melegvízkészítést.

5.3.3.3 KI

Üzem mód → Melegvíz → KI

- A melegvízkészítési funkció lekapcsolt állapotban van, a fagyvédelmi funkció aktív.

5.3.4 A cirkuláció üzemmódjai

A cirkuláció üzemmódja mindig azonos a melegvíz-készítés üzemmódjával. Ettől eltérő üzemmód beállítására nincs lehetőség.

5.3.5 A hűtés üzemmódjai

5.3.5.1 Önálló üzem

Üzem mód → Hűtés → Önálló

- Az önálló üzem a beállított kívánt hőmérséklet és a beállított időablakok szerint szabályozza a zónát.

A szabályozó az időablakokon belül a beállított **Nappali hűtés** kívánt hőmérsékletére szabályozza a helyiség-hőmérsékletet (Nappali üzem).

Az időablakokon kívül a **Hűtés** funkció ki van kapcsolva.

5.3.5.2 Nappali üzem

Üzem mód → Hűtés → Nappal

- A **Nappal** üzemmód a beállított, **Nappali hűtés** kívánt hőmérsékletre szabályozza a zónát, az időablakok figyelembevétele nélkül.

5.3.5.3 KI

Üzem mód → Hűtés → KI

- A **Hűtés** funkció ki van kapcsolva.

5.4 Különleges üzemmódok

A különleges üzemmódok bármely üzemmódból közvetlenül aktiválhatók a jobb oldali **Üzem mód** választógomb segítségével. Ha a fűtési rendszer több zónával rendelkezik, akkor az aktivált különleges üzemmód csak arra a zónára érvényes, amelyet a szakember a telepítéskor előzetesen beállított.

Több aktivált zóna esetén a bal oldali **Menü** → **Alapvető beállítások** választógombbal minden zónát külön-külön különleges üzemmódra állíthat be.

A leírás elején szereplő útvonal megadja, hogy juthat el a menüszerkezetben az adott különleges üzemmódhoz.

5.4.1 Kézi hűtés

Üzem mód → Kézi hűtés

- Ha a külső hőmérséklet magas, aktiválhatja a **Kézi hűtés** különleges üzemmódot. Beállíthatja, hány napig legyen aktív a különleges üzemmód. Amennyiben aktiválja a **Kézi hűtés** funkciót, akkor ezzel egyidejűleg a fűtés nem lehetséges. A **Kézi hűtés** funkció elsőbbséget élvez a fűtéssel szemben.

A beállítás addig érvényes, míg a különleges üzemmód aktív. A különleges üzemmód kikapcsol, ha a beállított napok leteltek, vagy ha a külső hőmérséklet 4 °C alá süllyed.

Ha több zóna hőmérsékletét külön-külön szeretné beállítani, akkor a **Kívánt hőmérséklet** funkcióval állíthatja be a hőmérsékleteket.

5.4.2 1 nap otthon

Üzem mód → 1 nap otthon

Menü → Alapvető beállítások → Üzem mód → ZÓNA1 → 1 nap otthon

- Ha egy hétköznap otthon tartózkodik, akkor aktiválja az **1 nap otthon** különleges üzemmódot. Ez a különleges üzemmód egy napra aktiválja az **Önálló üzem** üzemmódot a **Vasárnap** napra érvényes beállításokkal, melyet az **Időprogramok** funkciónál kell beállítani.

A különleges üzemmód 24:00 órakor automatikusan inaktív válik, vagy ha idő előtt megszakítja a különleges üzemmódot. Ezután a fűtési rendszer visszatér az előre beállított üzemmódba.

5.4.3 1 nap szabadság

Üzem mód → 1 nap szabadság

Menü → Alapvető beállítások → Üzem mód → ZÓNA1 → 1 nap szabadság

- Ha csak egy napot nem tartózkodik otthon, aktiválja az **1 nap szabadság** különleges üzemmódot. Ez a különleges üzemmód az **Éjszaka** kívánt hőmérsékletre szabályozza a helyiség-hőmérsékletet.

A melegvíz-készítés és a cirkuláció le van kapcsolva, és a fagyvédelem aktív.

A különleges üzemmód 24:00 órakor automatikusan inaktív válik, vagy ha idő előtt megszakítja a különleges üzemmódot. Ezután a fűtési rendszer visszatér az előre beállított üzemmódba.

A szellőztetés aktívva van, és a legalacsonyabb szellőztetési fokozaton üzemel.

5.4.4 1 x lökészerű szellőztetés

Üzem mód → 1x gyorszellőztetés

Menü → Alapvető beállítások → Üzem mód → ZÓNA1 → 1x gyorszellőztetés

- Ha a lakóhelyiségek szellőztetése közben le akarja kapcsolni a zónát, akkor aktiválja az **1x gyorszellőztetés** különleges üzemmódot.

A különleges üzemmód 30 percre lekapcsolja a zónát. A fagyvédelmi funkció aktív, a melegvíz-készítés és a cirkuláció bekapcsolva marad.

A szellőztetés aktívva van, és a legmagasabb szellőztetési fokozaton üzemel.

A különleges üzemmód 30 perc elteltével automatikusan vagy a különleges üzemmód idő előtti megszakításával kikapcsol. Ezután a fűtési rendszer visszatér az előre beállított üzemmódba.

5.4.5 Party

Üzem mód → Party

Menü → Alapvető beállítások → Üzem mód → ZÓNA1 → Party

- Ha átmenetileg be kívánja kapcsolni a fűtőkört, a melegvízkészítést, a szellőztetést és a cirkulációt, akkor aktiválja a **Party** különleges üzemmódot.

Ez a különleges üzemmód a **Nappali** kívánt hőmérsékletre, a beállított időablakok szerint szabályozza a helyiség-hőmérsékletet.

A különleges üzemmód deaktiválódik hat óra elteltével, vagy ha előbb megszakítja a különleges üzemmódot. Ezután a fűtési rendszer visszatér az előre beállított üzemmódba.

5.4.6 1 x tárolótöltés

Üzem mód → 1x tárolótöltés

- Ha lekapcsolta a melegvízkészítést, vagy ha az időablakon kívül melegvízre van szüksége, akkor aktiválja az **1x tárolótöltés** különleges üzemmódot.

Ez a különleges üzemmód egyszeri alkalommal felfűti a melegvíz-tárolóban lévő vizet, amíg az el nem éri a **Használati melegvízkör** kívánt hőmérsékletet, vagy amíg idő előtt meg nem szakítja a különleges üzemmódot. Ezután a fűtési rendszer visszatér az előre beállított üzemmódba.

5.4.7 Rendszer KI (fagyvédelem aktív)

Üzemmód → Rendszer KI

- A fűtési funkció, a melegvízkör és a hűtés le van kapcsolva. A fagyvédelmi funkció aktív.

A cirkuláció le van kapcsolva.

A szellőztetés aktíválva van, és a legalacsonyabb szellőztési fokozaton üzemel.

5.5 Üzenetek

5.5.1 Karbantartási jelzés

Ha karbantartás szükséges, akkor a szabályozó karbantartási üzenetet  jelenít meg a kijelzőn.

A fűtési rendszer kiesésének vagy károsodásának elkerülése érdekében feltétlenül vegye figyelembe a karbantartási üzenetet:

- ▶ Amennyiben a megjelenített készülék üzemeltetési útmutatója karbantartási utasítást tartalmaz a karbantartási üzenettel kapcsolatban, akkor végezze el a karbantartást a karbantartási utasításnak megfelelően.
- ▶ Amennyiben a megjelenített készülék üzemeltetési útmutatója nem tartalmaz karbantartási utasítást a karbantartási üzenettel kapcsolatban vagy a karbantartást nem akarja saját maga elvégezni, úgy értesítsen egy szakembert.

A következő karbantartási jelzések jelenhetnek meg:

- **1. hőtermelő karb.** (fűtőkészülék, hőszivattyú)
- **2. hőtermelő karb.** (fűtőkészülék, hőszivattyú)
- **Karbantartás** (fűtési rendszer)
- **1. hőterm. vízhiány** (fűtőkészülék, hőszivattyú)
- **2. hőterm. vízhiány** (fűtőkészülék, hőszivattyú)
- **Kieg. modul vízhiány** (hőszivattyú)
- **Szellőztetőkészülék karbantartás**

5.5.2 Hibaüzenet

Ha hiba lép fel a fűtési rendszerben, a kijelzőn  jelenik meg egy hibaüzenettel. A fűtési rendszert szakembernek kell zavarmentessé tenni vagy kijavítani, ellenkező esetben anyagi károk keletkezhetnek, és a fűtési rendszer kiesése következhet be.

- ▶ Értesítsen egy szakembert.

Ha ismét az alapkijelzést szeretné látni a kijelzőn, nyomja meg a bal oldali **Vissza** választógombot.

Az aktuális hibaüzeneteket a **Menü → Információ → Rendszerállapot → Hibaállapot** menüpont alatt olvashatja el. Milyen hibaüzenet áll fenn a fűtési rendszerrel kapcsolatban, a **Hibaállapot** beállítási szint értéke **Hibalista** értékre változik. A jobb oldali választógombnak **Megjelenítés** funkciója van.

6 Karbantartás és zavarelhárítás

6.1 A termék ápolása



Vigyázat!

Nem megfelelő tisztítószer használatával kockáztatja a készülék károsodását!

- ▶ Ne használjon sprayt, súrolószereket, mosogatószereket, oldószer- vagy klórtartalmú tisztítószereket..

- ▶ A burkolatot egy kevés oldószermentes tisztítószerrel átitatott, nedves kendővel törölje le.

6.2 Az üzemzavarok áttekintése

Zavarok felismerése és elhárítása (→ Oldal: 23)

Ha a **Takarékos üzem / komfortbiztosítás inaktív** üzemzavar üzenet jelenik meg a kijelzőn, a hőszivattyú meghibásodott, és a szabályozó vészüzemmódban működik. A kiegészítő fűtőkészülék látja most el a fűtési rendszert a fűtési energiával. A szakember a szereléskor a vészüzemmódra fojtotta a hőmérsékletet. Úgy érzi, hogy a melegvíz és a fűtés nem nagyon meleg.

Amíg a szakember megérkezik, a forgatógombbal a következő beállításokat választhatja:

- **Inaktív:** a szabályozó vészüzemmódban működik, a fűtés és a melegvíz csak mérsékelt meleg
- **Fűtés:** a kiegészítő fűtőkészülék átveszi a fűtési üzemet, a fűtés meleg, a melegvíz hideg
- **Melegvíz:** a kiegészítő fűtőkészülék átveszi a melegvíz-készítést, a melegvíz meleg, a fűtés hideg
- **m.víz+fűt.:** a kiegészítő fűtőkészülék átveszi a fűtési üzemet és a melegvízkészítést, a fűtés és a melegvíz meleg

A kiegészítő fűtőkészülék nincs olyan hatékony, mint a hőszivattyú, és emiatt a hőfejlesztés kizárólag a kiegészítő fűtőkészülékkel drága.

Ha beállításokat szeretne végezni a szabályozón, kattintson a **Vissza** gombra, és a kijelzőn megjelenik az alapkijelzés. Kezelés nélküli 5 perc után ismét megjelenik a kijelzőn az üzemzavar üzenet.

7 Üzemen kívül helyezés

7.1 A szabályozó cseréje

A fűtési rendszer szabályozójának cseréje esetén a fűtési rendszert üzemen kívül kell helyezni.

- ▶ Ezeket a munkálatokat szakemberrel végeztesse el.

7.2 Újrahasznosítás és ártalmatlanítás

- ▶ A csomagolás ártalmatlanítását bizza a terméket telepítő szakemberre.



Amennyiben a terméket ezzel a jelzéssel látták el:

- ▶ A terméket tilos a háztartási hulladékkal együtt ártalmatlanítani.
- ▶ Ehelyett adja le a terméket egy elektromos és elektronikus készülékekre szakosodott gyűjtőhelyen.



Ha a termék elemeket tartalmaz, melyek ezzel a jelzéssel vannak ellátva, akkor az elemek egészség- és környezetkárosító anyagokat tartalmazhatnak.

- ▶ Ebben az esetben használatem-gyűjtő helyen ártalmatlanítsa az elemeket.

8 Garancia és vevőszolgálat

8.1 Garancia

A készülékre a jótállási jegyben megjelölt feltételek szerinti gyári garanciát biztosítunk. A készülék üzembehelyezését csak a Vaillant Márkaszerviz vagy erre feljogosított Vaillant partnerszervizek, illetve szakiparosok végezhetik el. Megszűnik a gyári garancia, ha a készüléken nem feljogosított szerviz végzett munkát, vagy a termékbe nem eredeti Vaillant alkatrészeket építettek be, illetve ha a karbantartást nem rendszeresen, vagy nem szakszerűen végezték el! A felszerelést, a szerelés átvételét, az üzembehelyezést és a beüzemelését a garanciajegyben írtak szerint, cégszerűen dokumentálni kell. A szerelési utasítás figyelmen kívül hagyása miatt bekövetkező károkért nem vállalunk felelősséget!

8.2 Vevőszolgálat

Javítási és felszerelési tanácsért forduljon a Vaillant központi képviseletéhez, amely saját márkaszervizzel és szerződött Vaillant Partnerhálózattal rendelkezik. Megszűnik a gyári garancia, ha a készüléken nem a Vaillant Márkaszerviz vagy a javításra feljogosított Vaillant Partnerszerviz végzett munkát, illetve ha a készülékbe nem eredeti Vaillant alkatrészeket építettek be!

9 Műszaki adatok

9.1 Műszaki adatok

max. üzemi feszültség	24 V
Áramfelvétel	< 50 mA
Csatlakozóvezetékek keresztmetszete	0,75 ... 1,5 mm ²
Védettség	IP 20
Érintésvédelmi osztály	III
Max. megengedett környezeti hőmérséklet	0 ... 60 °C
A helyiség aktuális páratartalma	35 ... 95 %
Magasság	115 mm
Szélesség	147 mm
Mélység	50 mm

9.2 Termékadatok az EU 811/2013, 812/2013 számú rendelete szerint

Az évszaktól függő helyiségfűtési hatékonyság integrált, időjárásfüggő szabályozóval szerelt készülékeknél, az aktiválható helyiségtermosztát funkciót is beleértve, mindig magába foglalja a VI. szabályozástechnológiai osztály korrekciós tényezőjét. Az évszaktól függő helyiségfűtési hatékonyság eltérése ennek a funkciónak a deaktiválásakor lehetséges.

A hőmérséklet-szabályozó osztálya	VI
Hozzájárulás a szezonális helyiségfűtési hatásokhoz η _s	4,0 %

9.3 Érzékelők ellenállása

Hőmérséklet (°C)	Ellenállás (Ohm)
-25	2167
-20	2067
-15	1976
-10	1862
-5	1745
0	1619
5	1494
10	1387
15	1246
20	1128
25	1020
30	920
35	831
40	740

Melléklet

A Kezelő- és kijelzőfunkciók áttekintése



Tudnivaló

Az üzemmódok áttekintésében és a kezelési szintek áttekintésében felsorolt funkciók nem állnak rendelkezésre az összes rendszer-konfigurációban.

A.1 Üzemmódok

Üzemmód	Beállítás	Gyári beállítás
Üzemmód		
Fűtés	Ki, Auto, Nappal, Éjszaka	Auto
Hűtés	Ki, Auto, Nappal	Auto
Szellőztetés	Automata, Nappal, Éjszaka	Auto
Melegvíz	Ki, Auto, Nappal	Auto
Különleges üzemmód		
Kézi hűtés	Aktív	–
1 nap otthon	Aktív	–
1 nap szabadság	Aktív	–
1x gyorszellőztetés	Aktív	–
Party	Aktív	–
1 x tárolóöltés	Aktív	–
Kikapcsolt üzem aktív	Aktív	–

A.2 Kezelési szintek

A ZÓNA1 funkcióinak leírása helyettesítően az összes rendelkezésre álló zónára érvényesek.

Beállítási szint	Értékek		Mértékegység	Lépésköz, választás	Gyári beállítás
	min.	max.			
Információ → Rendszerállapot →					
Rendszer ---					
Hibaállapot	aktuális érték			Nincs hiba, Hibalista	
Víznyomás	aktuális érték		bar		
Rendszerállapot	aktuális érték			Készletléti, Fűtési üz., Hűtés, Melegvíz	
Kollektorhőmérséklet	aktuális érték		°C		
Szolárhozzam	aktuális érték		kWh		
Szolárhoz. v. állítás	aktuális érték			Igen, Nem	Nem
Környezeti hozam	aktuális érték		kWh		
Körny. hoz v. állítás	aktuális érték			Igen, Nem	Nem
helyislev. akt. nedvt.	aktuális érték		%		
aktuális harmatpont	aktuális érték		°C		
triVAI	aktuális érték				
ZÓNA1 ----					
Nappali hőm. Fűtés	aktuális érték		°C	0,5	20
	5	30			
Nappali hőm. Hűtés	aktuális érték		°C	0,5	24
	15	30			
Éjszakai fűtési hőmérséklet	aktuális érték		°C	0,5	15
	5	30			
Helyiség hőm.	aktuális érték		°C		
Szellőzés ----					

Beállítási szint	Értékek		Mértékegység	Lépésköz, választás	Gyári beállítás
	min.	max.			
Levegőminőség érzékelő 1	aktuális érték		ppm		
Levegőminőség érzékelő 2	aktuális érték		ppm		
Levegőminőség érzékelő 3	aktuális érték		ppm		
Elhaszn. lev. páratart.	aktuális érték		%rel		
Információ → Fogyasztás → Aktuális hónap → Fűtés →					
Áram	Az aktuális hónap összesített értéke		kWh		
Fűtőanyag	Az aktuális hónap összesített értéke		kWh		
Információ → Fogyasztás → Aktuális hónap → Melegvíz →					
Áram	Az aktuális hónap összesített értéke		kWh		
Fűtőanyag	Az aktuális hónap összesített értéke		kWh		
Információ → Fogyasztás → Utolsó hónap → Fűtés →					
Áram	Az utolsó hónap összesített értéke		kWh		
Fűtőanyag	Az utolsó hónap összesített értéke		kWh		
Információ → Fogyasztás → Utolsó hónap → Melegvíz →					
Áram	Összesített érték az üzembe helyezés óta		kWh		
Fűtőanyag	Összesített érték az üzembe helyezés óta		kWh		
Információ → Fogyasztás → Előzmények → Fűtés →					
Áram	Összesített érték az üzembe helyezés óta		kWh		
Fűtőanyag	Összesített érték az üzembe helyezés óta		kWh		
Információ → Fogyasztás → Előzmények → Melegvíz →					
Áram	Összesített érték az üzembe helyezés óta		kWh		
Fűtőanyag	Összesített érték az üzembe helyezés óta		kWh		
Információ → Szolárhozam →					
Oszlopdiaagram	Előző és aktuális év összehasonlítása		kWh/hónap		
Információ → Környezeti hozam →					
Oszlopdiaagram	Előző és aktuális év összehasonlítása		kWh/hónap		
Információ → Áramfelvétel →					
Oszlopdiaagram	Előző és aktuális év összehasonlítása		kWh/hónap		

Beállítási szint	Értékek		Mértékegység	Lépésköz, választás	Gyári beállítás
	min.	max.			
Információ → Üzemanyag-fogyasztás →					
Oszlopdiaagram	Előző és aktuális év összehasonlítása		kWh/hónap		
Információ → Hővisszanyerés →					
Oszlopdiaagram	Előző és aktuális év összehasonlítása		kWh/hónap		
Információ → Kontaktadatok →					
Cég Telefonszám	aktuális értékek				
Információ → Szériaszám					
A készülék száma	állandó érték				
Kívánt hőmérsékletek → ZÓNA1 →					
Nappali hőm. Fűtés	5	30	°C	0,5	20
Nappali hőm. Hűtés	15	30	°C	0,5	24
Éjszakai fűtési hőmérséklet	5	30	°C	0,5	15
Kívánt hőmérsékletek → Használati melegvíz kör →					
Melegvíz	35	70	°C	1	60
Szellőztető fokozat →					
max. szellőztetési fokozat nappal	1	10		1	7
max. szellőztetési fokozat éjszaka	1	10		1	3
Időprogramok → ZÓNA1: Fűtés →					
önálló napok és blokkok				Hétfő, Kedd, Szerda, Csütörtök, Péntek, Szombat, Vasárnap és Hétfő - péntek, Szombat - vasárnap, Hétfő - vasárnap	Hé - Pé: 06:00-22:00 Szo: 07:30-23:30 Va: 07:30-22:00
Időablak 1: Kezdés - Vége Időablak 2: Kezdés - Vége Időablak 3: Kezdés - Vége	00:00	24:00	óra:perc	00:10	
Időprogramok → Melegvíz → Melegvíz készítés →					
önálló napok és blokkok				Hétfő, Kedd, Szerda, Csütörtök, Péntek, Szombat, Vasárnap és Hétfő - péntek, Szombat - vasárnap, Hétfő - vasárnap	Hé - Pé: 05:30-22:00 Szo: 07:00-23:30 Va: 07:00-22:00
Időablak 1: Kezdés - Vége Időablak 2: Kezdés - Vége Időablak 3: Kezdés - Vége	00:00	24:00	óra:perc	00:10	
Időprogramok → Meleg-víz kör → Cirkuláció →					
önálló napok és blokkok				Hétfő, Kedd, Szerda, Csütörtök, Péntek, Szombat, Vasárnap és Hétfő - péntek, Szombat - vasárnap, Hétfő - vasárnap	Hé - Pé: 06:00-22:00 Szo: 07:30-23:30 Va: 07:30-22:00

Beállítási szint	Értékek		Mértékegység	Lépésköz, választás	Gyári beállítás
	min.	max.			
Időablak 1: Kezdés - Vége Időablak 2: Kezdés - Vége Időablak 3: Kezdés - Vége	00:00	24:00	óra:perc	00:10	Hé - Pé: 06:00-22:00 Szo: 07:30-23:30 Va: 07:30-22:00
Időprogramok → ZÓNA1: Hűtés →					
őnálló napok és blokkok				Hétfő, Kedd, Szerda, Csütörtök, Péntek, Szombat, Vasárnap és Hétfő - péntek, Szombat - vasárnap, Hétfő - vasárnap	Hé - Pé: 06:00-22:00 Szo: 07:30-23:30 Va: 07:30-22:00
Időablak 1: Kezdés - Vége Időablak 2: Kezdés - Vége Időablak 3: Kezdés - Vége	00:00	24:00	óra:perc	00:10	
Időprogramok → Szellőzés →					
őnálló napok és blokkok				Hétfő, Kedd, Szerda, Csütörtök, Péntek, Szombat, Vasárnap és Hétfő - péntek, Szombat - vasárnap, Hétfő - vasárnap	Hé - Pé: 06:00-22:00 Szo: 07:30-23:30 Va: 07:30-22:00
Időablak 1: Kezdés - Vége Időablak 2: Kezdés - Vége Időablak 3: Kezdés - Vége	00:00	24:00	óra:perc	00:10	
Időprogramok → Halk üzem →					
őnálló napok és blokkok				Hétfő, Kedd, Szerda, Csütörtök, Péntek, Szombat, Vasárnap és Hétfő - péntek, Szombat - vasárnap, Hétfő - vasárnap	Hé - Va: 00:00-00:00
Időablak 1: Kezdés - Vége Időablak 2: Kezdés - Vége Időablak 3: Kezdés - Vége	00:00	24:00	óra:perc	00:10	
Időprogramok → Emelt tarifa →					
őnálló napok és blokkok				Hétfő, Kedd, Szerda, Csütörtök, Péntek, Szombat, Vasárnap és Hétfő - péntek, Szombat - vasárnap, Hétfő - vasárnap	Hé - Va: 11:00-13:00
Időablak 1: Kezdés - Vége Időablak 2: Kezdés - Vége Időablak 3: Kezdés - Vége	00:00	24:00	óra:perc	00:10	
Távolléti napok tervezése →					
Kezdés	01.01.01	31.12.99	nn.hh.ée	nap.hónap.év	01.01.14
Vége	01.01.01	31.12.99	nn.hh.ée	nap.hónap.év	01.01.14
Hőmérséklet	5	30	°C	1	15
Otthoni napok tervezése →					
Kezdés	01.01.01	31.12.99	nn.hh.ée	nap.hónap.év	01.01.14
Vége	01.01.01	31.12.99	nn.hh.ée	nap.hónap.év	01.01.14
Alapbeállítások → Nyelv →					

Beállítási szint	Értékek		Mértékegység	Lépésköz, választás	Gyári beállítás
	min.	max.			
				Választható nyelv	Deutsch
Alapbeállítások → Dátum / Idő →					
Dátum	01.01.01	31.12.99	nn.hh.éé	nap.hónap.év	01.01.15
Pontos idő	00:00	23:59	óra:perc	00:10	08:00
Nyári / téli üzem				Kézi, Automata	Kézi
Alapbeállítások → Képernyő →					
Képernyő kontraszt	1	15		1	9
Gombzár				KI, BE	KI
Elsőbbségben részesít képernyő				Fűtés, Hűtés, Szellőztetés	Fűtés
Alapvető beállítások → Költségek →					
Kiegészítő fűtőkészülék díjszabás	1	999		1	12
Kedvezményes áramdíj	1	999		1	16
Emelt áramdíj	1	999		1	20
Alapbeállítások → Ofszet →					
Helyiség hőm.	-3,0	3,0	K	0,5	0,0
Külső hőmérséklet	-3,0	3,0	K	0,5	0,0
Alapvető beállítások → Üzem mód → ZÓNA1 →					
Fűtés				KI, Auto, Nappal, Éjszaka	Auto
Hűtés				KI, Auto, Nappal	Auto
1 nap otthon				aktív, nem aktív	nem aktív
1 nap szabadság				aktív, nem aktív	nem aktív
1x gyorszellőztetés				aktív, nem aktív	nem aktív
Party				aktív, nem aktív	nem aktív
Alapvető beállítások → Zónanevek megadása →					
ZÓNA1	1	10	Betű, szám	A-Z, 0-9, szóköz	ZÓNA1
Alapvető beállítások → Szellőzés →					
Hővisszanyerés				Automata, aktiválás, KI	Auto
Alapbeállítások → Helyiség páratartalom →					
Helyiség max. páratartalom	30	70	%rel	1	40
Alapvető beállítások → Visszaállítás gyári beállításra →					
Időprogramok				Igen, Nem	Nem
Minden				Igen, Nem	Nem
Szakember szint →					
Kód megadása	000	999		1	000

B Zavarok felismerése és elhárítása

Zavar	A hiba oka	Hibaelhárítás
A kijelző sötét	Készülékhiba	<ul style="list-style-type: none"> – Kapcsolja ki az összes hőtermelő hálózati kapcsolóját kb. 1 percre, majd kapcsolja vissza – Ha a hiba továbbra is fennáll, akkor értesítse a szakembert
Nem történik változás a kijelzőn a forgatógomb hatására		
Nem történik változás a kijelzőn a választógombok hatására		
Nem lehetséges a beállítások és az értékek módosítása Aktuális kijelzés: Gombzár aktív A kireteszeléshez 3 másodpercig tartsa nyomva az OK gombot	A gombzár aktív	<p>Ha módosítani kívánja az értékeket a gombzár deaktiválása nélkül:</p> <ol style="list-style-type: none"> 1. Tartsa lenyomva 3 másodpercig az OK gombot. 2. Válassza ki a funkciót, amelynek értékét módosítani kívánja. 3. Módosítsa az értéket. <p>Kezelés nélküli 1 perc elteltével a gombzár ismét aktiválva van.</p> <p>Ha deaktiválni kívánja a gombzárat:</p> <ol style="list-style-type: none"> 1. Tartsa lenyomva 3 másodpercig az OK gombot. 2. Válassza a Gombzár funkciót. 3. Módosítsa az értéket KI értékre.
A fűtés és a melegvíz elégtelen felmelegedése	A hőszivattyú nem működik	<ol style="list-style-type: none"> 1. Értesítse a szakembert. Átmeneti beállítások a szakember megérkezéséig: 2. A forgatógomb segítségével válassza ki a beállítást: <ul style="list-style-type: none"> – Inaktív: a szabályozó vészüzem módban működik, a fűtés és a melegvíz csak mérsékelten meleg – Fűtés*: a kiegészítő fűtőkészülék átveszi a fűtési üzemet – Melegvíz*: a kiegészítő fűtőkészülék átveszi a melegvízkészítést – m.víz+fűt.*: a kiegészítő fűtőkészülék átveszi a fűtési üzemet és a melegvízkészítést
*A kiegészítő fűtőkészülék nincs olyan hatékony, mint a hőszivattyú, és emiatt a hőfejlesztés kizárólag a kiegészítő fűtőkészülékkel drága.		

Címszójegyzék

1	
1 nap otthon	15
1 nap szabadság	15
1 x tárolótöltés	15
1 x lökészerű szellőztetés	15
A	
A termék ápolása	16
Alapjelzés	5
Á	
Áramfogyasztás	9
Áramfogyasztás leolvasása	9
B	
Beállítási szint	6
C	
CE-jelölés	4
Cikkszám	4
Cikkszám leolvasása	4, 9
Cirkuláció	5
D	
Dátum beállítása	12
Dokumentumok	4
E	
Elsőbbségben részesített képernyő beállítása	12
Emelt áramdíj beállítása	13
É	
Érzékelők ellenállása	17
F	
Fagy	3
Fagyvédelmi funkció	5
Fűtés	4
Fűtés KI üzemmód	14
G	
Gombzár aktiválás	12
H	
Helyiség-hőmérséklet eltolás beállítása	13
Helyiség-hőmérséklet, eltolás beállítása	13
Helyiséglevegő páratartalom beállítása	13
Hibaüzenet	16
Hővisszanyerés aktiválása	13
Hővisszanyerési hozam	9
Hővisszanyerési hozam leolvasása	9
Hűtés	4
I	
Időablak beállítása napokhoz és blokkokhoz	10
Időablak, eltérő idők a blokkban	11
Időprogram	
beállítása	10
Cirkuláció	11
Emelt tarifa	11
gyors beállítás	10
halk üzem	11
hűtés	11
Melegvíz	11
Szellőztetés	11
Zóna	11
K	
Karbantartási igényjelzés	16
Kedvezményes áramdíj beállítása	13
Képernyő beállítása	12
Képernyőkontraszt beállítása	12
Képernyőkontraszt változtatás, példa	6
Kezelési koncepció	6
Kezelési szint, szakember	5
Kezelési szint, üzemeltető	5
Kézi hűtés	15
KI	15
Kiegészítő hőtermelő energiaár beállítás	13
Kijelző, a szakember kontaktadatai	9
Kijelző, szolárstatistika	9
Kívánt beállítás	6
Kívánt hőmérséklet	
beállítása	10
Melegvízkészítés	10
tartós módosítása	6
változtatása az aktuális napra	6
Zóna	10
Kontaktadatok	9
Kontaktadatok, szakember	9
Költségek beállítása	12
Környezeti hozam	9
Környezeti hozam leolvasása	9
Különleges üzemmód	15
1 nap otthon	15
1 nap szabadság	15
1 x tárolótöltés	15
1 x lökészerű szellőztetés	15
Kézi hűtés	15
Party	15
rendszer ki	16
Külső hőmérséklet eltolás beállítása	13
Külső hőmérséklet, eltolás beállítása	13
M	
Melegvízkészítés	4, 10
Működési hibák elkerülése	3
N	
Nappali üzem	14–15
Normál időszámítás beállítása	12
Nyári időszámítás beállítása	12
Nyelv helyreállítása	12
Nyelv választása	12
O	
Otthoni napok tervezése	12
Ó	
Óra szerinti idő beállítása	12
Ö	
önálló üzem	14–15
P	
Páratartalom beállítása	13
Party	15
Példa, képernyőkontraszt változtatás	6
R	
Rendeltetesszerű használat	3
rendszer ki	16
Rendszerállapot	7
Rendszerállapot leolvasása	7
S	
Sorozatszám	4
Sorozatszám leolvasása	4, 9
Szabályozó funkció	4
Szakember szint	13

Szakember, kontaktadatok.....	9
Szellőztetés	4
Szellőztetési fokozat.....	10
Szellőztető fokozat beállítása.....	10
Szimbólumok.....	5
Szint, szakember.....	5
Szint, üzemeltető.....	5
Szoftverbillentyű funkció.....	5
Szolárstatisztika leolvasása	9
T	
Takarék üzem.....	14
Távolléti napok tervezése.....	11
Telepítés, szakember	3
Ü	
Üzemanyag-fogyasztás.....	9
Üzemanyag-fogyasztás leolvasás.....	9
Üzem mód	6, 13
Fűtés, KI	14
Fűtés, nappali üzem	14
Fűtés, önálló üzem	14
Fűtés, takarékos üzem	14
Hűtés, KI	15
Hűtés, nappali üzem.....	15
Hűtés, önálló üzem.....	15
Melegvízkészítés, KI.....	14
Melegvízkészítés, nappali üzem.....	14
Melegvízkészítés, önálló üzem.....	14
Szellőztetés, nappali üzem.....	14
Szellőztetés, önálló üzem.....	14
Szellőztetés, takarékos üzem.....	14
V	
Választási szint.....	6
Z	
Zóna	10
Zóna nevének megadása.....	13
Zónák	4



0020200815_00 ■ 24.02.2015

Vaillant Saunier Duval Kft.

1117 Budapest ■ Hunyadi János út. 1.

Tel 1 464 78 00 ■ Telefax 1 464 78 01

vaillant@vaillant.hu ■ www.vaillant.hu

© Ezek az útmutatók, vagy ezek részei szerzői jogi védelem alatt állnak, és kizárólag a gyártó írásos beleegyezésével sokszorosíthatók, illetve terjeszthetők.