

**da** Betjeningsvejledning  
**de** Betriebsanleitung  
**es** Instrucciones de funcionamiento  
**hu** Kezelési útmutató  
**hr** Upute za korištenje  
**it** Istruzioni per l'uso  
**sl** Navodila za uporabo



## climaVAIR exclusive

VAI5-020WNI

VAI5-025WNI

VAI5-035WNI

VAI5-050WNI

VAI5-065WNI

**Publisher/manufacture**

**Vaillant GmbH**

Berghauser Str. 40 | D-42859 Remscheid  
Tel. +49 21 91 18-0 | Fax +49 21 91 18-2810  
info@vaillant.de | www.vaillant.de



da	Betjeningsvejledning .....	1
de	Betriebsanleitung .....	20
es	Instrucciones de funcionamiento .....	41
hu	Kezelési útmutató .....	62
hr	Upute za korištenje .....	83
it	Istruzioni per l'uso .....	103
sl	Navodila za uporabo .....	124

## Betjeningsvejledning

### 1 Sikkerhed

#### 1.1 Handlingsrelaterede advarsler

##### Klassificering af handlingsrelaterede advarsler

De handlingsrelaterede advarsler er forsynet med advarselsymboler og signalord, der passer til farens mulige omfang:

##### Advarselssymboler og signalord



##### **Fare!**

Umiddelbar livsfare eller fare for alvorlige kvæstelser



##### **Fare!**

Livsfare på grund af elektrisk stød



##### **Advarsel!**

Fare for lette kvæstelser



##### **Forsigtig!**

Risiko for materielle skader eller miljøskader

#### 1.2 Korrekt anvendelse

Alligevel kan brugeren eller tredjemand udsættes for fare, evt. med døden til følge, og produktet samt andre ting kan blive beskadiget som følge af enhver form for forkert brug.

Produktet er beregnet til klimatisering af bolig- og kontorrum.

Korrekt anvendelse omfatter:

- overholdelse af den medfølgende driftsvejledning til produktet samt alle andre komponenter i anlægget
- overholdelse af alle de eftersyns- og servicebetingelser, der fremgår af vejledningerne.

Dette produkt kan anvendes af børn fra 8 år og derover samt af personer med begrænsede fysiske eller intellektuelle evner eller manglende erfaring og viden, såfremt de er under opsyn eller er blevet undervist i sikker brug af produktet og den dermed forbundne fare. Børn må ikke lege med produktet. Rengøring og vedligeholdelse foretaget af brugeren må ikke udføres af børn, medmindre de er under opsyn.

Anden anvendelse end den, der er beskrevet i denne vejledning, og anvendelse, der går ud over den her beskrevne, er forkert. Forkert anvendelse omfatter også enhver umiddelbar kommerciel og industriel anvendelse. Enhver anvendelse til opbevaring af næringsmidler, planter eller andre letfordærlige levnedsmidler betragtes som forkert.

##### **Bemærk!**

# 1 Sikkerhed

Enhver ikke-godkendt anvendelse er forbudt.

## 1.3 Generelle sikkerhedsanvisninger

### 1.3.1 Livsfare ved ændringer på produktet eller i produktets omgivelser

- ▶ Fjern, afbryd eller bloker aldrig sikkerhedsanordningerne.
- ▶ Foretag ikke ændringer af sikkerhedsudstyret.
- ▶ Plomberinger på komponenter må ikke ødelægges eller fjernes.
- ▶ Foretag ikke ændringer:
  - på produktet
  - på tilførselsledningerne til vand og strøm
  - på sikkerhedsventilen
  - på afløbene
  - på luftindtagene og luftafgangene
  - på rørledningerne for lufttilførsel og luftafgang
  - på dele af bygningen, der kan have indflydelse på produktets driftssikkerhed

### 1.3.2 Fare som følge af forkert betjening

Ved fejlbetjening kan du udsætte dig selv og andre for skade.

- ▶ Læs den foreliggende vejledning og alle andre gyldige

bilag grundigt, herunder især kapitlet "Sikkerhed" samt advarsels henvisningerne.

- ▶ Udfør kun de aktiviteter, som er beskrevet i den foreliggende driftsvejledning.

### 1.3.3 Fare for personskade og risiko for materiel skade som følge af forkert eller manglende vedligeholdelse og reparation

- ▶ Forsøg aldrig selv at foretage vedligeholdelsesarbejder eller reparationer på produktet.
- ▶ Lad straks en VVS-installatør afhjælpe fejl og skader.
- ▶ Overhold de foreskrevne vedligeholdelsesintervaller.

### 1.3.4 Livsfare på grund af elektrisk stød

- ▶ Håndter ikke produktet med våde eller fugtige hænder.

### 1.3.5 Risiko for personskader på grund af kølemiddel

Udslippende kølemiddel kan forårsage alvorlige øjenskader og iltmangel på opstillingsstedet.

- ▶ Pas på ikke at beskadige komponenter på enheden, der indeholder kølemiddel.
- ▶ Sørg for, at du ikke kommer til at beskadige ledninger på klimaaggregatet med skarpe



genstande, og at ledninger ikke mases eller snos.

- ▶ Hvis der er sluppet kølemiddel ud, skal du kontakte en kvalificeret VVS-installatør, der kan afhjælpe utætheden.
- ▶ Hvis kølemiddel kommer i øjnene, skal du straks opsøge en læge.
- ▶ Brug beskyttelseshandsker ved håndtering af kølemiddel.

### **1.3.6 Risiko for personskader på grund af ventilator**

Ventilatorens høje hastighed kan forårsage personskader.

- ▶ Stik aldrig dine fingre eller genstande ind i luftindtag og -udtag eller mellem lamellerne, mens produktet er i drift.

### **1.3.7 Brandfare på grund af åben ild eller antændelige gasser**

- ▶ Stil ikke varmekilder med åben ild i enhedens luftstrøm.
- ▶ Brug ikke spray eller andre antændelige gasser i nærheden af klimaaggregatet.

### **1.3.8 Livsfare på grund af ild**

I produktet benyttes et kølemiddel med lav brændbarhed (sikkerhedsgruppe A2).

- ▶ Brug ikke åben ild i nærheden af produktet.

- ▶ Brug ikke brandfarlige stoffer i nærheden af produktet, især ikke spray eller andre antændelige gasser.

### **1.3.9 Sundhedsrisiko på grund af direkte luftstrøm**

- ▶ Ret ikke luftstrømmen direkte mod mennesker, især ikke mod børn, handicappede eller ældre mennesker.

### **1.3.10 Risiko for miljøskade som følge af kølemiddel**

Produktet indeholder et kølemiddel, som ikke må komme ud i atmosfæren.

- ▶ Sørg for, at produktet bliver serviceret af en ekspert med speciale i arbejde med kølemidler, og at det bortskaffes eller genvindes korrekt, når det er udtjent,.

### **1.3.11 Risiko for fejl eller fejlfunktioner**

- ▶ Stil ikke genstande på eller i nærheden af udedelen.



## 2 Henvisninger vedrørende dokumentationen

### 2 Henvisninger vedrørende dokumentationen

#### 2.1 Overholdelse af øvrig dokumentation

- ▶ Følg altid alle de driftsvejledninger, der leveres med anlæggets komponenter.

#### 2.2 Opbevaring af dokumentation

- ▶ Opbevar denne vejledning og alle andre gyldige bilag til videre brug.

#### 2.3 Vejledningens gyldighed

Denne vejledning gælder kun for følgende produkter:

##### Produkt - artikelnummer

Indedel VAI5-020WNI	0010022691
Sæt VAI5-025WN	0010022723
Indedel VAI5-025WNI	0010022692
Udedel VAI5-025WNO	0010022645
Sæt VAI5-035WN	0010022724
Indedel VAI5-035WNI	0010022693
Udedel VAI5-035WNO	0010022646
Sæt VAI5-050WN	0010022725
Indedel VAI5-050WNI	0010022694
Udedel VAI5-050WNO	0010022647
Sæt VAI5-065WN	0010022726
Indedel VAI5-065WNI	0010022695
Udedel VAI5-065WNO	0010022648

### 3 Produktbeskrivelse

#### 3.1 Produktopbygning

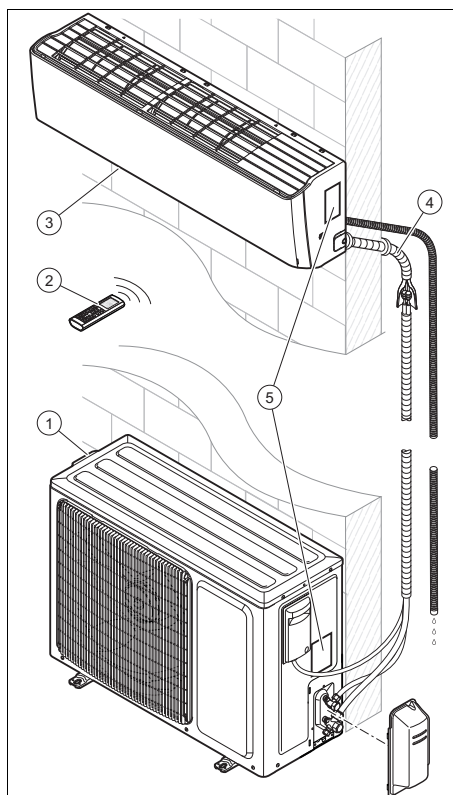

- |                  |  |
|------------------|--|
| 1 Udedel         | 4 Forbindelsesledninger mellem inde- og udedel |
| 2 Fjernbetjening |  |
| 3 Indedel        | 5 Typeskilt                                    |

#### 3.2 Hovedfunktion

Fjernbetjeningen styrer varmeanlægget, kølingen og ventilationen.

Fjernbetjeningen har en timerfunktion (kontaktur), der kan tænde og slukke indedelen.

## 3.3 Opvarmning

Rumtemperaturføleren måler rumtemperaturen. Hvis rumtemperaturen er lavere end den indstillede temperatur, aktiverer styringen varmen.

I varmedrift forøger inddelen temperaturen i rummet, hvor den er installeret.

## 3.4 Køling

Rumtemperaturføleren måler rumtemperaturen. Hvis rumtemperaturen er højere end den indstillede temperatur, aktiverer styringen kølingen.

I køledrift sænker inddelen temperaturen i rummet, hvor den er installeret.

## 3.5 Ventilation

Ved hjælp af fjernbetjeningen kan ventilationen aktiveres for at lade luften cirkulere uden derved at ændre lufttemperaturen i rummet, hvor produktet er installeret.

I ventilationsdrift kan temperaturen ikke indstilles.

## 3.6 Affugtning

I affugtningsdrift reducerer inddelen luftfugtigheden i rummet, hvor den er installeret.

I affugtningsdrift kan ventilatorens omdrejningstal ikke indstilles. Ventilatoren kører med minimalt omdrejningstal.

## 3.7 Beskrivelse af typeskilte

### 3.7.1 Beskrivelse af inddelens typeskilt

Der er følgende oplysninger på typeskiltet:

Forkortelse/symbol	Beskrivelse
	Læs vejledningen
VAI...	Produktnavn
Air Conditionning - Outdoor unit	Produktbeskrivelse

Forkortelse/symbol	Beskrivelse
COOLING - Rated capacity kW	Nominelt indhold i køledrift
HEATING - Rated capacity kW	Nominelt indhold i varmedrift
Max operating current A	Maks. forbrug
IP	Kapslingsklasse (støv, stænkvand)
220-240 V ~ / 50 Hz / enfaset	El-tilslutning - spænding - frekvens - fase
Operating pressure Hi P MPa	Tilladt driftsovertryk højtryksside
Operating pressure Lo P MPa	Tilladt driftsovertryk lavtryksside
NET WEIGHT kg	Nettovægt
	Produktet indeholder en letantændelig væske (sikkerhedsgruppe A2).

### 3.7.2 Beskrivelse af uddelens typeskilt

Der er følgende oplysninger på typeskiltet:

Forkortelse/symbol	Beskrivelse
VAI...	Produktnavn
Air Conditionning - Outdoor unit	Produktbeskrivelse
COOLING - Rated capacity kW	Nominelt indhold i køledrift
COOLING - Power Input W	Indgangseffekt i køledrift
EER	Ydelsestal - køling
A35 - A27 (19)	Nominelle betingelser i køledrift (EN 14511)

## 4 Funktion

Forkortelse/symbol	Beskrivelse
HEATING - Rated capacity kW	Nominelt indhold i varmedrift
HEATING- Power Input W	Maks. varmeydelse
COP W	Ydelsestal - opvarmning
A7 (6) - A20	Nominelle betingelser i varmedrift (EN 14511)
Pdesignc kW	Nominel varmebelastning i køledrift iht. EN 14825
SEER	Årsarbejdstal i køledrift
Pdesignh (Average) kW	Nominel varmebelastning i varmedrift iht. EN 14825
SCOP (Average)	Årsarbejdstal i varmedrift (moderat klima)
Max Power Consumption W	Maks. forbrug
IP	Kapslingsklasse (støv, stænkvand)
220-240 V ~ / 50 Hz / enfaset	El-tilslutning - spænding - frekvens - fase
Refrigerant	Kølemiddeltipe
kg	Vægt af kuldebærerfyldning i produktet
GWP i tCO2	Drivhuspotentiale
Operating pressure Hi P MPa	Tilladt driftsovertryk højtryksside
Operating pressure Lo P MPa	Tilladt driftsovertryk lavtryksside
NET WEIGHT kg	Nettovægt
	Produktet indeholder en letantændelig væske (sikkerhedsgruppe A2).

### 3.7.3 CE-mærkning



CE-mærkningen dokumenterer, at produkterne i henhold til typeskiltet overholder de grundlæggende krav i de relevante direktiver.

Overensstemmelseserklæringen foreligger hos producenten.

### 3.7.4 Datablad om kølemiddelpåfyldning i produktet

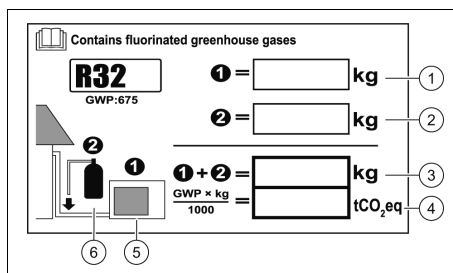

Produktet indeholder allerede en kølemiddelpåfyldning i udedelen. Databladet giver oplysninger om kølemiddelpåfyldningen i produktet.

Installatøren skal udfylde oplysningerne om kølemiddelpåfyldning på databladet efter afslutning af installationen.

## 4 Funktion

### 4.1 Temperaturområde for drift

Klimaaggregatets kapacitet ændres i afhængighed af udedelens driftstemperatur.

	Køling	Opvarmning
Udvendigt	-15 °C - 48°C	-15 °C - 24°C
Indvendigt	16 °C - 30 °C	16 °C - 30 °C

► Sørg for, at det angivne temperaturområde ikke overskrides.



## 4.2 Betjeningskoncept

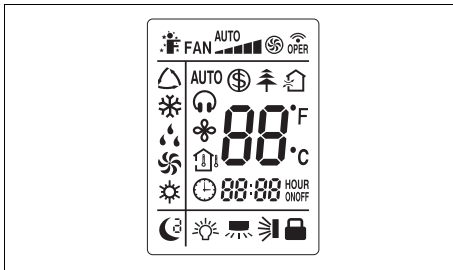

Symbol	Beskrivelse
	Visning af I FEEL-tilstand
	Blæserens funktionsvisning
	Overførselsvisning
	Visning af køledrift
	Visning af affugtningsdrift
	Visning af ventilationsdrift
	Visning af varmedrift
	Visning af ferietilstand
	Visning af ioniseringstilstand
	Friskluftvisning (findes ikke)
	Temperaturvisning
	Visning af QUIET-tilstand
	Visningen af tilstanden QUIET ved automatisk drift
	Visning af X FAN-tilstand
	Temperaturvisning
	Visning af TIMER-tilstand
	Ur
	Visning af SLEEP-tilstand
	Belysningsvisning
	Funktionsvisning for den lodrette luftfordeling
	Funktionsvisning for den vandrette luftfordeling
	Visning "låst"

## 4.3 Betjeningselementer

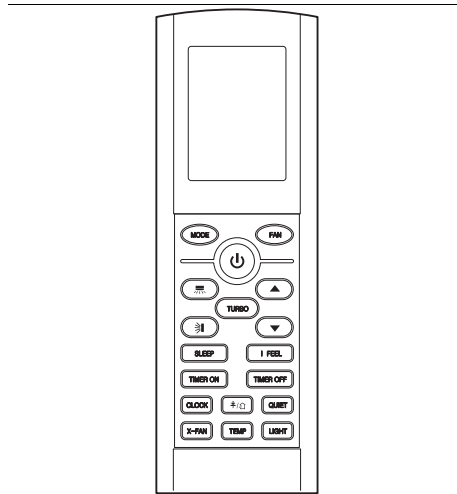

Symbol	Beskrivelse
	Valg af driftsmåde
	Tilkobling af FAN-tilstand
	Tænd-/sluk tast
	Tilkobling af den lodrette luftfordeling
	Tilkobling af luftfordeling
	Tilkobling af TURBO-tilstand
	Forøg den valgte indstillingsværdi
	Nedsæt den valgte indstillingsværdi
	Tilkobling af SLEEP-tilstand
	Tilkobling af I FEEL-tilstand
	Tilkobling af TIMER-tilstand
	Frakobling af TIMER-tilstand
	Tast til indstilling af klokkeslæt
	Tilkobling af ioniseringsfunktion
	Tilkobling af QUIET-tilstand
	Tilkobling af X FAN-tilstand
	Indstilling af temperatur
	Tilkobling af LIGHT-tilstand

## 5 Funktion

### 5 Funktion

#### 5.1 Isætning af batterier

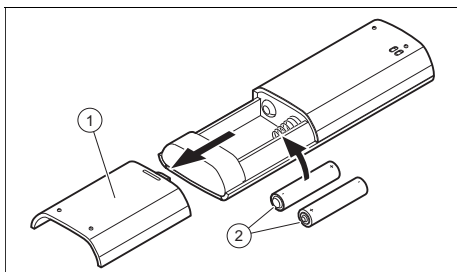

1. Fjern batterirummets dæksel (1).
2. Især batterierne (2), og sørg for korrekt polaritet.
3. Sæt batterirummets dæksel (1) på plads igen.
  - ◁ Displayet tændes.
  - ◁ Tag batterierne ud af fjernbetjeningen ved længere tids fravær.

#### 5.2 Til/fra

1. Tryk på for at tænde inddelens fjernbetjening.
2. Tryk på for at slukke produktet.

#### 5.3 Driftstype

1. Hold fjernbetjeningen direkte i retning af inddelen.
  - ◁ Afstanden mellem fjernbetjening og inddel skal være mindre end den maksimale afstand.
    - < 7,0 m
  - ◁ Hvis der i rummene er lysstoflamper med elektronisk forkoblingsenhed eller trådløse telefoner, skal den maksimale afstand forringes.
  - ◁ Undgå forhindringer mellem fjernbetjening og inddel.
2. Tryk på for at skifte gennem driftsmåderne og vælge. Driftsmåden vises i følgende rækkefølge på displayet:
  - ◁ Automatisk drift
  - ◁ Køle drift:

- ◁ Varmedrift:
- ◁ Ventilationsdrift:
- ◁ Affugtningsdrift:



#### Bemærk

Hvis enheden i længere tid kører i køle drift ved høj luftfugtighed, kan der dryppe vand ud af afgangsgitteret.

#### 5.3.1 Tænd/sluk displaybelysning inddel

1. Tryk på i mindre end 2 sekunder for at tænde inddelens displaybelysning.
2. Tryk på i mindre end 2 sekunder for at slukke inddelens displaybelysning.
3. Hvis du vil deaktivere funktionen, skal du trykke på en vilkårlig tast på fjernbetjeningen.

#### 5.3.2 Låsning af fjernbetjening

- ▶ Tryk på og i mere end 2 sekunder.
- ◁ På fjernbetjeningens display ses visningen for låst tilstand .

#### 5.3.3 Oplåsning af fjernbetjening

- ▶ Tryk på og i mere end 2 sekunder.
- ◁ På fjernbetjeningens display forsvinder visningen for låst tilstand .

#### 5.4 Indstilling af klokkeslæt

1. Tryk på .
- ◁ Visningen af klokkeslæt blinker på displayet.
2. Tryk på og for at indstille klokkeslættet.
  - ◁ Med og kan du indstille timer og minutter.
  - ◁ Når du holder eller trykket ind, forøges/redsættes værdien hurtigere.

- Tryk på **CLOCK** for at bekræfte indstillingen.
  - ◁ Visningen af klokkeslæt blinker ikke mere. Nu er klokkeslættet indstillet.

## 5.5 Ventilator drift

I ventilationsdrift er temperaturindstillingen og modusen **SLEEP** ikke tilgængelige.

I de øvrige driftsmåder kan blæseromdrejningstallet indstilles.



- |                           |                            |
|---------------------------|----------------------------|
| 1 Minimalt omdrejningstal | 4 Højt omdrejningstal      |
| 2 Lavt omdrejningstal     | 5 Maksimalt omdrejningstal |
| 3 Middel omdrejningstal   |                            |

### 5.5.1 Indstilling af ventilationsdrift

- Tænd produktet. (→ side 8)
- Tryk på **MODE**.
  - ◁ På displayet vises de forskellige driftsmåder.
- Vælg ventilationsdrift **☼**.
- Indstil den ønskede temperatur med **▲** og **▼**.
  - ◁ Temperaturen kan forøges eller nedsættes med trin på 1 °C.
- Tryk på **FAN** for at indstille blæseromdrejningstallet.
  - ◁ Med hvert tastetryk på **FAN** ændres blæseromdrejningstallet.

## 5.6 Automatisk drift

I automatisk drift **△** vælger produktet automatisk, afhængigt af rumtemperatur, enten køledrift **\*☼** eller varmedrift **\*☼**.

- I køledrift **\*☼** er den ønskede temperatur 25 °C.
- I varmedrift **\*☼** er den ønskede temperatur 20 °C.

## 5.6.1 Indstilling af automatisk drift

- Tænd produktet. (→ side 8)
- Tryk på **MODE**.
  - ◁ På displayet vises de forskellige driftsmåder.
- Vælg automatisk drift **△**.
  - ◁ Indedelen regulerer automatisk blæseromdrejningstallet afhængigt af rumtemperaturen.

## 5.7 Køling

I køledrift tillader indedelen kun køling af rummet.

For at opnå en optimal køling anbefales det at indstille lamellerne vandret.

### 5.7.1 Indstilling af køledrift

- Tænd produktet. (→ side 8)
- Tryk på **MODE**.
  - ◁ På displayet vises de forskellige driftsmåder.
- Vælg køledrift **\*☼**.
- Indstil den ønskede temperatur med **▲** og **▼**.
  - ◁ Temperaturen kan forøges eller nedsættes med trin på 1 °C.
- Indstil ventilatoromdrejningstallet. (→ side 9)

## 5.8 Affugtningsdrift

I affugtningsdrift reducerer indedelen luftfugtigheden.

### 5.8.1 Indstilling af affugtningsdrift

- Tænd produktet. (→ side 8)
- Tryk på **MODE**.
  - ◁ På displayet vises de forskellige driftsmåder.
- Vælg affugtningsdrift **☼**.
- Indstil den ønskede temperatur med **▲** og **▼**.
  - ◁ Temperaturen kan forøges eller nedsættes med trin på 1 °C.

## 5 Funktion

- ◁ Indedelen vælger det laveste blæseromdrejningstal for at optimere affugtningsdriftens effektivitet.
- ◁ Indedelens blæseromdrejningstal er som standard indstillet på det laveste trin og kan ikke ændres i affugtningsdrift.

### 5.9 Varmedrift

I varmedrift begrænser inddelen sig til opvarmning af rummet.

#### 5.9.1 Indstilling af varmedrift

1. Tænd produktet. (→ side 8)
2. Tryk på **(MODE)**.
  - ◁ På displayet vises de forskellige driftsmåder.
3. Vælg varmedrift **\***.
4. Indstil den ønskede temperatur med **(▲)** og **(▼)**.
  - ◁ Temperaturen kan forøges eller nedsættes med trin på 1 °C.
5. Indstil ventilatoromdrejningstallet.

### 5.10 Indstilling af luftfordeling

Med denne funktion kan inddelens vandrette og lodrette luftfordeling indstilles uafhængigt af hinanden.

#### 5.10.1 Indstil luftafgangsvinklen lodret

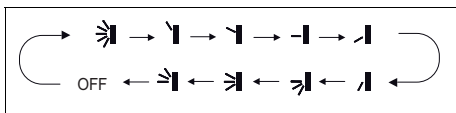

1. Tryk på **(3)**.
  - ◁ På fjernbetjeningens display ses funktionsvisningen for den lodrette luftfordeling.
2. Tryk igen på **(3)** for at vælge den ønskede retning. Hver gang du trykker på **(3)**, ændres retningen af den lodrette luftafgangsvinkel.



#### Bemærk

Når produktet er tændt, og funktionsvisningen for den lodrette luftfordeling kan ses på fjernbetjeningen, bevæger luftafgangsvinklen sig efter standardindstillingen. Hvis produktet befinder sig i køledrift, udlignes luftafgangsvinklen opad. Hvis produktet befinder sig i varmedrift, udlignes luftafgangsvinklen nedad.

#### 5.10.2 Indstil luftafgangsvinklen vandret

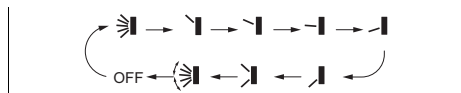

1. Tryk på **(3)**.
  - ◁ På fjernbetjeningens display ses funktionsvisningen for den vandrette luftfordeling.
2. Tryk igen på **(3)** for at vælge den ønskede retning. Hver gang du trykker på **(3)**, ændres retningen af luftafgangsvinklen.



#### Bemærk

Når produktet er tændt, og funktionsvisningen for den vandrette luftfordeling ikke kan ses på fjernbetjeningen, bevæger klappen til den vandrette luftfordeling sig ikke, men beholder den før valgte retning.

### 5.11 Modus Sleep

Med Sleep-funktionen kan rumtemperaturen tilpasses, mens man sover. Ved hjælp af denne funktion forøges komforten, og strømforbruget optimeres med 3 forskellige indstillinger. Når Sleep-funktionen er indstillet, tilpasser systemet automatisk temperaturen.

## 5.11.1 Modus Sleep

I køle- eller affugtningsdrift med aktiveret modus Sleep  hæves temperaturen med 1 °C i løbet af en time og med 2 °C efter 2 timer og holdes på denne værdi.

I varmedrift med aktiveret modus Sleep  sænkes temperaturen med 1 °C i løbet af en time og med 2 °C efter 2 timer og holdes på denne værdi.

## 5.11.2 Tilstand Sleep

### 5.11.2.1 Køle- eller affugtningsdrift

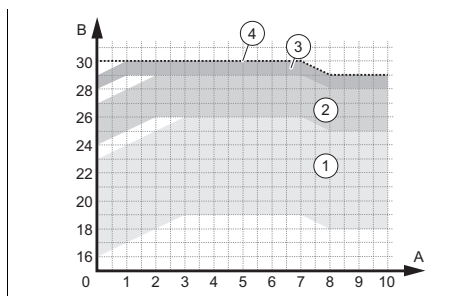

- |  |  |
|--|--|
| 1 Driftsområder – temperatur mellem 16 og 23 °C indstillet | 3 Driftsområder – temperatur mellem 28 og 29 °C indstillet |
| 2 Driftsområder – temperatur mellem 24 og 27 °C indstillet | 4 Driftsområder – temperatur indstillet til 30 °C          |

### 5.11.2.2 Varmedrift

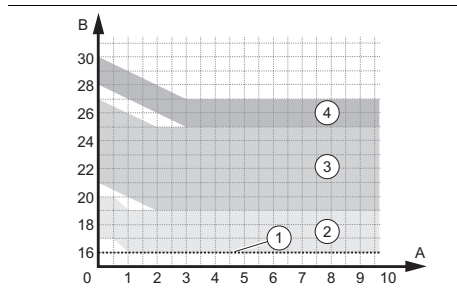





- |  |  |
|--|--|
| 1 Driftsområder – temperatur indstillet til 16 °C          | 3 Driftsområder – temperatur mellem 21 og 27 °C indstillet |
| 2 Driftsområder – temperatur mellem 17 og 20 °C indstillet | 4 Driftsområder – temperatur mellem 28 og 30 °C indstillet |

## 5.11.3 Modus Sleep

Når modusen Sleep  er aktiveret, kan du indstille temperaturen time for time.

### 5.11.4 Indstilling af Sleep-funktion

- Tryk på **(MODE)**.  
◁ På displayet vises de forskellige driftsmåder.
- Vælg køledrift  eller varmedrift .
- Vælg tilstanden **(SLEEP)**.  
◁ På displayet på fjernbetjeningen vises funktionen for tilstanden Sleep , hvis du trykker én gang, tilstanden Sleep , hvis du trykker to gange eller tilstanden Sleep , hvis du trykker tre gange.

**Betingelser:** Modus Sleep 3

- ▶ Tryk på **(TURBO)** i mere end 3 sekunder.
- ▶ Indstil den ønskede temperatur for den første driftstime.
- ▶ Tryk på **(TURBO)** for at bekræfte indstillingerne.
- ▶ Gentag fremgangsmåden for at indstille de 8 driftstimer.

## 5 Funktion

### 5.12 TIMER-funktion

Med TIMER-funktionen kan du indstille produktets driftstider. Med denne funktion kan strømforbruget optimeres.

#### 5.12.1 Indstilling af TIMER ON-funktion

1. Sørg for, at inddelen er slukket.
2. Sørg for, at produktets klokkeslæt er indstillet rigtigt.
  - ◁ Klokkeslættet skal altid indstilles før konfiguration af funktionen. (→ side 8)
3. Tryk på **(TIMER ON)**.
  - ◁ Visningen **(TIMER ON)** blinker.
4. Programmér den ønskede starttid med **(▲)** og **(▼)**.
5. Tryk på **(TIMER ON)** for at bekræfte starttiden.
6. Tryk på **(TIMER ON)** for at deaktivere funktionen.

#### 5.12.2 Indstilling af TIMER OFF-funktion

1. Sørg for, at inddelen er i drift.
2. Sørg for, at produktets klokkeslæt er indstillet rigtigt.
  - ◁ Klokkeslættet skal være indstillet, før du kan konfigurere funktionen. (→ side 8)
3. Tryk på **(TIMER OFF)**.
  - ◁ Visningen **(TIMER OFF)** blinker.
4. Programmér den ønskede stoptid med tasterne **(▲)** og **(▼)**.
5. Tryk på **(TIMER OFF)** for at bekræfte stoptiden.
6. Tryk på **(TIMER OFF)** for at deaktivere funktionen.

### 5.13 turbo-funktion

Funktionen **(TURBO)** er tilgængelig i køle- og i varmedrift. Dermed kan varme-/køleydel- sen forøges efter behov.

#### 5.13.1 Aktivering af turbofunktion

1. Tryk på **(TURBO)** i mindre end 2 sekunder for at aktivere funktionen.
2. Tryk på **(TURBO)** i mindre end 2 sekunder for at deaktivere funktionen.

### 5.14 X-Fan-funktion

Funktionen **(X-FAN)** gør det muligt at tørre inddelen, efter at køle- eller affugt- ningsdriften er kørt. Denne funktion gør det muligt at undgå korrosion på inddelens kompo- nenter og formering af bakterier.

Funktionen udløses ved at aktivere tasten **(X-FAN)**, når produktet er i køle- eller affugt- ningsdrift. På fjernbetjeningens display vises X-Fan-modus **✱**. Inddelen kører i 2 minutter. Når denne tid er udløbet, slukkes inddelen.

### 5.15 Temperaturfunktion

Temperaturfunktionen viser den program- merede temperatur og rumtemperaturen på inddelens display.

Tryk på tasten **(TEMP)** på fjernbetjeningen for at få vist temperaturværdierne.

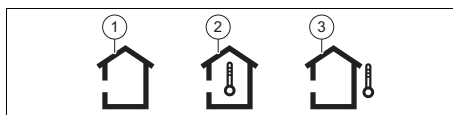

- |   |                           |   |   |
|---|---------------------------|---|---|
| 1 | Valgt temperatur          | 3 | Udetemperatur                                   |
| 2 | Omgivelsestem-<br>peratur |   | Funktion ikke<br>tilgængelig ved<br>denne model |

## 5.16 I Feel-funktion

☐FEEL-funktionen benytter fjernbetjeningens temperatursensor som reference, når indedelen tændes eller slukkes. Rumtemperaturen er mere præcis, og luftstrømmen føres bedre, så der opnås øget komfort.

Fjernbetjeningen skal holdes i retning af indedelen, så den modtager signalet fra indedelen korrekt.



### 5.16.1 Aktivering/deaktivering af I Feel-funktion

1. Tryk på ☐FEEL.
  - ◁ På fjernbetjeningens display ses visningen .
2. Gentag processen for at deaktivere funktionen.

## 5.17 Quiet-funktion

Med ☐QUIET-funktionen reduceres alle indedelens støjemissioner.

### 5.17.1 Aktivering/deaktivering af Quiet

1. Tryk på ☐QUIET.
  - ◁ På displayet på fjernbetjeningen vises . Automatisk tilstand for funktionen Quiet er aktiveret, blæserhastigheden skifter fra lav-middel til højeste trin.
2. Tryk igen på ☐QUIET for at aktivere den anden tilstand Quiet.
  - ◁ På displayet på fjernbetjeningen vises , og blæserhastigheden forbliver på laveste trin.

## 5.18 Sparefunktion

Med sparefunktionen reguleres temperaturen automatisk til 8 °C i varmedrift og til 27 °C i køledrift.

### 5.18.1 Aktivér/deaktiver sparefunktion

1. Vælg varmedrift eller køledrift.
2. Hold ☐TEMP og ☐CLOCK inde samtidig for at aktivere funktionen.
  - ◁ I varmetilstand vises symbolet  på skærmen.
  - ◁ I køledrift vises SE på displayet.
3. Gentag processen for at deaktivere funktionen.





## 5.19 Ioniseringsfunktion

Ved hjælp af ioniseringsfunktionen renses rumluften. Når symbolet  vises på fjernbetjeningens display, er funktionen aktiveret. Tryk på ☐E/D for at aktivere/deaktivere funktionen.

## 5.20 Børnesikringsfunktion

Med børnesikringsfunktionen  kan fjernbetjeningen låses.

### 5.20.1 Aktivering/deaktivering af børnesikringsfunktion

1. Tryk samtidig på  og .
  - ◁ På fjernbetjeningens display ses visningen . Børnesikringen er aktiveret.
2. Tryk igen på  og  for at deaktivere funktionen.

### 5.21 Aktivering/deaktivering af konnektivtetsfunktion

- ▶ Tryk på ☐MODE og ☐TURBO for at aktivere eller deaktivere konnektivtetsfunktion.

## 6 Rengøring og vedligeholdelse



### Bemærk

Denne funktion kan kun anvendes sammen med det relevante tilbehør for at aktivere konnektiviteten.

### 5.22 Drift med flere indedele

Hvis dit klimaanlæg består af flere indedele, sker temperaturindstillingen for de enkelte rum uafhængigt af hinanden.

Sørg for, at alle indedele er indstillet til enten køledrift eller varmedrift, så anlægget fungerer korrekt.

## 6 Rengøring og vedligeholdelse

### 6.1 Service

En forudsætning for en konstant driftssikkerhed, pålidelighed og lang levetid er en årlig inspektion/vedligeholdelse af produktet, som skal foretages af en autoriseret VVS-installatør.

### Eftersyn og service

Gyldighed: Danmark

Ifølge Dansk lovgivning skal produkter der indeholder en kølemiddel fyldning større end 1 kg, efterses mindst en gang årligt, af en person der opfylder kvalifikationskravene for at udføre service på sådanne anlæg.

### 6.2 Vedligeholdelse af produktet

- ▶ Rengør kabinettet med en fugtig klud og lidt sæbe, som ikke indeholder opløsningsmidler.
- ▶ Brug ikke spray, skuremidler, opvaskemidler, opløsningsmiddel- eller klorholdige rengøringsmidler.

### 6.3 Rengøring af indedel

1. Tør indedelens kabinet af med en blød, tør klud.
2. Rengør kabinettet for vanskelig tilsmudsning med vand og et neutralt rengøringsmiddel.
  - Der må ikke trænge rengøringsmiddel ind i indedelen.

### 6.4 Rengøring af udedel

1. Tør udedelens kabinet af med en blød, tør klud.
2. Fjern evt. snavs fra luftindtagets overflade.
3. Hvis udedelen står i et støvet miljø, skal varmevekslerens lameller regelmæssigt rengøres med en blød børste.

### 6.5 Rengøring af fjernbetjeningsenhed

- ▶ Rengør kun fjernbetjeningsenheden med en tør klud.

### 6.6 Rengøring af luftfilter



#### Forsigtig!

#### Risiko for fejl eller fejlfunktioner!

Duftsystemer og antilugtsystemer i filteret eller i den indvendige afgangsluftstrøm kan beskadige eller tilsmudse varmeveksleren.

- ▶ Installer efter behov disse systemer ved indedelens luftafgang.
- ▶ Sørg for, at disse systemer kun er aktive, når blæseren er tændt.

1. Rengør luftfilteret mindst hver tredje måned.



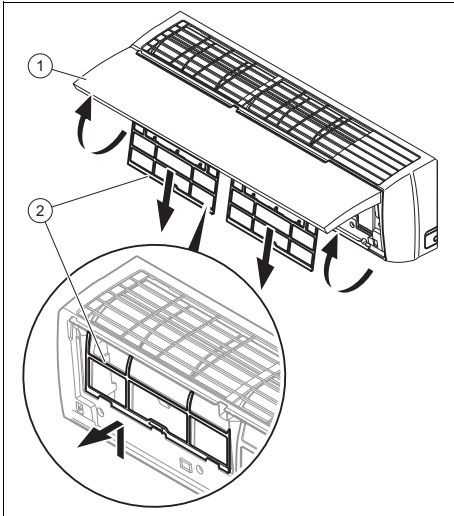

2. Åbn inddelens frontklap (1) ved at trække den opad.
3. Træk filtrene (2) ud nedefter.
4. Rengør luftfilteret med en støvsuger eller med varmt vand (maks. 45 °C) og et neutralt rengøringsmiddel.
5. Sørg for, at filtrene er helt tørre, før du sætter dem ind i inddelen igen.
6. Sæt filteret ind ved at skubbe det i til anslag, så det ikke kan komme længere.
  - ◁ Hvis lugten stadig er der, skal filtrene udskiftes.

## 6.7 Anvendelse af nøddrift

Betingelser: Defekt fjernbetjening

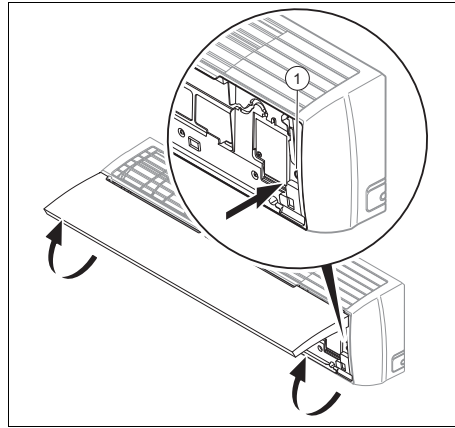

- ▶ Åbn inddelens frontklap ved at trække den opad.
- ▶ Tryk på tasten for tilkobling af nøddrift (1).
  - ◁ Der høres en biplyd - nøddrift er aktiveret.
  - ◁ Klimaenheden kører i automatisk drift △.
- ▶ Sluk først inddelen; tryk i den forbindelse igen på tasten for nøddrift (1).

## 7 Standingsning

### 7.1 Midlertidig standingsning af produktet

- ▶ Tryk på ON/OFF-knappen.
  - ◁ Displayet slukker.

### 7.2 Endelig standingsning af produktet

- ▶ Overlad det til en installatør at tage produktet endeligt ud af drift. Kontakt en autoriseret installatør.

#### 7.2.1 Bortskaffelse af kølemiddel

Produktet indeholder kølemidlet R32, som ikke må komme ud i atmosfæren.

## 8 Genbrug og bortskaffelse

- ▶ Kølemedlet skal altid bortskaffes af en kvalificeret installatør.

### 8 Genbrug og bortskaffelse

- ▶ Bortskaffelsen af emballagen overlades til den installatør, der har installeret produktet.



Hvis produkter er forsynet med dette mærke:

- ▶ Produktet må i så fald ikke bortskaffes sammen med almindeligt husholdningsaffald.
- ▶ Aflever i stedet produktet til et indsamlingssted for brugte elektriske og elektroniske apparater.



Hvis produktet indeholder batterier, der er forsynet med dette mærke, kan batterierne indeholde sundheds- eller miljøskadelige stoffer.

- ▶ Bortskaf i så fald batterierne på et indsamlingssted for batterier.

## 9 Garanti og kundeservice

### 9.1 Garanti

Du kan rekvirere informationer om producentgarantien på kontaktdressen, der er angivet på bagsiden.

### 9.2 Kundeservice

Kontaktdataene til vores kundeservice findes på bagsiden eller på vores hjemmeside.

## Tillæg

## A Afhjælpning af fejl

Problem	Mulige årsager	Afhjælpning
Fjernbetjeningens display tændes ikke	Kontrollér, om batterierne er isat korrekt.	Sørg for korrekt polaritet.
	Batterier er afladet	Skift batterierne. Skift altid begge batterier samtidig.
System starter ikke straks	System genstartes ikke straks efter en frakobling.	Som en sikkerhed forbliver anlægget slukket i mindst 3 min. efter hvert stop. Aktivér anlægget igen herefter.
	Beskyttelseskredsen udløses for at beskytte produktet, hvis stikket trækkes ud af stikdåsen og umiddelbart derefter sættes i igen.	
System fungerer slet ikke (blæser starter ikke)	Nettilslutningskabel er ikke tilsluttet	Sæt stikket i stikdåsen, og tænd indedelen.
	Strømsvigt	Etabler anlæggets strømforsyning igen.
	Sikring er defekt	Kontakt en autoriseret installatør.
Utilstrækkelig køling eller varme	Døre og/eller vinduer åbne	Luk dørene og/eller vinduerne.
	Varmekilde befinder sig i rummet (mange personer i rummet)	Fjern om muligt varmekilden.
	Termostat er i køle-drift indstillet til en for høj temperatur	Indstil den optimale temperatur.
	Termostat er i varmedrift indstillet til en for lav temperatur	Indstil den optimale temperatur.
	Luffilter er tilsmudset eller tilstoppet	Rengør luffiltrene.
	Forhindring foran luftindtag eller -afgang	Fjern forhindringen for at sikre tilstrækkelig luftcirkulation.
	Rumtemperatur nåede ikke det fastlagte niveau	Vent et øjeblik.
	Direkte solarstråling gennem vinduet, mens produktet kører i køle-drift	Beskyt indedelen mod solarstråling (f.eks. ved at anbring gardin, lukke persienner ...).
Støj	Under drift eller med slukket enhed kan der muligvis høres en raslen. I de første 2 - 3 minutter er støjen kraftigst.	Årsagen til denne raslen er, at der strømmer kølemiddel i enheden. Støjen er ikke tegn på en fejlfunktion.
	Under drift af systemet høres en knæk-kende lyd	Årsagen til denne støj er temperaturændringer og den dermed forbundne udvidelse eller sammentrækning af beholderen. Støjen er ikke tegn på en fejlfunktion.
	En kraftig luftstøj under drift af systemet kan forårsages af snavsede luffiltre	Rengør luffiltrene grundigt.
Lugdannelse	System lader lugte cirkulere i rumluften (cigaret- eller møbellugt)	Ingen korrigerende foranstaltning

## Tillæg

<b>Problem</b>	<b>Mulige årsager</b>	<b>Afhjælpning</b>
Tåge- eller damp-udvikling	I varmetilstand eller ved lave temperaturer kan udedelen udvikle damp under optøning.	Ingen korrigerende foranstaltning
På inddelens skærm vises E07	Klimaanlæggets enkelte inddele er ikke konfigureret i den samme driftsmåde.	Indstil alle inddele til enten køle-drift eller varmedrift.

## Stikordsfortegnelse

<b>A</b>	
Affugtning .....	5
<b>B</b>	
Batteri .....	16
Betjeningsselementer .....	7
Bortskaffelse .....	16
Børnesikring .....	13
<b>C</b>	
CE-mærkning .....	6
<b>D</b>	
Deaktivering af .....	15
Display .....	7
Dokumentation .....	4
Drift med flere indedele .....	14
<b>E</b>	
Endelig standsning af .....	15
<b>F</b>	
Funktion .....	8
<b>G</b>	
Genbrug .....	16
<b>H</b>	
Hovedfunktion .....	4
<b>I</b>	
I Feel-funktion .....	13
Ild .....	3
Indstilling af affugtningdrift .....	9
Indstilling af automatisk drift .....	9
Indstilling af klokkeslæt .....	8
Indstilling af køledrift .....	9
Indstilling af luftfordeling .....	10
Indstilling af varmedrift .....	10
Indstilling af ventilationsdrift .....	9
<b>K</b>	
Korrekt anvendelse .....	1
Kølemiddel .....	3
Køling .....	5
<b>L</b>	
Låsning af fjernbetjening .....	8
<b>M</b>	
Modus Sleep .....	10
<b>N</b>	
Nedlukning, midlertidigt .....	15
<b>O</b>	
Oplåsning af fjernbetjening .....	8

<b>P</b>	
Produkt, slukning .....	15
<b>R</b>	
Rengøring af fjernbetjeningsenhed .....	14
Rengøring af indedel .....	14
Rengøring af luftfilter .....	14
Rengøring af udedel .....	14
Reparation .....	2
<b>S</b>	
Service .....	2
Sparefunktion .....	13
<b>T</b>	
Til/fra .....	8
TIMER-funktion .....	12
Tænd/sluk indedelens displaybelysning .....	8
<b>V</b>	
Varme .....	5
Ventilation .....	5
Vælg en driftsmåde .....	8
<b>W</b>	
Wifi-funktion .....	13

# 1 Sicherheit

## Betriebsanleitung

### 1 Sicherheit

#### 1.1 Handlungsbezogene Warnhinweise

##### Klassifizierung der handlungsbezogenen Warnhinweise

Die handlungsbezogenen Warnhinweise sind wie folgt mit Warnzeichen und Signalwörtern hinsichtlich der Schwere der möglichen Gefahr abgestuft:

##### Warnzeichen und Signalwörter



##### **Gefahr!**

Unmittelbare Lebensgefahr oder Gefahr schwerer Personenschäden



##### **Gefahr!**

Lebensgefahr durch Stromschlag



##### **Warnung!**

Gefahr leichter Personenschäden



##### **Vorsicht!**

Risiko von Sachschäden oder Schäden für die Umwelt

#### 1.2 Bestimmungsgemäße Verwendung

Bei unsachgemäßer oder nicht bestimmungsgemäßer Verwendung können Gefahren für Leib und Leben des Benutzers oder Dritter bzw. Beeinträchtigungen des Produkts und anderer Sachwerte entstehen.

Das Produkt ist für die Klimatisierung von Wohn- und Büroräumen vorgesehen.

Die bestimmungsgemäße Verwendung beinhaltet:

- das Beachten der beiliegenden Betriebsanleitungen des Produkts sowie aller weiteren Komponenten der Anlage
- die Einhaltung aller in den Anleitungen aufgeführten Inspektions- und Wartungsbedingungen.

Dieses Produkt kann von Kindern ab 8 Jahren und darüber sowie von Personen mit verringerten physischen, sensorischen oder mentalen Fähigkeiten oder Mangel an Erfahrung und Wissen benutzt werden, wenn sie beaufsichtigt oder bezüglich des sicheren Gebrauchs des Produktes unterwiesen wurden und die daraus resultierenden Gefahren verstehen. Kinder dürfen nicht mit dem Produkt spielen. Reinigung



und Benutzer-Wartung dürfen nicht von Kindern ohne Beaufsichtigung durchgeführt werden.

Eine andere Verwendung als die in der vorliegenden Anleitung beschriebene oder eine Verwendung, die über die hier beschriebene hinausgeht, gilt als nicht bestimmungsgemäß. Nicht bestimmungsgemäß ist auch jede unmittelbare kommerzielle und industrielle Verwendung. Jede Nutzung zur Aufbewahrung von Nahrungsmitteln, Pflanzen oder sonstigen leicht verderblichen Lebensmitteln wird ebenfalls als nicht bestimmungsgemäß angesehen.

## **Achtung!**

Jede missbräuchliche Verwendung ist untersagt.

## **1.3 Allgemeine Sicherheitshinweise**

### **1.3.1 Lebensgefahr durch Veränderungen am Produkt oder im Produktumfeld**

- ▶ Entfernen, überbrücken oder blockieren Sie keinesfalls die Sicherheitseinrichtungen.
- ▶ Manipulieren Sie keine Sicherheitseinrichtungen.
- ▶ Zerstören oder entfernen Sie keine Plomben von Bauteilen.

- ▶ Nehmen Sie keine Veränderungen vor:
  - am Produkt
  - an den Zuleitungen für Wasser und Strom
  - am Sicherheitsventil
  - an den Ablaufleitungen
  - an den Lufterlässen und Luftauslässen
  - an den Rohrleitungen für die Luftzufuhr und Luftabfuhr
  - an baulichen Gegebenheiten, die Einfluss auf die Betriebssicherheit des Produkts haben können

### **1.3.2 Gefahr durch Fehlbedienung**

Durch Fehlbedienung können Sie sich selbst und andere gefährden und Sachschäden verursachen.

- ▶ Lesen Sie die vorliegende Anleitung und alle mitgeltenden Unterlagen sorgfältig durch, insb. das Kapitel "Sicherheit" und die Warnhinweise.
- ▶ Führen Sie nur diejenigen Tätigkeiten durch, zu denen die vorliegende Betriebsanleitung anleitet.



## 1 Sicherheit

### 1.3.3 Verletzungsgefahr und Risiko eines Sachschadens durch unsachgemäße oder unterlassene Wartung und Reparatur

- ▶ Versuchen Sie niemals, selbst Wartungsarbeiten oder Reparaturen an Ihrem Produkt durchzuführen.
- ▶ Lassen Sie Störungen und Schäden umgehend durch einen Fachhandwerker beheben.
- ▶ Halten Sie die vorgegebenen Wartungsintervalle ein.

### 1.3.4 Lebensgefahr durch Stromschlag

- ▶ Hantieren Sie nicht mit nassen oder feuchten Händen am Produkt.

### 1.3.5 Verletzungsgefahr durch Kältemittel

Austretendes Kältemittel kann zu schweren Augenverletzungen und zu Sauerstoffmangel am Aufstellort führen.

- ▶ Beschädigen Sie keine Gerätekomponenten, die Kältemittel enthalten.
- ▶ Achten Sie darauf, dass Sie die Leitungen des Klimageräts nicht mit scharfen oder spitzen Gegenständen be-

schädigen, Leitungen zerdrücken oder verdrehen.

- ▶ Wenn Kältemittel ausgetreten ist, dann benachrichtigen Sie einen qualifizierten Fachhandwerker, der die Undichtigkeit beseitigt.
- ▶ Wenn Kältemittel in Ihre Augen gelangt, dann suchen Sie unverzüglich einen Arzt auf.
- ▶ Benutzen Sie beim Umgang mit dem Kältemittel Schutzhandschuhe.

### 1.3.6 Verletzungsgefahr durch Ventilator

Die hohe Geschwindigkeit des Ventilators kann zu Verletzungen führen.

- ▶ Stecken Sie niemals Ihre Finger oder andere Gegenstände in die Luftein- und -auslasser oder zwischen die Lamellen, während das Produkt in Betrieb ist.

### 1.3.7 Brandgefahr durch offene Flammen oder entzündbare Gase

- ▶ Stellen Sie keine Hitzequellen mit offener Flamme in den Luftstrom des Gerätes.
- ▶ Verwenden Sie in der Nähe des Klimageräts keine Sprays oder andere entzündbare Gase.





### **1.3.8 Lebensgefahr durch Feuer**

In dem Produkt wird ein Kältemittel mit geringer Brennbarkeit (Sicherheitsgruppe A2) eingesetzt.

- ▶ Verwenden Sie in der Nähe des Produkts keine offene Flamme.
- ▶ Verwenden Sie in der Nähe des Produkts keine feuergefährlichen Stoffe, insbesondere keine Sprays oder andere brennbare Gase.

### **1.3.9 Gesundheitsgefährdung durch direkten Luftstrom**

- ▶ Richten Sie den Luftstrom nicht direkt auf Menschen, insbesondere nicht auf Kinder sowie beeinträchtigte oder ältere Menschen.

### **1.3.10 Risiko eines Umweltschadens durch Kältemittel**

Das Produkt enthält ein Kältemittel, das nicht in die Atmosphäre gelangen darf.

- ▶ Stellen Sie sicher, dass ein zum Arbeiten mit Kältemitteln qualifizierter Fachhandwerker das Produkt wartet und nach der Außerbetriebnahme recycelt oder entsorgt.

### **1.3.11 Risiko von Störungen oder Fehlfunktionen**

- ▶ Stellen Sie keine Gegenstände auf oder in die Nähe der Außeneinheit.



## 2 Hinweise zur Dokumentation

### 2 Hinweise zur Dokumentation

#### 2.1 Mitgeltende Unterlagen beachten

- ▶ Beachten Sie unbedingt alle Betriebsanleitungen, die Komponenten der Anlage beiliegen.

#### 2.2 Unterlagen aufbewahren

- ▶ Bewahren Sie diese Anleitung sowie alle mitgeltenden Unterlagen zur weiteren Verwendung auf.

#### 2.3 Gültigkeit der Anleitung

Diese Anleitung gilt ausschließlich für folgende Produkte:

##### Produkt – Artikelnummer

Inneneinheit VAI5-020WNI	0010022691
Set VAI5-025WN	0010022723
Inneneinheit VAI5-025WNI	0010022692
Außeneinheit VAI5-025WNO	0010022645
Set VAI5-035WN	0010022724
Inneneinheit VAI5-035WNI	0010022693
Außeneinheit VAI5-035WNO	0010022646
Set VAI5-050WN	0010022725
Inneneinheit VAI5-050WNI	0010022694
Außeneinheit VAI5-050WNO	0010022647
Set VAI5-065WN	0010022726
Inneneinheit VAI5-065WNI	0010022695
Außeneinheit VAI5-065WNO	0010022648

### 3 Produktbeschreibung

#### 3.1 Produktaufbau

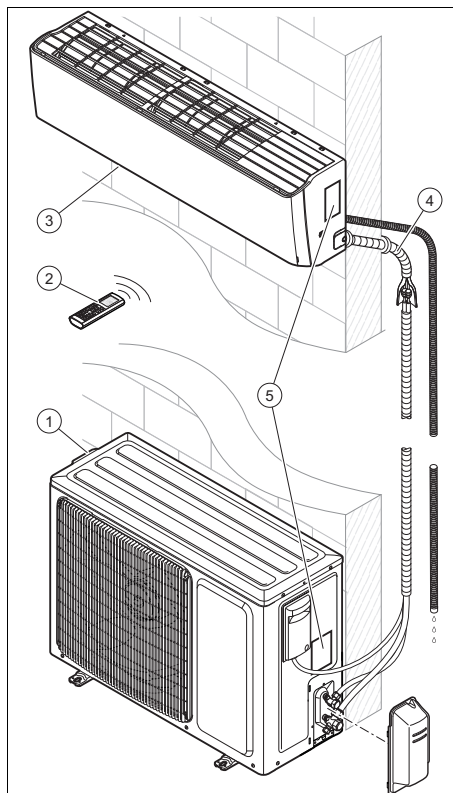

- 1 Außeneinheit
- 2 Fernbedienung
- 3 Inneneinheit
- 4 Verbindungsleitungen zwischen Inneneinheit und Außeneinheit
- 5 Typenschild

#### 3.2 Hauptfunktion

Die Fernbedienung steuert die Heizungsanlage, die Kühlung und die Lüftung.

Die Fernbedienung verfügt über eine Zeitschaltfunktion (Schaltuhr) für die Ein- und Abschaltung der Inneneinheit.

## Produktbeschreibung 3

### 3.3 Heizung

Der Raumtemperatursensor misst die Temperatur im Raum. Wenn die Raumtemperatur niedriger ist als die Wunschtemperatur, dann aktiviert der Regler die Heizung.

Im Heizbetrieb erhöht die Inneneinheit die Temperatur des Raums, in dem sie installiert ist.

### 3.4 Kühlung

Der Raumtemperatursensor misst die Temperatur im Raum. Wenn die Raumtemperatur höher ist als die Wunschtemperatur, dann aktiviert der Regler die Kühlung.

Im Kühlbetrieb senkt die Inneneinheit die Temperatur des Raums, in dem sie installiert ist.

### 3.5 Lüftung

Die Fernbedienung ermöglicht, die Lüftung zu aktivieren, damit die Luft zirkuliert, ohne dass sich die Lufttemperatur des Raums ändert, in dem das Produkt installiert ist.

Im Lüftungsbetrieb ist es nicht möglich, die Temperatur einzustellen.

### 3.6 Entfeuchtung



Im Entfeuchtungsbetrieb verringert die Inneneinheit die Luftfeuchtigkeit in dem Raum, in dem sie installiert ist.

Im Entfeuchtungsbetrieb ist es nicht möglich, die Ventilator Drehzahl einzustellen. Der Ventilator läuft mit minimaler Drehzahl.

### 3.7 Beschreibung der Typenschilder

#### 3.7.1 Beschreibung des Typenschildes der Inneneinheit

Auf dem Typenschild sind folgende Angaben:

Abkürzung/Symbol	Beschreibung
	Anleitung lesen
VAI...	Produkt nomenklatur
Air Conditioning - Outdoor unit	Produktbeschreibung
COOLING - Rated capacity kW	Nenninhalt im Kühlbetrieb
HEATING - Rated capacity kW	Nenninhalt im Heizbetrieb
Max operating current A	Maximalverbrauch
IP	Schutzart (Staub, Spritzwasser)
220-240 V ~ / 50 Hz / einphasig	Elektroanschluss - Spannung - Frequenz - Phase
Operating pressure Hi P MPa	Zulässiger Betriebsüberdruck hochdruckseitig
Operating pressure Lo P MPa	Zulässiger Betriebsüberdruck niederdruckseitig
NET WEIGHT kg	Nettogewicht
	Das Produkt enthält ein leicht entzündliches Fluid (Sicherheitsgruppe A2).

#### 3.7.2 Beschreibung des Typenschildes der Außeneinheit

Auf dem Typenschild sind folgende Angaben:

## 3 Produktbeschreibung

Abkürzung/Symbol	Beschreibung
VAI...	Produktnomenklatur
Air Conditioning - Outdoor unit	Produktbeschreibung
COOLING - Rated capacity kW	Nenninhalt im Kühlbetrieb
COOLING - Power Input W	Eingangsleistung im Kühlbetrieb
EER	Leistungszahl - Kühlung
A35 - A27 (19)	Nennbedingungen im Kühlbetrieb (EN 14511)
HEATING - Rated capacity kW	Nenninhalt im Heizbetrieb
HEATING- Power Input W	Max. Heizleistung
COP W	Leistungszahl - Heizung
A7 (6) - A20	Nennbedingungen im Heizbetrieb (EN 14511)
Pdesignc kW	Nennlast im Kühlbetrieb gemäß EN 14825
SEER	Jahresarbeitszahl im Kühlbetrieb
Pdesignh (Average) kW	Nennlast im Heizbetrieb gemäß EN 14825
SCOP (Average)	Jahresarbeitszahl im Heizbetrieb (gemäßigtes Klima)
Max Power Consumption W	Maximalverbrauch
IP	Schutzart (Staub, Spritzwasser)
220-240 V ~ / 50 Hz / einphasig	Elektroanschluss - Spannung - Frequenz - Phase
Refrigerant	Kältemitteltyp
kg	Gewicht der Kälteerfüllung im Produkt

Abkürzung/Symbol	Beschreibung
GWP in tCO2	Treibhauspotenzial
Operating pressure Hi P MPa	Zulässiger Betriebsüberdruck hochdruckseitig
Operating pressure Lo P MPa	Zulässiger Betriebsüberdruck niederdruckseitig
NET WEIGHT kg	Nettogewicht
	Das Produkt enthält ein leicht entzündliches Fluid (Sicherheitsgruppe A2).

### 3.7.3 CE-Kennzeichnung



Mit der CE-Kennzeichnung wird dokumentiert, dass die Produkte gemäß dem Typenschild die grundlegenden Anforderungen der einschlägigen Richtlinien erfüllen.

Die Konformitätserklärung kann beim Hersteller eingesehen werden.

### 3.7.4 Nationales Prüfzeichen Serbien

**Gültigkeit:** Serbien



Mit dem Prüfzeichen wird dokumentiert, dass die Produkte gemäß dem Typenschild die Anforderungen aller einschlägigen nationalen Vorschriften in Serbien erfüllen.

## 3.7.5 Datenblatt zur Kältemittelfüllung im Produkt

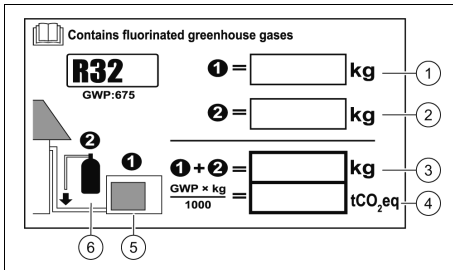

Das Produkt enthält bereits eine Kältemittelfüllung in der Außeneinheit. Das Datenblatt gibt an, welche Kältemittelfüllung im Produkt ist.

Der Installateur muss die Angaben zur Kältemittelfüllung auf dem Datenblatt ausfüllen, wenn die Installation beendet ist.

## 4 Funktion

### 4.1 Temperaturbereich für den Betrieb

Die Leistungskapazität des Klimageräts verändert sich in Abhängigkeit von der Betriebstemperatur der Außeneinheit.

	Kühlung	Heizung
Außen	-15 °C - 48°C	-15 °C - 24°C
Innen	16 °C - 30 °C	16 °C - 30 °C

- Stellen Sie sicher, dass der angegebene Temperaturbereich nicht überschritten wird.

## 4.2 Bedienkonzept

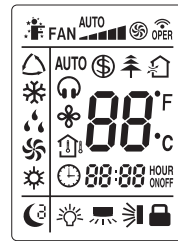

Symbol	Beschreibung
	Anzeige des I FEEL-Modus
	Funktionsanzeige des Gebläses
	Übertragungsanzeige
	Anzeige des Kühlbetriebs
	Anzeige des Entfeuchtungsbetriebs
	Anzeige des Lüftungsbetriebs
	Anzeige des Heizbetriebs
	Anzeige des Urlaubsmodus
	Anzeige des Ionisationsmodus
	Frischluftanzeige (nicht vorhanden)
	Temperaturanzeige
	Anzeige des QUIET-Modus
	Die Anzeige des Modus QUIET in Automatikbetrieb
	Anzeige des X FAN-Modus
	Temperaturanzeige
	Anzeige des TIMER-Modus
	Uhr
	Anzeige des SLEEP-Modus
	Beleuchtungsanzeige
	Funktionsanzeige der vertikalen Luftverteilung
	Funktionsanzeige der horizontalen Luftverteilung
	Sperranzeige

## 5 Funktion

### 4.3 Bedienelemente

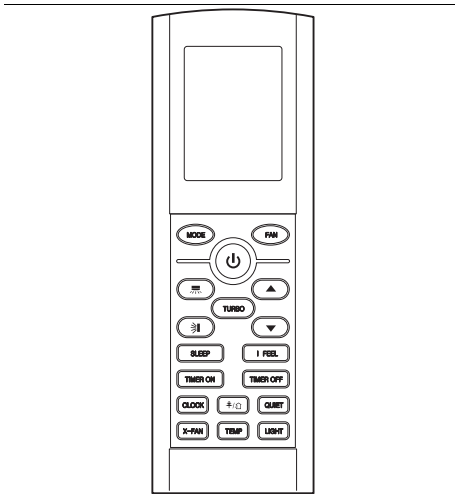

Symbol	Beschreibung
(MODE)	Auswahl der Betriebsart
(FAN)	Einschalten des FAN-Modus
(⏻)	Ein-/Aus-Taste
(⏮)	Einschalten der vertikalen Luftverteilung
(⏭)	Einschalten der Luftverteilung
(TURBO)	Einschalten des TURBO-Modus
(▲)	ausgewählten Einstellwert erhöhen
(▼)	ausgewählten Einstellwert verringern
(SLEEP)	Einschalten des SLEEP-Modus
(I FEEL)	Einschalten des I FEEL-Modus
(TIMER ON)	Einschalten des TIMER-Modus
(TIMER OFF)	Ausschalten des TIMER-Modus
(CLOCK)	Taste zum Einstellen der Uhrzeit
(⚡)	Einschalten der Ionisationsfunktion
(QUIET)	Einschalten des QUIET-Modus
(X-FAN)	Einschalten des X FAN-Modus
(TEMP)	Temperatur einstellen
(LIGHT)	Einschalten des LIGHT-Modus

## 5 Funktion

### 5.1 Batterien einsetzen

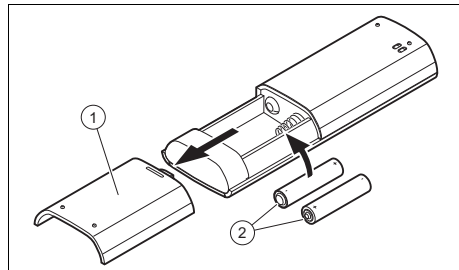

1. Nehmen Sie den Deckel (1) des Batterie-fachs ab.
2. Setzen Sie die Batterien (2) ein und achten Sie dabei auf die korrekte Polung.
3. Bringen Sie den Deckel des Batterie-fachs (1) wieder an.
  - ◁ Das Display wird eingeschaltet.
  - ◁ Nehmen Sie bei längerer Abwesenheit die Batterien aus der Fernbedienung.

### 5.2 An/aus

1. Drücken Sie ⏻, um die Fernbedienung und die Inneneinheit einzuschalten.
2. Drücken Sie ⏻, um das Produkt auszuschalten.

### 5.3 Betriebsart

1. Halten Sie die Fernbedienung unmittelbar in Richtung Inneneinheit.
  - ◁ Die Entfernung zwischen Fernbedienung und Inneneinheit muss geringer als die maximale Entfernung sein.
    - < 7,0 m
  - ◁ Wenn sich in den Räumen Leuchtstofflampen mit elektronischem Vorschaltgerät oder Schnurlostelefone befinden, muss die maximale Entfernung verringert werden.
  - ◁ Vermeiden Sie Hindernisse zwischen Fernbedienung und Inneneinheit.

- Drücken Sie **(MODE)**, um die Betriebsart durchzuschalten und auszuwählen. Die Betriebsart wird in folgender Reihenfolge im Display angezeigt:
  - ◁ Automatikbetrieb △
  - ◁ Kühlbetrieb: ✱
  - ◁ Heizbetrieb: ✱
  - ◁ Lüftungsbetrieb: ⌘
  - ◁ Entfeuchtungsbetrieb: ⚡



### Hinweis

Wenn das Gerät längere Zeit bei hoher Luftfeuchtigkeit im Kühlbetrieb läuft, kann aus dem Auslassgitter Wasser tropfen.

### 5.3.1 Displaybeleuchtung Inneneinheit ein-/ausschalten

- Drücken Sie **(LIGHT)** für weniger als 2 Sekunden, um die Displaybeleuchtung der Inneneinheit einzuschalten.
- Drücken Sie **(LIGHT)** für weniger als 2 Sekunden, um die Displaybeleuchtung der Inneneinheit auszuschalten.
- Um die Funktion zu deaktivieren, drücken Sie eine beliebige Taste auf der Fernbedienung.

### 5.3.2 Fernbedienung sperren

- ▶ Drücken Sie **(▲)** und **(▼)** länger als 2 Sekunden.
  - ◁ Im Display der Fernbedienung erscheint die Sperranzeige .

### 5.3.3 Fernbedienung entsperren

- ▶ Drücken Sie **(▲)** und **(▼)** länger als 2 Sekunden.
  - ◁ Im Display der Fernbedienung verschwindet die Sperranzeige .

### 5.4 Uhrzeit einstellen

- Drücken Sie **(CLOCK)**.
  - ◁ Die Anzeige der Uhrzeit blinkt im Display.
- Drücken Sie **(▲)** und **(▼)**, um die Uhrzeit einzustellen.
  - ◁ Mit **(▲)** und **(▼)** können Sie die Stunden und Minuten einstellen.
  - ◁ Wenn Sie **(▲)** oder **(▼)** gedrückt halten, dann wird der Wert schneller erhöht bzw. verringert.
- Drücken Sie **(CLOCK)**, um die Einstellung zu bestätigen.
  - ◁ Die Anzeige der Uhrzeit blinkt nicht mehr. Die Uhrzeit ist nun eingestellt.

### 5.5 Ventilatorbetrieb

Im Lüftungsbetrieb sind die Temperatureinstellung und der Modus **(SLEEP)** nicht verfügbar.

Die übrigen Betriebsarten ermöglichen, die Ventilatorzahl einzustellen.



- |   |                   |   |                   |
|---|-------------------|---|-------------------|
| 1 | Minimale Drehzahl | 3 | Mittlere Drehzahl |
| 2 | Niedrige Drehzahl | 4 | Hohe Drehzahl     |
|   |                   | 5 | Maximale Drehzahl |

### 5.5.1 Lüftungsbetrieb einstellen

- Schalten Sie das Produkt ein. (→ Seite 28)
- Drücken Sie **(MODE)**.
  - ◁ Im Display werden die unterschiedlichen Betriebsarten angezeigt.
- Wählen Sie den Lüftungsbetrieb **⌘**.
- Stellen Sie die Wunschtemperatur mit **(▲)** und **(▼)** ein.
  - ◁ Die Temperatur kann in Schritten von 1 °C erhöht und verringert werden.
- Drücken Sie **(FAN)**, um die Gebläsedrehzahl einzustellen.
  - ◁ Mit jedem Tastendruck auf **(FAN)** ändert sich die Gebläsedrehzahl.

## 5 Funktion

### 5.6 Automatikbetrieb

Im Automatikbetrieb  $\triangle$  wählt das Produkt automatisch je nach Raumtemperatur den Kühlbetrieb  $\ast$  oder den Heizbetrieb  $\star$ .

- Im Kühlbetrieb  $\ast$  beträgt die Wunschtemperatur 25 °C.
- Im Heizbetrieb  $\star$  beträgt die Wunschtemperatur 20 °C.

#### 5.6.1 Automatikbetrieb einstellen

1. Schalten Sie das Produkt ein.  
(→ Seite 28)
2. Drücken Sie **(MODE)**.  
◁ Im Display werden die unterschiedlichen Betriebsarten angezeigt.
3. Wählen Sie den Automatikbetrieb  $\triangle$ .  
◁ Die Inneneinheit regelt automatisch die Gebläsedrehzahl in Abhängigkeit von der Raumtemperatur.

### 5.7 Kühlung

Im Kühlbetrieb lässt die Inneneinheit lediglich die Kühlung des Raums zu.

Um eine optimale Kühlung zu erreichen, wird empfohlen, die Lamellen horizontal einzustellen.

#### 5.7.1 Kühlbetrieb einstellen

1. Schalten Sie das Produkt ein.  
(→ Seite 28)
2. Drücken Sie **(MODE)**.  
◁ Im Display werden die unterschiedlichen Betriebsarten angezeigt.
3. Wählen Sie den Kühlbetrieb  $\ast$ .
4. Stellen Sie die Wunschtemperatur mit **(▲)** und **(▼)** ein.  
◁ Die Temperatur kann in Schritten von 1 °C erhöht und verringert werden.
5. Stellen Sie die Ventilatorzahl ein.  
(→ Seite 29)

### 5.8 Entfeuchtungsbetrieb

Im Entfeuchtungsbetrieb verringert die Inneneinheit die Luftfeuchtigkeit.

#### 5.8.1 Entfeuchtungsbetrieb einstellen

1. Schalten Sie das Produkt ein.  
(→ Seite 28)
2. Drücken Sie **(MODE)**.  
◁ Im Display werden die unterschiedlichen Betriebsarten angezeigt.
3. Wählen Sie den Entfeuchtungsbetrieb  $\triangle$ .
4. Stellen Sie die Wunschtemperatur mit **(▲)** und **(▼)** ein.  
◁ Die Temperatur kann in Schritten von 1 °C erhöht und verringert werden.  
◁ Die Inneneinheit wählt die niedrigste Gebläsedrehzahl, um die Effizienz des Entfeuchtungsbetriebs zu optimieren.  
◁ Die Gebläsedrehzahl der Inneneinheit ist standardmäßig auf die niedrigste Stufe eingestellt und kann im Entfeuchtungsbetrieb nicht geändert werden.

### 5.9 Heizbetrieb

Im Heizbetrieb beschränkt sich die Inneneinheit auf das Heizen des Raums.

#### 5.9.1 Heizbetrieb einstellen

1. Schalten Sie das Produkt ein.  
(→ Seite 28)
2. Drücken Sie **(MODE)**.  
◁ Im Display werden die unterschiedlichen Betriebsarten angezeigt.
3. Wählen Sie den Heizbetrieb  $\star$ .
4. Stellen Sie die Wunschtemperatur mit **(▲)** und **(▼)** ein.  
◁ Die Temperatur kann in Schritten von 1 °C erhöht und verringert werden.
5. Stellen Sie die Ventilatorzahl ein.



## 5.10 Luftverteilung einstellen

Mit dieser Funktion können die horizontale und die vertikale Luftverteilung der Inneneinheit unabhängig voneinander eingestellt werden.

### 5.10.1 Stellen Sie die den Luftauslasswinkel vertikal ein

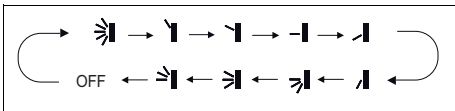

1. Drücken Sie .
  - ◁ Im Display der Fernbedienung erscheint die Funktionsanzeige für die vertikale Luftverteilung.
2. Drücken Sie erneut , um die gewünschte Richtung auszuwählen. Mit jedem Drücken von ändert sich die Richtung des vertikalen Luftauslasswinkels.



#### Hinweis

Wenn das Produkt eingeschaltet ist und auf der Fernbedienung die Funktionsanzeige für die vertikale Luftverteilung zu sehen ist, dann bewegt sich der Luftauslasswinkel gemäß der Standardeinstellung. Wenn sich das Produkt im Kühlmodus befindet, richtet sich der Luftauslasswinkel nach oben aus. Wenn sich das Produkt im Heizmodus befindet, richtet sich der Luftauslasswinkel nach unten aus.

### 5.10.2 Stellen Sie die den Luftauslasswinkel horizontal ein

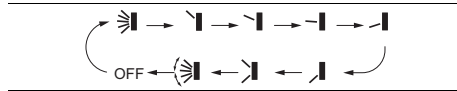

1. Drücken Sie .
  - ◁ Im Display der Fernbedienung erscheint die Funktionsanzeige für die horizontale Luftverteilung.
2. Drücken Sie erneut , um die gewünschte Richtung auszuwählen. Mit jedem Drücken von ändert sich die Richtung des Luftauslasswinkels.



#### Hinweis

Wenn das Produkt eingeschaltet ist und auf der Fernbedienung die Funktionsanzeige für die horizontale Luftverteilung nicht zu sehen ist, dann bewegt sich die Klappe der horizontalen Luftverteilung nicht, sondern behält die zuvor gewählte Richtung bei.

## 5.11 Modus Sleep

Mit der Sleep-Funktion kann die Raumtemperatur während der Schlafzeiten angepasst werden. Durch diese Funktion wird der Komfort erhöht und der Stromverbrauch mit 3 verschiedenen Einstellungen optimiert. Wenn die Sleep-Funktion eingestellt ist, passt das System die Temperatur automatisch an.

### 5.11.1 Modus Sleep

Wenn im Kühl- oder Entfeuchtungsbetrieb der Modus Sleep eine Stunde lang aktiviert ist, dann steigt die Temperatur um 1 °C; nach 2 Betriebsstunden steigt sie um 2 °C und wird auf dieser Temperatur gehalten.

Wenn im Heizbetrieb der Modus Sleep eine Stunde lang aktiviert ist, dann sinkt

## 5 Funktion

die Temperatur um 1 °C; nach 2 Betriebsstunden sinkt sie um 2 °C und wird auf dieser Temperatur gehalten.

### 5.11.2 Modus Sleep

#### 5.11.2.1 Kühl- oder Entfeuchtungsbetrieb

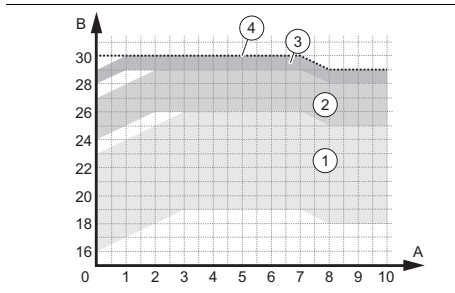

- |   |   |
|---|---|
| 1 Betriebsbereiche – Temperatur zwischen 16 und 23 °C eingestellt | 3 Betriebsbereiche – Temperatur zwischen 28 und 29 °C eingestellt |
| 2 Betriebsbereiche – Temperatur zwischen 24 und 27 °C eingestellt | 4 Betriebsbereiche – Temperatur auf 30 °C eingestellt             |

#### 5.11.2.2 Heizbetrieb

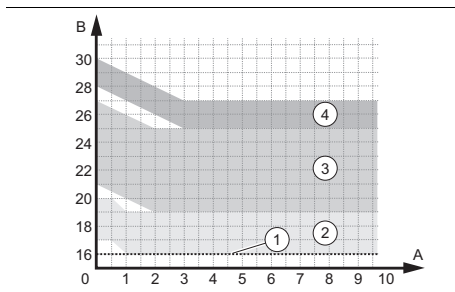





- |   |   |
|---|---|
| 1 Betriebsbereiche – Temperatur auf 16 °C eingestellt             | 3 Betriebsbereiche – Temperatur zwischen 21 und 27 °C eingestellt |
| 2 Betriebsbereiche – Temperatur zwischen 17 und 20 °C eingestellt | 4 Betriebsbereiche – Temperatur zwischen 28 und 30 °C eingestellt |

### 5.11.3 Modus Sleep

Wenn der Modus Sleep  aktiviert ist, können Sie die Temperatur stundenweise einstellen.

#### 5.11.4 Sleep-Funktion einstellen

- Drücken Sie **(MODE)**.
  - Im Display werden die unterschiedlichen Betriebsarten angezeigt.
- Wählen Sie den Kühlmodus  oder den Heizmodus .
- Wählen Sie den Modus **(SLEEP)**.
  - Auf dem Display der Fernbedienung erscheint die Anzeige der Funktion des Modus Sleep , wenn Sie einmal drücken, der Modus Sleep , wenn Sie zweimal drücken, oder der Modus Sleep , wenn Sie dreimal drücken.

**Bedingungen:** Modus Sleep 3

- Drücken Sie **(TURBO)** für mehr als 3 Sekunden.
- Stellen Sie die gewünschte Temperatur für die erste Betriebsstunde ein.
- Drücken Sie **(TURBO)**, um die Einstellungen zu bestätigen.
- Wiederholen Sie den Vorgang, um die 8 Betriebsstunden einzustellen.

## 5.12 TIMER-Funktion

Mit der TIMER-Funktion können die Betriebszeiten des Produkts eingestellt werden. Durch diese Funktion kann der Stromverbrauch optimiert werden.

### 5.12.1 TIMER ON-Funktion einstellen

- Vergewissern Sie sich, dass die Inneneinheit ausgeschaltet ist.
- Vergewissern Sie sich, dass die Uhrzeit des Produkts richtig eingestellt ist.
  - Vor der Konfigurierung der Funktion muss unbedingt die Uhrzeit eingestellt werden. (→ Seite 29)
- Drücken Sie **(TIMER ON)**.

- ◁ Die Anzeige (TIMER ON) blinkt.
- 4. Programmieren Sie die gewünschte Startzeit mit (▲) und (▼).
- 5. Drücken Sie (TIMER ON), um die Startzeit zu bestätigen.
- 6. Drücken Sie (TIMER ON), um die Funktion zu deaktivieren.

## 5.12.2 TIMER OFF-Funktion einstellen

1. Stellen Sie sicher, dass die Inneneinheit in Betrieb ist.
2. Stellen Sie sicher, dass die Uhrzeit des Produkts richtig eingestellt ist.
  - ◁ Die Uhrzeit muss unbedingt eingestellt sein, bevor Sie die Funktion konfigurieren. (→ Seite 29)
3. Drücken Sie (TIMER OFF).
  - ◁ Die Anzeige (TIMER OFF) blinkt.
4. Programmieren Sie die gewünschte Abschaltzeit mit den Tasten (▲) und (▼).
5. Drücken Sie (TIMER OFF), um die Stoppzeit zu bestätigen.
6. Drücken Sie (TIMER OFF), um die Funktion zu deaktivieren.

## 5.13 turbo-Funktion

Die Funktion (TURBO) ist im Kühl- und im Heizbetrieb verfügbar. Die Funktion ermöglicht, die Heiz- oder die Kühlleistung bei Bedarf zu erhöhen.

### 5.13.1 Turbofunktion aktivieren

1. Drücken Sie (TURBO) weniger als 2 Sekunden, um die Funktion zu aktivieren.
2. Drücken Sie (TURBO) weniger als 2 Sekunden, um die Funktion zu deaktivieren.

## 5.14 X-Fan-Funktion

Die Funktion (X-FAN) ermöglicht es, die Inneneinheit zu trocknen, nachdem sie im Kühl- oder Entfeuchtungsbetrieb gelaufen ist. Diese Funktion ermöglicht es, Korrosion an den Komponenten der Inneneinheit und übermäßige Vermehrung von Bakterien zu vermeiden.

Die Funktion wird durch Betätigung der Taste (X-FAN) ausgelöst, wenn sich das Produkt im Kühl- oder Entfeuchtungsbetrieb befindet. Im Display der Fernbedienung erscheint die Anzeige des X-Fan-Modus ☼. Die Inneneinheit läuft 2 Minuten lang. Nach Ablauf dieser Zeitspanne schaltet sich die Inneneinheit aus.

## 5.15 Temperaturfunktion

Die Temperaturfunktion zeigt die programmierte Temperatur und die Raumtemperatur im Display der Inneneinheit an.

Drücken Sie die Taste (TEMP) auf der Fernbedienung, um die Temperaturen anzuzeigen.

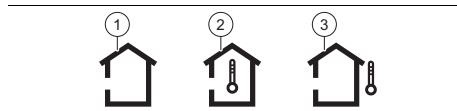

- |   |                     |   |  |
|---|---------------------|---|--|
| 1 | Wunschtemperatur    | 3 | Aussentemperatur                           |
| 2 | Umgebungstemperatur |   | Funktion bei diesem Modell nicht verfügbar |

## 5.16 I Feel-Funktion

Die (I FEEL)-Funktion nutzt den Temperatursensor der Fernbedienung als Referenz zum Ein- oder Ausschalten der Inneneinheit. Die Temperatur des Raums ist präziser und der Luftstrom wird besser geführt, für mehr Komfort.

Die Fernbedienung muss in Richtung der Inneneinheit gehalten werden, damit die Fernbedienung das von der Inneneinheit gesendete Signal korrekt empfängt.

## 5 Funktion



### 5.16.1 | Feel-Funktion aktivieren/deaktivieren

1. Drücken Sie **FEEL**.
  - ◁ Im Display der Fernbedienung erscheint die Anzeige .
2. Wiederholen Sie den Vorgang, um die Funktion zu deaktivieren.

### 5.17 Quiet-Funktion

Die **QUIET**-Funktion ermöglicht es, die Geräuschemissionen der Inneneinheit zu reduzieren.

#### 5.17.1 Quiet aktivieren/deaktivieren

1. Drücken Sie **QUIET**.
  - ◁ Auf dem Display der Fernbedienung erscheint die Anzeige . Der Automatikmodus der Funktion Quiet ist aktiviert, die Ventilatorgeschwindigkeit wechselt von der niedrig-mittleren Stufe zur höchsten Stufe.
2. Drücken Sie erneut **QUIET**, um den zweiten Modus Quiet zu aktivieren.
  - ◁ Auf dem Display der Fernbedienung erscheint die Anzeige , die Ventilatorgeschwindigkeit bleibt auf der niedrigsten Stufe.

### 5.18 Sparfunktion



Die Sparfunktion ermöglicht es, die Temperatur im Heizbetrieb automatisch auf 8 °C und im Kühlbetrieb auf 27 °C zu regeln.

#### 5.18.1 Sparfunktion aktivieren/deaktivieren

1. Wählen Sie den Heizbetrieb oder den Kühlbetrieb.
2. Halten Sie gleichzeitig **TEMP** und **CLOCK** gedrückt, um die Funktion zu aktivieren.
  - ◁ Im Heizmodus erscheint das Symbol  auf dem Bildschirm.
  - ◁ Im Kühlbetrieb erscheint SE im Display.

3. Wiederholen Sie den Vorgang, um die Funktion zu deaktivieren.





### 5.19 Ionisationsfunktion

Durch die Ionisationsfunktion wird die Raumluft gereinigt. Wenn das Symbol  im Display der Fernbedienung angezeigt wird, ist die Funktion aktiviert. Drücken Sie , um die Funktion zu aktivieren bzw. zu deaktivieren.

### 5.20 Kindersicherungsfunktion

Die Kindersicherungsfunktion  ermöglicht, die Fernbedienung zu sperren.

#### 5.20.1 Kindersicherungsfunktion aktivieren/deaktivieren

1. Drücken Sie gleichzeitig  und .
  - ◁ Im Display der Fernbedienung erscheint die Anzeige . Die Kindersicherung ist aktiviert.
2. Drücken Sie  und , um die Funktion zu deaktivieren.

### 5.21 Aktivieren / Deaktivieren der Konnektivitätsfunktion

- Drücken Sie **MODE** und **TURBO**, um die Konnektivitätsfunktion zu aktivieren bzw. zu deaktivieren.



#### Hinweis

Diese Funktion kann nur mit dem entsprechende Zubehör verwendet werden, um die Konnektivität zu aktivieren.

### 5.22 Betrieb mit mehreren Inneneinheiten

Wenn Ihre Klimaanlage aus mehreren Inneneinheiten besteht, dann erfolgt die Temperatureinstellung für die einzelnen Räume unabhängig voneinander.

Achten Sie darauf, dass alle Inneneinheiten entweder auf Kühlbetrieb oder auf Heizbetrieb gestellt sind, damit die Anlage ordnungsgemäß funktioniert.

## 6 Pflege und Wartung

### 6.1 Wartung

Voraussetzung für dauernde Betriebssicherheit, Zuverlässigkeit und hohe Lebensdauer ist eine jährliche Inspektion/Wartung des Produkts durch einen zugelassenen Fachhandwerker.

### 6.2 Produkt pflegen

- ▶ Reinigen Sie die Verkleidung mit einem feuchten Tuch und etwas lösungsmittelfreier Seife.
- ▶ Verwenden Sie keine Sprays, keine Scheuermittel, Spülmittel, lösungsmittel- oder chlorhaltigen Reinigungsmittel.

### 6.3 Inneneinheit reinigen

1. Wischen Sie die Verkleidung der Inneneinheit mit einem weichen, trockenen Tuch ab.
2. Reinigen Sie die Verkleidung bei hartnäckigen Verunreinigungen mit Wasser und einem neutralen Reinigungsmittel.
  - Benutzen Sie im Inneren der Inneneinheit keine Reinigungsmittel.

### 6.4 Außeneinheit reinigen

1. Wischen Sie die Verkleidung der Außeneinheit mit einem trockenen Tuch ab.
2. Entfernen Sie ggf. Schmutz von der Oberfläche des Lufteinlasses.
3. Wenn sich die Außeneinheit in staubiger Umgebung befindet, dann reinigen Sie die Lamellen des Wärmetauschers regelmäßig mit einer weichen Bürste.

### 6.5 Fernbediengerät reinigen

- ▶ Benutzen Sie zum Reinigen Sie der Fernbedienung nur ein trockenes Tuch.

### 6.6 Luftfilter reinigen



#### **Vorsicht!**

#### **Risiko von Funktionsstörungen oder Fehlfunktionen!**

Einrichtungen gegen Rauch und Gerüche im Filter oder verbrauchte Luft im Innern können den Wärmetauscher verschmutzen oder gar beschädigen.

- ▶ Montieren Sie diese Einrichtungen bei Bedarf am Luftauslass der Inneneinheit.
- ▶ Sorgen Sie dafür, dass diese Einrichtungen nur dann aktiv sind, wenn der Lüfter eingeschaltet ist.

- 
1. Reinigen Sie die Luftfilter mindestens alle 3 Monate.

## 7 Außerbetriebnahme

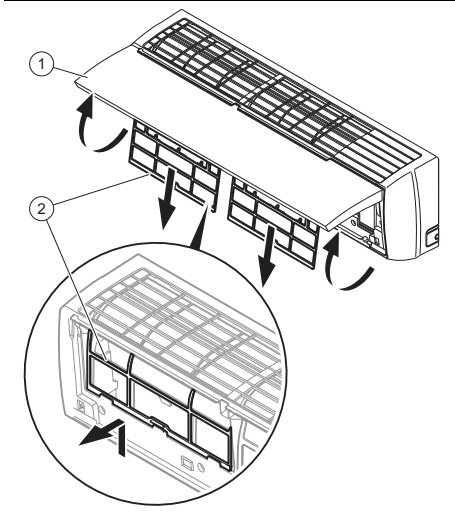

2. Öffnen Sie die Frontklappe der Inneneinheit **(1)**, indem Sie sie nach oben ziehen.
3. Ziehen Sie die Filter **(2)** nach unten heraus.
4. Reinigen Sie den Luftfilter mit einem Staubsauger oder mit warmem Wasser (max. 45 °C) und einem neutralen Reinigungsmittel.
5. Stellen Sie sicher, dass die Filter vollständig trocken sind, bevor Sie sie wieder in die Inneneinheit einsetzen.
6. Setzen Sie den Filter ein, indem Sie ihn bis zum Anschlag schieben, so dass er vollständig einrastet.
  - ◁ Wenn immer noch Gerüche auftreten, dann müssen Sie die Filter austauschen.

## 6.7 Notbetrieb verwenden

Bedingungen: Defekte Fernbedienung

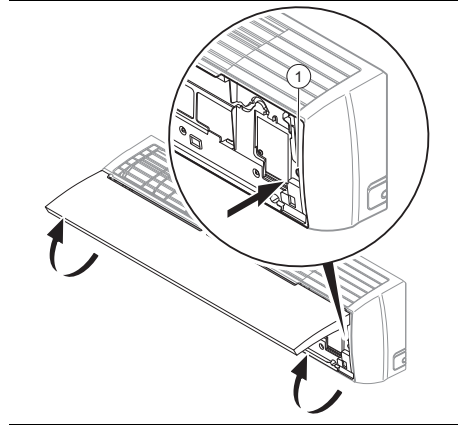

- ▶ Öffnen Sie die Frontklappe der Inneneinheit, indem Sie sie nach oben ziehen.
- ▶ Drücken Sie die Taste zum Einschalten des Notbetriebs **(1)**.
  - ◁ Es ertönt ein Piepton, um anzuzeigen, dass der Notbetrieb aktiviert ist.
  - ◁ Das Klimagerät läuft im Automatikbetrieb △.
- ▶ Schalten Sie die Inneneinheit aus; drücken Sie dazu erneut die Taste für den Notbetrieb **(1)**.

## 7 Außerbetriebnahme

### 7.1 Produkt vorübergehend außer Betrieb nehmen

- ▶ Drücken Sie die Ein-/Austaste.
  - ◁ Das Display erlischt.

### 7.2 Produkt endgültig außer Betrieb nehmen

- ▶ Beauftragen Sie einen Installateur damit, das Produkt endgültig außer Betrieb zu nehmen. Bitte wenden Sie sich an einen autorisierten Fachhandwerker.

#### 7.2.1 Kältemittel entsorgen lassen

Das Produkt enthält das Kältemittel R32, das nicht in die Atmosphäre gelangen darf.

- ▶ Lassen Sie das Kältemittel nur durch einen qualifizierten Installateur entsorgen.

## 8 Recycling und Entsorgung

- ▶ Überlassen Sie die Entsorgung der Verpackung dem Fachhandwerker, der das Produkt installiert hat.



Wenn das Produkt mit diesem Zeichen gekennzeichnet ist:

- ▶ Entsorgen Sie das Produkt in diesem Fall nicht über den Hausmüll.
- ▶ Geben Sie stattdessen das Produkt an einer Sammelstelle für Elektro- oder Elektronik-Altgeräte ab.



Wenn das Produkt Batterien enthält, die mit diesem Zeichen gekennzeichnet sind, dann können die Batterien gesundheits- und umweltschädliche Substanzen enthalten.

- ▶ Entsorgen Sie die Batterien in diesem Fall an einer Sammelstelle für Batterien.

**Gültigkeit:** Kroatien

Obavijest u svezi Zakona o održivom gospodarenju otpadom i Pravilnika o gospodarenju otpadnom električnom i električnom opremom nalazi se na internetskoj stranici društva Vaillant- [www.vaillant.hr](http://www.vaillant.hr).

## 9 Garantie und Kundendienst

### 9.1 Garantie

Informationen zur Herstellergarantie erfragen Sie unter der auf der Rückseite angegebenen Kontaktadresse.

### 9.2 Kundendienst

Die Kontaktdaten unseres Kundendiensts finden Sie auf der Rückseite oder auf unserer Website.

# Anhang

## Anhang

### A Störungsbehebung

Problem	Mögliche Ursachen	Behebung
Display der Fernbedienung schaltet sich nicht ein	Prüfen Sie, ob die Batterien korrekt eingelegt sind.	Achten Sie auf die korrekte Polung.
	Batterien sind entladen	Wechseln Sie die Batterien. Wechseln Sie immer beide Batterien zugleich.
System startet nicht sofort	Das System startet nach einer Abschaltung nicht sofort neu.	Zum Schutz bleibt die Anlage für mindestens 3 Min. nach jedem Stopp ausgeschaltet. Schalten Sie sie nach dieser Zeit wieder ein.
	Der Schutzkreis wird ausgelöst, um das Produkt zu schützen, wenn der Stecker aus der Steckdose gezogen und dann direkt wieder eingesteckt wird.	
System funktioniert überhaupt nicht (Gebläse schaltet sich nicht ein)	Netzanschlusskabel ist nicht angeschlossen	Stecken Sie den Stecker in die Steckdose und schalten Sie die Inneneinheit ein.
	Strom ist ausgefallen	Stellen Sie die Stromzufuhr der Anlage wieder her.
	Sicherung ist defekt	Benachrichtigen Sie einen Fachhandwerker.
Unzureichende Kühlung oder Heizung	Türen und/oder Fenster geöffnet	Schließen Sie die Türen und/oder Fenster.
	Wärmequelle befindet sich im Raum (viele Personen im Raum)	Entfernen Sie wenn möglich die Wärmequelle.
	Thermostat ist im Kühlbetrieb auf eine zu hohe Temperatur eingestellt	Stellen Sie die Temperatur optimal ein.
	Thermostat ist im Heizbetrieb auf eine zu niedrige Temperatur eingestellt	Stellen Sie die Temperatur optimal ein.
	Luftfilter ist verschmutzt oder verstopft	Reinigen Sie die Luftfilter.
	Hindernis vor dem Luftein- oder -auslass	Entfernen Sie das Hindernis, um für eine ausreichende Luftzirkulation zu sorgen.
	Raumtemperatur erreichte nicht das festgelegte Niveau	Warten Sie einen Moment.
Direkte Sonneneinstrahlung durch das Fenster, während das Produkt im Kühlbetrieb läuft	Schützen Sie die Inneneinheit vor Sonneneinstrahlung (Bsp.: Gardine anbringen, Rollläden schließen ...).	
Geräusentwicklung	Während des Betriebs oder bei abgeschalteter Einheit ist möglicherweise ein Rascheln zu hören. In den ersten 2 - 3 Minuten ist das Geräusch am lautesten.	Ursache für dieses Rascheln ist das Fließen von Kältemittel in der Einheit. Das Geräusch deutet nicht auf eine Fehlfunktion hin.



<b>Problem</b>	<b>Mögliche Ursachen</b>	<b>Behebung</b>
Geräusentwicklung	Während des Betriebs des Systems ist ein Knacken zu hören	Ursache für dieses Geräusch sind Temperaturänderungen und damit verbunden das Ausdehnen oder Zusammenziehen des Behälters. Das Geräusch deutet nicht auf eine Fehlfunktion hin.
	Ein lautes Luftgeräusch während des Betriebs des Systems kann durch die Verunreinigung der Luftfilter verursacht werden	Reinigen Sie die Luftfilter gründlich.
Geruchsbildung	System lässt Gerüche in der Raumluft zirkulieren (Zigaretten- oder Möbelgeruch)	Keine Korrekturmaßnahme
Nebel- oder Dampfbildung	Im Heizmodus oder bei niedrigen Temperaturen kann die Außeneinheit Dampf während des Abtauprozesses erzeugen.	Keine Korrekturmaßnahme
Der Bildschirm der Inneneinheit zeigt E07 .	Die einzelnen Inneneinheiten der Klimaanlage sind nicht in derselben Betriebsart konfiguriert.	Stellen Sie alle Inneneinheiten entweder auf Kühlbetrieb oder auf Heizbetrieb.

# Stichwortverzeichnis

## Stichwortverzeichnis

### A

An/aus .....	28
Ausschalten .....	36
Außeneinheit reinigen .....	35
Außerbetriebnahme, vorübergehend .....	36
Automatikbetrieb einstellen .....	30

### B

Batterie .....	37
Bedienelemente .....	27–28
Bestimmungsgemäße Verwendung .....	20
Betrieb mit mehreren Inneneinheiten .....	34

### C

CE-Kennzeichnung .....	26
------------------------	----

### D

Display .....	27–28
Displaybeleuchtung der Inneneinheit ein-/ausschalten .....	29

### E

endgültig außer Betrieb nehmen .....	37
Entfeuchtung .....	25
Entfeuchtungsbetrieb einstellen .....	30
Entsorgung .....	37

### F

Fernbediengerät reinigen .....	35
Fernbedienung entsperren .....	29
Fernbedienung sperren .....	29
Feuer .....	23
Funktionsweise .....	28

### H

Hauptfunktion .....	24
Heizbetrieb einstellen .....	30
Heizung .....	25

### I

I Feel-Funktion .....	34
Inneneinheit reinigen .....	35

### K

Kältemittel .....	23
Kindersicherung .....	34
Kühlbetrieb einstellen .....	30
Kühlung .....	25

### L

Luftfilter reinigen .....	35
Lüftung .....	25
Lüftungsbetrieb einstellen .....	29

Luftverteilung einstellen .....	31
---------------------------------	----

### M

Modus Sleep .....	31
-------------------	----

### P

Produkt, ausschalten .....	36
----------------------------	----

### R

Recycling .....	37
Reparatur .....	22

### S

Sparfunktion .....	34
--------------------	----

### T

TIMER-Funktion .....	32
----------------------	----

### U

Uhrzeit einstellen .....	29
Unterlagen .....	24

### W

Wählen Sie eine Betriebsart .....	28
Wartung .....	22
Wifi-Funktion .....	34

## Instrucciones de funcionamiento

### 1 Seguridad

#### 1.1 Advertencias relativas a la operación

##### Clasificación de las advertencias relativas a la manipulación

Las advertencias relativas a la manipulación se clasifican con signos de advertencia e indicaciones de aviso de acuerdo con la gravedad de los posibles peligros:

##### Signos de advertencia e indicaciones de aviso



##### **Peligro**

Peligro de muerte inminente o peligro de lesiones graves



##### **Peligro**

Peligro de muerte por electrocución



##### **Advertencia**

peligro de lesiones leves



##### **Atención**

Riesgo de daños materiales o daños al medio ambiente

#### 1.2 Utilización adecuada

Su uso incorrecto o utilización inadecuada puede dar lugar a situaciones de peligro mortal o de lesiones para el usuario o para terceros, así como provocar daños en el producto u otros bienes materiales.

El producto está diseñado para la climatización de estancias de viviendas y oficinas.

La utilización adecuada implica:

- Tenga en cuenta las instrucciones de funcionamiento adjuntas del producto y de todos los demás componentes de la instalación.
- Cumplir todas las condiciones de inspección y mantenimiento recogidas en las instrucciones.

Este producto puede ser utilizado por niños a partir de 8 años, así como por personas con capacidades físicas, sensoriales o mentales disminuidas o con falta de experiencia y conocimientos, si son vigilados o han sido instruidos respecto al uso seguro del aparato y comprenden los peligros derivados del mismo. No deje que los niños jueguen con el producto. No permita que los niños efectúen la limpieza y el mantenimiento sin vigilancia.

# 1 Seguridad

Una utilización que no se corresponda con o que vaya más allá de lo descrito en las presentes instrucciones se considera inadecuada. También se considera inadecuada cualquier utilización directamente comercial o industrial. Cualquier utilización para la conservación de alimentos, plantas o cualquier alimento perecedero también se considera inadecuada.

## ¡Atención!

Se prohíbe todo uso abusivo del producto.

## 1.3 Indicaciones generales de seguridad

### 1.3.1 Peligro de muerte por modificaciones en el aparato o en el entorno del mismo

- ▶ No retire, puentee ni bloquee ningún dispositivo de seguridad.
- ▶ No manipule los dispositivos de seguridad.
- ▶ No rompa ni retire ningún precinto de las piezas.
- ▶ No efectúe modificación alguna:
  - en el producto
  - en los conductos de agua y corriente eléctrica
  - en la válvula de seguridad

- en las tuberías de desagüe
- en las entradas de aire y las salidas de aire
- en las tuberías de suministro de aire y evacuación de aire
- en elementos estructurales que puedan afectar a la seguridad del aparato

### 1.3.2 Peligro por un uso incorrecto

El uso incorrecto puede poner en peligro tanto a usted como a otras personas y ocasionar daños materiales.

- ▶ Lea atentamente las presentes instrucciones y toda la documentación adicional, especialmente el capítulo "Seguridad" y las notas de advertencia.
- ▶ Realice solo aquellas operaciones a las que se refieren las presentes instrucciones de funcionamiento.

### 1.3.3 Peligro de lesiones y riesgo de daños materiales por la realización incorrecta de los trabajos de mantenimiento y reparación o por su omisión

- ▶ Nunca intente realizar usted mismo trabajos de manteni-



miento o de reparación en el aparato.

- ▶ Encargue a un profesional autorizado que repare las averías y los daños de inmediato.
- ▶ Respetar los intervalos de mantenimiento especificados.

### **1.3.4 Peligro de muerte por electrocución**

- ▶ No utilice el producto con las manos mojadas o húmedas.

### **1.3.5 Peligro de lesiones debido al refrigerante**

El refrigerante que sale puede provocar lesiones oculares graves y la falta de oxígeno en el lugar de instalación.

- ▶ No dañe ningún componente del aparato que contenga refrigerante.
- ▶ Procure no dañar los cables del aparato de climatización con objetos puntiagudos, no aplastarlos ni torcerlos.
- ▶ En caso de fuga de refrigerante, informe a un profesional autorizado para que elimine la fuga.
- ▶ En caso de que el refrigerante entre en contacto con sus ojos, busque de inmediato a un médico.
- ▶ Cuando utilice refrigerante, utilice guantes de protección.

### **1.3.6 Peligro de lesiones debido al ventilador**

La elevada velocidad del ventilador puede provocar lesiones.

- ▶ No meta nunca sus dedos u otros objetos en las entradas y salidas de aire o entre las láminas cuando el producto está en funcionamiento.

### **1.3.7 Peligro de incendio a causa de llamas abiertas o gases inflamables**

- ▶ No coloque ninguna fuente de calor con llama abierta en la corriente de aire del aparato.
- ▶ No utilice ningún aerosol ni ningún otro gas inflamable cerca del aparato de climatización.

### **1.3.8 Peligro de muerte por fuego**

El producto utiliza un refrigerante de baja inflamabilidad (grupo de seguridad A2).

- ▶ Evite las llamas abiertas en las proximidades del producto.
- ▶ No utilice ninguna sustancia inflamable, especialmente aerosoles u otros gases inflamables, cerca del producto.





## 1 Seguridad

### 1.3.9 Peligro para la salud debido a la corriente de aire directa

- ▶ No oriente la corriente de aire directamente hacia personas, en especial, a niños o personas con discapacidad o personas mayores.

### 1.3.10 Riesgo de daños medioambientales por refrigerante

El producto contiene un refrigerante que no debe verterse a la atmósfera.

- ▶ Asegúrese de que, al trabajar con refrigerantes, un profesional autorizado realice el mantenimiento del producto y efectúe el reciclaje o la eliminación tras la puesta fuera de servicio.

### 1.3.11 Riesgo de averías o funcionamiento erróneo

- ▶ No coloque ningún objeto sobre o cerca de la unidad exterior.



## Observaciones sobre la documentación 2

### 2 Observaciones sobre la documentación

#### 2.1 Consulta de la documentación adicional

- ▶ Es imprescindible tener en cuenta todas las instrucciones de funcionamiento suministradas junto con los componentes de la instalación.

#### 2.2 Conservación de la documentación

- ▶ Conservar estas instrucciones y toda la demás documentación de validez paralela para su uso posterior.

#### 2.3 Validez de las instrucciones

Estas instrucciones son válidas únicamente para los siguientes productos:

#### Aparato - Referencia del artículo

Unidad interior VAI5-020WNI	0010022691
Set VAI5-025WN	0010022723
Unidad interior VAI5-025WNI	0010022692
Unidad exterior VAI5-025WNO	0010022645
Set VAI5-035WN	0010022724
Unidad interior VAI5-035WNI	0010022693
Unidad exterior VAI5-035WNO	0010022646
Set VAI5-050WN	0010022725
Unidad interior VAI5-050WNI	0010022694
Unidad exterior VAI5-050WNO	0010022647
Set VAI5-065WN	0010022726
Unidad interior VAI5-065WNI	0010022695
Unidad exterior VAI5-065WNO	0010022648

### 3 Descripción del aparato

#### 3.1 Estructura del producto

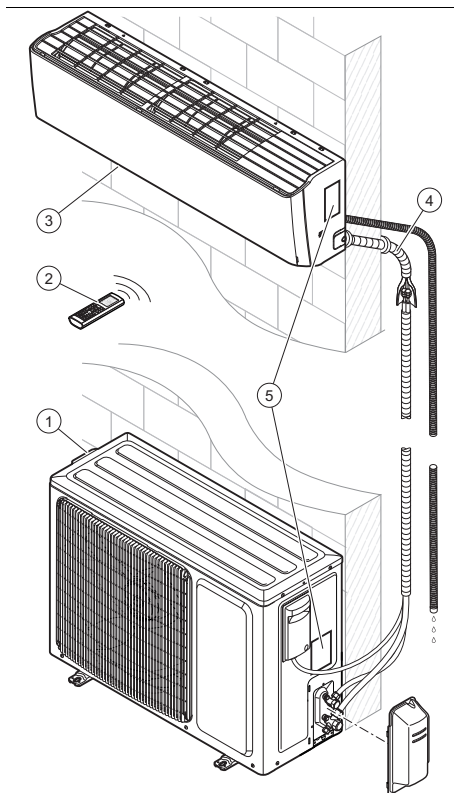

- |   |                   |   |   |
|---|-------------------|---|---|
| 1 | Unidad exterior   | 4 | Conductos de unión entre la unidad interior y la exterior |
| 2 | Mando a distancia | 5 | Placa de características                                  |
| 3 | Unidad interior   |   |   |

#### 3.2 Función principal

El mando a distancia controla la instalación de calefacción, la refrigeración y la ventilación.

El mando a distancia cuenta con una función de temporización (programador) para la conexión y desconexión de la unidad interior.

## 3 Descripción del aparato

### 3.3 Calefacción

La sonda de temperatura de ambiente mide la temperatura ambiente. Si la temperatura ambiente es inferior a la temperatura deseada, el regulador activa la calefacción.

En el modo calefacción, la unidad interior aumenta la temperatura de la estancia en la que está instalada.

### 3.4 Refrigeración

La sonda de temperatura de ambiente mide la temperatura ambiente. Si la temperatura ambiente supera la temperatura deseada, el regulador activa la refrigeración.

En el modo refrigeración, la unidad interior reduce la temperatura de la estancia en la que está instalada.

### 3.5 Ventilación

Con ayuda del mando a distancia, se puede activar la ventilación para permitir que circule el aire, pero sin modificar la temperatura del aire de la estancia en la que está instalado el producto.

En el modo ventilación no se puede ajustar la temperatura.

### 3.6 Deshumidificación

En el modo deshumidificación, la unidad interior reduce la humedad ambiental de la estancia en la que está instalada.



En el modo deshumidificación no se puede ajustar la velocidad del ventilador.

El ventilador funciona con el número de revoluciones mínimo.

### 3.7 Descripción de las placas de características

#### 3.7.1 Descripción de la placa de características de la unidad interior

En la placa de características se especifican los siguientes datos:

Abreviatura/símbolo	Descripción
	Leer las instrucciones
VAI...	Nomenclatura del producto
Air Conditioning - Outdoor unit	Descripción del aparato
COOLING - Rated capacity kW	Contenido nominal en el modo refrigeración
HEATING - Rated capacity kW	Contenido nominal en el modo calefacción
Max operating current A	Consumo máximo
IP	Tipo de protección (polvo, salpicaduras de agua)
220-240 V ~ / 50 Hz / mono-fásico	Conexión eléctrica - Tensión - Frecuencia - Fase
Operating pressure Hi P MPa	Sobrepresión de servicio admisible lado alta presión
Operating pressure Lo P MPa	Sobrepresión de servicio admisible lado baja presión
NET WEIGHT kg	Peso neto
	El producto contiene un fluido inflamable (grupo de seguridad A2).



## Descripción del aparato 3

### 3.7.2 Descripción de la placa de características de la unidad exterior

En la placa de características se especifican los siguientes datos:

Abreviatura/símbolo	Descripción
VAI...	Nomenclatura del producto
Air Conditioning - Outdoor unit	Descripción del aparato
COOLING - Rated capacity kW	Contenido nominal en el modo refrigeración
COOLING - Power Input W	Potencia de entrada en el modo refrigeración
EER	Valor rendimiento - refrigeración
A35 - A27 (19)	Condiciones nominales en el modo refrigeración (EN 14511)
HEATING - Rated capacity kW	Contenido nominal en el modo calefacción
HEATING- Power Input W	Potencia máx.
COP W	Valor rendimiento - calefacción
A7 (6) - A20	Condiciones nominales en el modo calefacción (EN 14511)
Pdesignc kW	Carga térmica nominal en el modo refrigeración conforme a EN 14825
SEER	Rendimiento anual en el modo refrigeración
Pdesignh (Average) kW	Carga térmica nominal en el modo calefacción conforme a EN 14825
SCOP (Average)	Rendimiento anual en el modo calefacción (clima templado)

Abreviatura/símbolo	Descripción
Max Power Consumption W	Consumo máximo
IP	Tipo de protección (polvo, salpicaduras de agua)
220-240 V ~ / 50 Hz / monofásico	Conexión eléctrica - Tensión - Frecuencia - Fase
Refrigerant	Tipo de refrigerante
kg	Peso de la carga de refrigerante en el producto
GWP en tCO2	Índice GWP
Operating pressure Hi P MPa	Sobrepresión de servicio admisible lado alta presión
Operating pressure Lo P MPa	Sobrepresión de servicio admisible lado baja presión
NET WEIGHT kg	Peso neto
	El producto contiene un fluido inflamable (grupo de seguridad A2).

### 3.7.3 Homologación CE



Con la homologación CE se certifica que los aparatos cumplen los requisitos básicos de las directivas aplicables conforme figura en la placa de características.

Puede solicitar la declaración de conformidad al fabricante.

### 3.7.4 Marca de control nacional de Serbia

Validez: Serbia



## 4 Funcionamiento

La marca de control nacional certifica que, de conformidad con la placa de características, los productos cumplen todos los requerimientos aplicables asociados a las prescripciones nacionales de Serbia.

### 3.7.5 Ficha técnica para el llenado de refrigerante en el producto

Contains fluorinated greenhouse gases

**R32**  
GWP: 675

① =  kg

② =  kg

① + ② =  kg

$\frac{\text{GWP} \times \text{kg}}{1000} =$   tCO<sub>2</sub>eq

El producto ya contiene un llenado de refrigerante en la unidad exterior. La ficha técnica ofrece especificaciones para el llenado de refrigerante en el producto.

El instalador debe rellenar la ficha técnica con los datos relativos al llenado de refrigerante una vez ha concluido la instalación.

## 4 Funcionamiento

### 4.1 Rango de temperatura para el funcionamiento

El rendimiento del aparato de climatización varía en función de la temperatura de servicio de la unidad exterior.

	Refrigeración	Calefacción
Exterior	-15 °C - 48°C	-15 °C - 24°C
Interior	16 °C - 30 °C	16 °C - 30 °C

- Asegúrese de que no se supera el rango de temperatura indicado.

### 4.2 Concepto de uso

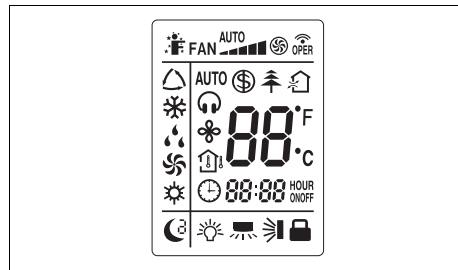

Símbolo	Descripción
	Indicador del modo I FEEL
	Indicación de funcionamiento del ventilador
	Indicación de transferencia
	Indicador del modo refrigeración
	Indicador del modo de deshumidificación
	Indicador del modo ventilación
	Indicador del modo calefacción
	Indicador del modo vacaciones
	Indicador del modo de ionización
	Indicador de aire fresco (no disponible)
	Indicador de temperatura
	Indicador del modo QUIET
	Indicador del modo QUIET en función automática
	Indicador del modo X FAN
	Indicador de temperatura
	Indicador del modo TIMER
	Hora
	Indicador del modo SLEEP
	Indicador de iluminación
	Indicación de funcionamiento de la distribución de aire vertical
	Indicación de funcionamiento de la distribución de aire horizontal
	Indicación de bloqueo

## 4.3 Elementos de mando

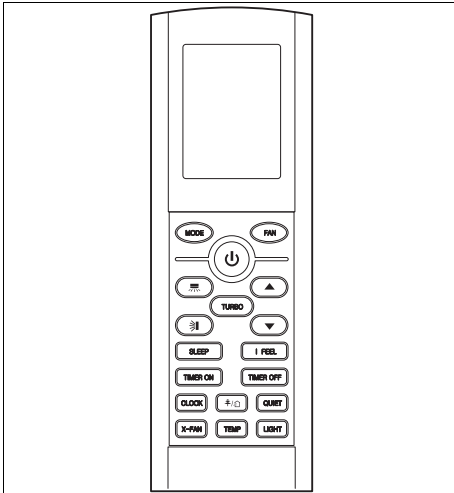

Símbolo	Descripción
	Selección del modo de funcionamiento
	Conexión del modo FAN
	Tecla de encendido/apagado
	Conexión de la distribución de aire vertical
	Conexión de la distribución de aire horizontal
	Conexión del modo TURBO
	aumentar el valor de ajuste seleccionado
	disminuir el valor de ajuste seleccionado
	Conexión del modo SLEEP
	Conexión del modo I FEEL
	Conexión del modo TIMER
	Desconexión del modo TIMER
	Tecla para ajustar la hora
	Conexión de la función de ionización
	Conexión del modo QUIET
	Conexión del modo X FAN
	Ajuste de la temperatura
	Conexión del modo LIGHT

## 5 Funcionamiento

### 5.1 Colocación de las pilas

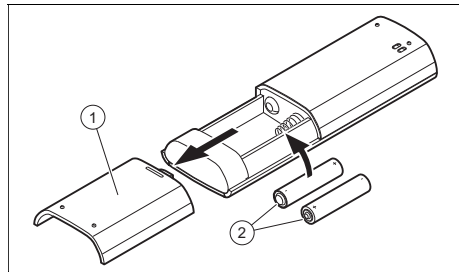

1. Retire la tapa (1) del compartimento de la pila.
2. Coloque las pilas (2) y preste atención a la polaridad correcta.
3. Vuelva a colocar la tapa del compartimento de las pilas (1).
  - ◁ La pantalla se enciende.
  - ◁ En caso de ausencia prolongada, extraiga las pilas del mando a distancia.

### 5.2 On/off

1. Pulse para encender el mando a distancia y la unidad interior.
2. Pulse para apagar el producto.

### 5.3 Modo de funcionamiento

1. Oriente el mando a distancia hacia la unidad interior.
  - ◁ La distancia entre el mando a distancia y la unidad interior debe ser inferior a la distancia máxima.
    - < 7,0 m
  - ◁ Si en las estancias hay lámparas fluorescentes con reactor electrónico o teléfonos inalámbricos, se deberá reducir la distancia máxima.
  - ◁ Evite obstáculos entre el mando a distancia y la unidad exterior.
2. Pulse para cambiar de modo de funcionamiento y seleccionar. El modo de funcionamiento se mostrará en la pantalla en el siguiente orden:
  - ◁ Modo automático

## 5 Funcionamiento

- ◁ Modo refrigeración: ✱
- ◁ Modo calefacción: ✱
- ◁ Modo ventilación: ⌘
- ◁ Modo deshumidificación: ⚡



### Indicación

Si el aparato funciona durante mucho tiempo con alta humedad ambiental en el modo refrigeración, la rejilla de salida puede gotear.

### 5.3.1 Encendido y apagado de la iluminación de la pantalla de la unidad interior

1. Pulse **LIGHT** durante menos de 2 segundos para encender la iluminación de la pantalla de la unidad interior.
2. Pulse **LIGHT** durante menos de 2 segundos para apagar la iluminación de la pantalla de la unidad interior.
3. Para desactivar la función, pulse cualquier tecla del mando a distancia.

### 5.3.2 Bloqueo del mando a distancia

- ▶ Pulse **▲** y **▼** durante más de 2 segundos.
  - ◁ En la pantalla del mando a distancia aparece la indicación de bloqueo .

### 5.3.3 Desbloqueo del mando a distancia

- ▶ Pulse **▲** y **▼** durante más de 2 segundos.
  - ◁ En la pantalla del mando a distancia desaparece la indicación de bloqueo .

### 5.4 Ajustar la hora

1. Pulse **CLOCK**.
  - ◁ El indicador de la hora parpadea en la pantalla.
2. Pulse **▲** y **▼** para ajustar la hora.
  - ◁ Con **▲** y **▼** puede ajustar las horas y minutos.
  - ◁ Si mantiene pulsado **▲** o **▼**, el valor aumenta o disminuye con más rapidez.
3. Pulse **CLOCK** para confirmar el ajuste.
  - ◁ El indicador de la hora deja de parpadear. Ahora, ya está ajustada la hora.

### 5.5 Modo ventilador

En el modo ventilación no están disponibles el ajuste de temperatura y el modo **SLEEP**.

En los otros modos de funcionamiento se puede ajustar la velocidad del ventilador.



- |   |                               |   |                               |
|---|-------------------------------|---|-------------------------------|
| 1 | Número de revoluciones mínimo | 4 | Número de revoluciones alto   |
| 2 | Número de revoluciones bajo   | 5 | Número de revoluciones máximo |
| 3 | Número de revoluciones medio  |   |                               |

#### 5.5.1 Ajuste del modo ventilación

1. Encienda el aparato. (→ Página 49)
2. Pulse **MODE**.
  - ◁ En la pantalla se muestran los diferentes modos de funcionamiento.
3. Seleccione el modo ventilación ⌘.
4. Ajuste la temperatura deseada con **▲** y **▼**.
  - ◁ La temperatura se puede incrementar y reducir en intervalos de 1 °C.
5. Pulse **FAN** para ajustar la velocidad del ventilador.
  - ◁ La velocidad del ventilador cambia con cada pulsación de **FAN**.

## 5.6 Funcionamiento automático

En el modo automático  $\triangle$ , el producto selecciona automáticamente en función de la temperatura ambiente el modo refrigeración  $\ast$  o el modo calefacción  $\star$ .

- En el modo refrigeración  $\ast$ , la temperatura deseada es de 25 °C.
- En el modo calefacción  $\star$ , la temperatura deseada es de 20 °C.

### 5.6.1 Ajuste del modo automático

1. Encienda el aparato. (→ Página 49)
2. Pulse **(MODE)**.
  - ◁ En la pantalla se muestran los diferentes modos de funcionamiento.
3. Seleccione el modo automático  $\triangle$ .
  - ◁ La unidad interior regula automáticamente la velocidad de giro del ventilador en función de la temperatura ambiente.

## 5.7 Refrigeración

En el modo refrigeración, la unidad interior solo permite la refrigeración de la estancia.

Para conseguir una refrigeración óptima se recomienda colocar en horizontal las lamas.

### 5.7.1 Ajuste del modo refrigeración

1. Encienda el aparato. (→ Página 49)
2. Pulse **(MODE)**.
  - ◁ En la pantalla se muestran los diferentes modos de funcionamiento.
3. Seleccione el modo refrigeración  $\ast$ .
4. Ajuste la temperatura deseada con **(▲)** y **(▼)**.
  - ◁ La temperatura se puede incrementar y reducir en intervalos de 1 °C.
5. Ajuste las revoluciones del ventilador. (→ Página 50)

## 5.8 Modo deshumidificación

En el modo deshumidificación, la unidad interior reduce la humedad ambiental.

### 5.8.1 Ajuste del modo deshumidificación

1. Encienda el aparato. (→ Página 49)
2. Pulse **(MODE)**.
  - ◁ En la pantalla se muestran los diferentes modos de funcionamiento.
3. Seleccione el modo deshumidificación  $\triangleleft$ .
4. Ajuste la temperatura deseada con **(▲)** y **(▼)**.
  - ◁ La temperatura se puede incrementar y reducir en intervalos de 1 °C.
  - ◁ La unidad interior selecciona la velocidad del ventilador mínima para optimizar la eficiencia del modo deshumidificación.
  - ◁ La velocidad del ventilador de la unidad interior está ajustada por defecto en el nivel más bajo y no puede modificarse en el modo deshumidificación.

## 5.9 Modo calefacción

En el modo calefacción, la unidad interior se limita a calentar la estancia.

### 5.9.1 Ajuste del modo calefacción

1. Encienda el aparato. (→ Página 49)
2. Pulse **(MODE)**.
  - ◁ En la pantalla se muestran los diferentes modos de funcionamiento.
3. Seleccione el modo calefacción  $\star$ .
4. Ajuste la temperatura deseada con **(▲)** y **(▼)**.
  - ◁ La temperatura se puede incrementar y reducir en intervalos de 1 °C.
5. Ajuste las revoluciones del ventilador.



## 5 Funcionamiento

### 5.10 Ajuste de la distribución de aire

Esta función permite ajustar la distribución de aire horizontal y vertical de la unidad interior de forma independiente entre sí.

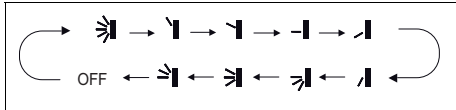
#### 5.10.1 Ajuste la dirección del ángulo de salida de aire vertical



1. Pulse .
  - ◁ En la pantalla del mando a distancia aparece la indicación de la función de la distribución de aire vertical.
2. Pulse de nuevo  para seleccionar la dirección deseada. Con cada pulsación de  se modifica la dirección del ángulo de salida de aire vertical.





#### Indicación

Si el producto está encendido y en el mando a distancia no se ve la indicación de la función de la distribución de aire vertical, el ángulo de salida de aire se dirigirá conforme al ajuste estándar. Si el producto se encuentra en el modo refrigeración, el ángulo de salida de aire se dirigirá hacia arriba. Si el producto se encuentra en el modo calefacción, el ángulo de salida de aire se dirigirá hacia abajo.

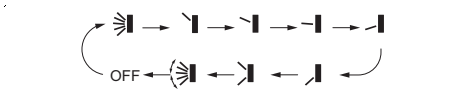
#### 5.10.2 Ajuste la dirección del ángulo de salida de aire horizontal



1. Pulse .
  - ◁ En la pantalla del mando a distancia aparece la indicación de la función de la distribución de aire horizontal.

2. Pulse de nuevo  para seleccionar la dirección deseada. Con cada pulsación de  se modifica la dirección del ángulo de salida de aire.



#### Indicación

Si el producto está encendido y en el mando a distancia no se ve la indicación de la función de la distribución de aire horizontal, significa que la tapa de la distribución de aire horizontal no se mueve, sino que conserva la dirección seleccionada anteriormente.

### 5.11 Modo Sleep

Con la función Sleep se puede adaptar la temperatura ambiente durante las horas de sueño. Con esta función se incrementa el confort y el consumo eléctrico se optimiza con 3 ajustes diferentes. Si está ajustada la función Sleep, el sistema adapta automáticamente la temperatura.

#### 5.11.1 Modo Sleep

En el modo refrigeración o deshumidificación, con el modo Sleep  activado, la temperatura aumenta 1 °C en una hora y, después de 2 horas de funcionamiento, 2°C y se mantiene en este valor.

En el modo calefacción, con el modo Sleep  activado, la temperatura disminuye 1 °C en una hora y, después de 2 horas de funcionamiento, 2°C y se mantiene en este valor.

## Funcionamiento 5

### 5.11.2 Modo Sleep<sup>C2</sup>

#### 5.11.2.1 Modo refrigeración o deshumidificación

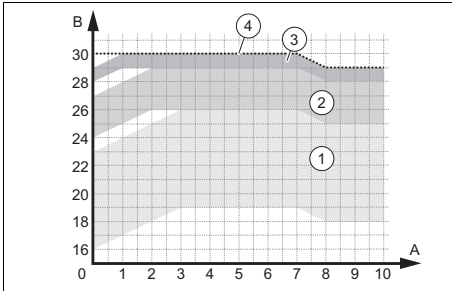

- 1 Rangos de operación – La temperatura está ajustada entre 16 y 23 °C
- 2 Rangos de operación – La temperatura está ajustada entre 24 y 27 °C
- 3 Rangos de operación – La temperatura está ajustada entre 28 y 29 °C
- 4 Rangos de operación – La temperatura está ajustada a 30 °C

#### 5.11.2.2 Modo de calefacción

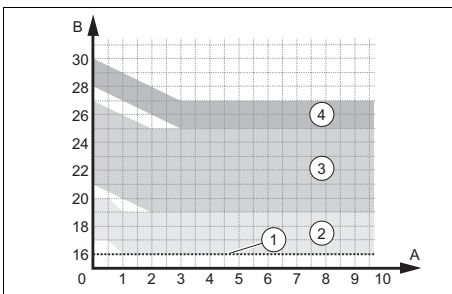

- 1 Rangos de operación – La temperatura está ajustada a 16 °C
- 2 Rangos de operación – La temperatura está ajustada entre 17 y 20 °C
- 3 Rangos de operación – La temperatura está ajustada entre 21 y 27 °C
- 4 Rangos de operación – La temperatura está ajustada entre 28 y 30 °C

### 5.11.3 Modo Sleep<sup>C3</sup>

Cuando está activado el modo Sleep<sup>C3</sup>, puede ajustar la temperatura por horas.

#### 5.11.4 Ajuste de la función Sleep

1. Pulse **(MODE)**.
  - ◁ En la pantalla se muestran los diferentes modos de funcionamiento.
2. Seleccione el modo refrigeración \* o el modo calefacción \*.
3. Seleccione el modo **(SLEEP)**.
  - ◁ En la pantalla del mando a distancia aparece la indicación de función del modo Sleep<sup>C1</sup> pulsando una vez, modo Sleep<sup>C2</sup> pulsando dos veces o modo Sleep<sup>C3</sup> pulsando tres veces.

**Condiciones:** Modo Sleep 3

- ▶ Pulse **(TURBO)** durante más de 3 segundos.
- ▶ Ajuste la temperatura deseada para la primera hora de funcionamiento.
- ▶ Pulse **(TURBO)** para confirmar los ajustes.
- ▶ Repita el proceso para ajustar las 8 horas de funcionamiento.

## 5.12 Función TIMER

Con la función TIMER pueden ajustarse los tiempos de funcionamiento del producto. Esta función permite optimizar el consumo eléctrico.

### 5.12.1 Ajuste de la función TIMER ON

1. Asegúrese de que la unidad interior está desconectada.
2. Asegúrese de que la hora del producto está ajustada correctamente.
  - ◁ Antes de configurar la función es imprescindible ajustar la hora. (→ Página 50)
3. Pulse **(TIMER ON)**.
  - ◁ El indicador **(TIMER ON)** parpadea.
4. Programe el tiempo de inicio deseado con **(▲)** y **(▼)**.

## 5 Funcionamiento

5. Pulse **(TIMER ON)** para confirmar el tiempo de inicio.
6. Pulse **(TIMER ON)** para desactivar la función.

### 5.12.2 Ajuste de la función TIMER OFF

1. Asegúrese de que la unidad interior esté en funcionamiento.
2. Asegúrese de que la hora del producto está ajustada correctamente.
  - ◁ Debe ajustarse la hora antes de configurar la función. (→ Página 50)
3. Pulse **(TIMER OFF)**.
  - ◁ El indicador **(TIMER OFF)** parpadea.
4. Programe la hora de desconexión deseada con las teclas **(▲)** y **(▼)**.
5. Pulse **(TIMER OFF)** para confirmar el tiempo de parada.
6. Pulse **(TIMER OFF)** para desactivar la función.

### 5.13 Función turbo

La función **(TURBO)** está disponible en el modo refrigeración y en el modo calefacción. Esto permite aumentar la potencia calorífica o refrigerante si fuera necesario.

#### 5.13.1 Activación de la función turbo

1. Pulse **(TURBO)** durante menos de 2 segundos para activar la función.
2. Pulse **(TURBO)** durante menos de 2 segundos para desactivar la función.

### 5.14 Función X-Fan

La función **(X-FAN)** permite secar la unidad interior después de haber estado funcionando en el modo refrigeración o deshumidificación. Con esta función se evita la corrosión de los componentes de la unidad interior y la proliferación excesiva de bacterias.

La función se activa mediante el accionamiento de la tecla **(X-FAN)** cuando el producto se encuentra en el modo refrigeración o deshumidificación. En la pantalla

del mando a distancia aparece el indicador del modo X-Fan . La unidad interior funciona durante 2 minutos. Transcurrido este periodo de tiempo, la unidad interior se apaga.

### 5.15 Función de temperatura

La función de temperatura muestra la temperatura programada y la temperatura ambiente en la pantalla de la unidad interior.

Para la visualización de los valores de temperatura, pulse la tecla **(TEMP)** del mando a distancia.



- |   |                      |   |  |
|---|----------------------|---|--|
| 1 | Temperatura deseada  | 3 | Temperatura exterior                         |
| 2 | Temperatura ambiente |   | La función no está disponible en este modelo |

### 5.16 Función I Feel

La función **(FEEL)** utiliza el sensor de temperatura del mando a distancia como referencia para encender o apagar la unidad interior. La temperatura de la estancia es más precisa y la corriente de aire se controla mejor, para un mayor confort.

El mando a distancia debe mantenerse orientado hacia la unidad interior para que éste reciba correctamente la señal emitida por la unidad interior.

#### 5.16.1 Activación/desactivación de la función I Feel



1. Pulse **(FEEL)**.
  - ◁ En la pantalla del mando a distancia aparece el indicador .
2. Repita el proceso para desactivar la función.



### 5.17 Función Quiet

Con la función **QUIET** se reducen las emisiones de ruido de la unidad interior.

#### 5.17.1 Activación/desactivación de Quiet

1. Pulse **QUIET**.
  - ◁ En la pantalla del mando a distancia aparece el indicador . El modo automático de la función Quiet está activado, la velocidad del ventilador cambia del nivel bajo-medio al nivel mínimo.
2. Pulse de nuevo **QUIET** para activar el segundo modo Quiet .
  - ◁ En la pantalla del mando a distancia aparece el indicador , la velocidad del ventilador permanece en el nivel mínimo.



### 5.18 Función de ahorro

Con la función de ahorro, la temperatura se regula automáticamente a 8 °C en el modo calefacción y a 27 °C en el modo refrigeración.

#### 5.18.1 Activación/desactivación de la función de ahorro

1. Seleccione el modo refrigeración o el modo calefacción.
2. Mantenga pulsadas simultáneamente **TEMP** y **CLOCK** para activar la función.
  - ◁ En el modo calefacción, aparece el símbolo  en la pantalla.
  - ◁ En el modo refrigeración aparece **SE** en la pantalla.
3. Repita el proceso para desactivar la función.





### 5.19 Función de ionización

El aire de la habitación se limpia mediante la función de ionización. Cuando aparece el símbolo  en la pantalla del mando a distancia significa que la función está activada. Pulse  para activar o desactivar la función.

### 5.20 Función de seguridad infantil

Con la función de seguridad infantil  se puede bloquear el mando a distancia.

#### 5.20.1 Activación/desactivación de la función de seguridad infantil

1. Pulse simultáneamente  y .
  - ◁ En la pantalla del mando a distancia aparece el indicador . El seguro para niños está activado.
2. Pulse de nuevo  y  para desactivar la función.

### 5.21 Activación/desactivación de la función Conectividad

- ▶ Pulse **MODE** y **TURBO** para activar o desactivar la función conectividad.



#### Indicación

Esta función solo puede ser utilizada con el correspondiente accesorio para activar la conectividad.

### 5.22 Funcionamiento con varias unidades interiores

Si su climatizador consta de más unidades interiores, el ajuste de la temperatura en cada estancia se realiza de forma independiente en cada una.

Asegúrese de que todas las unidades interiores estén ajustadas en el modo refrigeración o modo calefacción para que la instalación funcione correctamente.

## 6 Cuidado y mantenimiento

### 6 Cuidado y mantenimiento

#### 6.1 Mantenimiento

Condición previa para una operatividad permanente y fiable, y una larga vida útil es la revisión y el mantenimiento anual del producto a cargo de un profesional autorizado.

#### 6.2 Cuidado del producto

- ▶ Limpie el revestimiento con un paño húmedo y un poco de jabón que no contenga disolventes.
- ▶ No utilizar aerosoles, productos abrasivos, abrillantadores ni productos de limpieza que contengan disolvente o cloro.

#### 6.3 Limpieza de la unidad interior

1. Limpie el revestimiento de la unidad interior con un paño suave y seco.
2. En caso de suciedad persistente, limpie el revestimiento con agua y un producto de limpieza neutro.
  - Mantenga el interior de la unidad interior libre de productos de limpieza.

#### 6.4 Limpieza de la unidad exterior

1. Limpie el revestimiento de la unidad exterior con un paño seco.
2. Retire la suciedad de la superficie de la entrada de aire.
3. Si la unidad exterior se encuentra en un entorno polvoriento, limpie con regularidad las láminas del intercambiador de calor con un cepillo suave.

#### 6.5 Limpieza del mando a distancia

- ▶ Limpie el mando a distancia únicamente con un paño seco.

#### 6.6 Limpieza del filtro de aire



##### Atención

**¡Riesgo de averías o funcionamiento erróneo!**

Los ambientadores y los sistemas antiolor situados en el filtro o en el interior de la corriente de aire de salida pueden dañar o ensuciar el intercambiador de calor.

- ▶ En caso necesario, instale estos sistemas en la salida de aire de la unidad interior.
- ▶ Asegúrese de que estos sistemas solo están activos cuando el ventilador está encendido.

1. Limpie los filtros de aire como mínimo cada 3 meses.

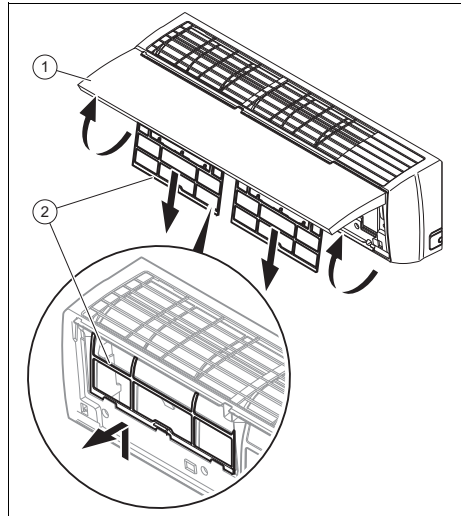

2. Abra la tapa frontal de la unidad interior (1) tirando de ella hacia arriba.
3. Extraiga el filtro (2) tirando hacia abajo.

## Puesta fuera de servicio 7

4. Limpie el filtro de aire con un aspirador o con agua caliente (máx. 45 °C) y un producto de limpieza neutro.
5. Asegúrese de que los filtros están completamente secos antes de introducirlos de nuevo en la unidad interior.
6. Introduzca los filtros empujándolos hasta el tope para que encajen completamente.
  - ◁ Si todavía salen olores, sustituya los filtros.

### 6.7 Utilización del modo de emergencia

**Condiciones:** Mando a distancia defectuoso

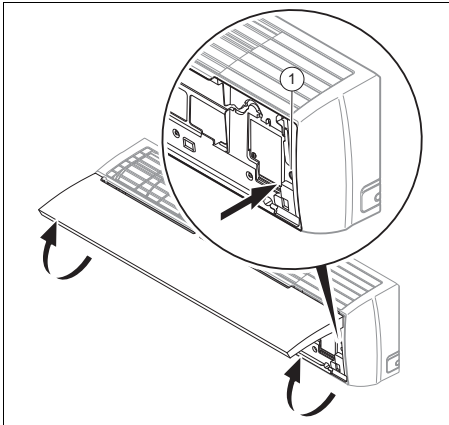

- ▶ Abra la tapa frontal de la unidad interior tirando de ella hacia arriba.
- ▶ Pulse la tecla para encender el modo de emergencia (1).
  - ◁ Suena un pitido - el modo de emergencia está activado.
  - ◁ El aparato de climatización funciona en el modo automático △.
- ▶ Apague la unidad interior; para ello, pulse la tecla del modo de emergencia (1).

## 7 Puesta fuera de servicio

### 7.1 Puesta fuera de funcionamiento temporal del producto

- ▶ Pulse la tecla de encendido/apagado.
  - ◁ La pantalla se apaga.

### 7.2 Puesta fuera de funcionamiento definitiva del producto

- ▶ Encárguele a un instalador que ponga el producto definitivamente fuera de servicio. Recorra para ello a un profesional autorizado.

#### 7.2.1 Desechar correctamente el refrigerante

El producto contiene refrigerante R32 que está prohibido liberarse en la atmósfera.

- ▶ Encargue siempre la eliminación del refrigerante a un instalador autorizado.

## 8 Reciclaje y eliminación

- ▶ Encargue la eliminación del embalaje al profesional autorizado que ha llevado a cabo la instalación del producto.



Si el producto está identificado con este símbolo:

- ▶ En ese caso, no deseche el producto junto con los residuos domésticos.
- ▶ En lugar de ello, hágalo llegar a un punto de recogida de residuos de aparatos eléctricos o electrónicos usados.



Si el producto tiene pilas marcadas con este símbolo, significa que estas pueden contener sustancias nocivas para la salud y el medio ambiente.

- ▶ En tal caso, deberá desechar las pilas en un punto de recogida de pilas.

## 9 Garantía y servicio de atención al cliente

**Validez:** Croacia

Obavijest u svezi Zakona o održivom gospodarenju otpadom i Pravilnika o gospodarenju otpadnom električnom i električkom opremom nalazi se na internetskoj stranici društva Vaillant- [www.vaillant.hr](http://www.vaillant.hr).

### 9 Garantía y servicio de atención al cliente

#### 9.1 Garantía

Consulte la información relativa a la garantía del fabricante en la dirección de contacto indicada al dorso.

#### 9.2 Servicio de Asistencia Técnica

Los datos de contacto de nuestro Servicio de Asistencia Técnica se encuentran al dorso o en nuestro sitio web.

## Anexo

## A Solución de averías

Problema	Posibles causas	Solución
La pantalla del mando a distancia no se enciende	Verifique si las pilas están insertadas correctamente.	Tenga en cuenta la polaridad correcta.
	Las pilas están descargadas	Cambie las pilas. Cambie siempre las dos pilas a la vez.
El sistema no arranca inmediatamente	El sistema no arranca de forma inmediata después de una desconexión.	Por protección el equipo permanecerá parado al menos durante 3 min. después de cada parada. Vuelva a activarlo transcurrido este tiempo.
	El circuito de protección se activa para proteger el producto cuando se desenchufa el conector de la toma de corriente y se vuelve a enchufar directamente.	
El sistema no funciona (el ventilador no se enciende)	El cable de conexión a red no está conectado	Enchufe el conector en la toma de corriente y active la unidad interior.
	La corriente falla	Vuelva a conectar el suministro de corriente de la instalación.
	El fusible está defectuoso	Avise a un profesional autorizado.
Refrigeración o calefacción insuficiente	Puertas y/o ventanas abiertas	Cierre las puertas y/o ventanas.
	La fuente de calor se encuentra en la estancia (hay demasiadas personas en la estancia)	Si es posible, retire la fuente de calor.
	El termostato está ajustado a una temperatura demasiado alta en el modo refrigeración	Ajuste la temperatura de forma óptima.
	El termostato está ajustado a una temperatura demasiado baja en el modo calefacción	Ajuste la temperatura de forma óptima.
	El filtro de aire está sucio u obstruido	Limpie el filtro de aire.
	Obstáculo delante de la entrada o salida del aire	Retire el obstáculo para permitir una buena circulación de aire.
	La temperatura ambiente no alcanzó el nivel determinado	Espere un momento.
	Radiación solar directa por la ventana mientras el producto funciona en el modo refrigeración	Proteja la unidad interior contra la radiación solar (p. ej., colocar una cortina, cerrar persianas...).
Emisiones de ruido	Es posible escuchar crujidos durante el funcionamiento o con la unidad desconectada. Durante los primeros 2 - 3 minutos, el ruido es muy fuerte.	La causa de este crujido es la circulación del refrigerante por la unidad. El ruido no advierte de un funcionamiento erróneo.

## Anexo

Problema	Posibles causas	Solución
Emisiones de ruido	Durante el funcionamiento del sistema se escucha un chasquido	La causa de este ruido son los cambios de temperatura y la consiguiente dilatación o contracción del contenedor. El ruido no advierte de un funcionamiento erróneo.
	La suciedad de los filtros de aire puede provocar un ruido de aire fuerte durante el funcionamiento del sistema	Limpie a fondo los filtros de aire.
Formación de olores	El sistema hace circular los olores en el aire de la habitación (olor de cigarrillos o muebles)	Ninguna medida correctiva
Formación de niebla o vapor	En modo calefacción o a bajas temperaturas, la unidad exterior puede generar vapor en durante el proceso de desescarche.	Ninguna medida correctiva
La pantalla de la unidad interior muestra E07 .	Las unidades interiores individuales del climatizador no están configuradas en el mismo modo de funcionamiento.	Coloque todas las unidades interiores en el modo refrigeración o en el modo calefacción.

## Índice de palabras clave

### Índice de palabras clave

#### A

Ajuste de la distribución de aire .....	52
Ajuste del modo automático .....	51
Ajuste del modo calefacción .....	51
Ajuste del modo deshumidificación .....	51
Ajuste del modo refrigeración .....	51
Ajuste del modo ventilación .....	50
Aparato, desconexión .....	57

#### B

Bloqueo del mando a distancia .....	50
-------------------------------------	----

#### C

Calefacción .....	46
-------------------	----

#### D

definitivamente, poner fuera de servicio .....	57
Desactivar .....	57
Desbloqueo del mando a distancia .....	50
Deshumidificación .....	46
Documentación .....	45

#### E

Eliminación .....	57
Encendido y apagado de la iluminación de la pantalla de la unidad interior .....	50

#### F

Fuego .....	43
Función de ahorro .....	55
Función I Feel .....	54
Función principal .....	45
Función TIMER .....	53
Función Wifi .....	55
funcionamiento .....	49
Funcionamiento con varias unidades interiores .....	55

#### H

Homologación CE .....	47
Hora, ajuste .....	50

#### L

Limpieza de la unidad exterior .....	56
Limpieza de la unidad interior .....	56
Limpieza del filtro de aire .....	56
Limpieza del mando a distancia .....	56

#### M

Mantenimiento .....	42
Modo Sleep .....	52

#### O

On/off .....	49
--------------	----

#### P

Panel de mandos .....	48–49
Pantalla .....	48–49
Pila .....	57
Puesta fuera de servicio, temporal .....	57

#### R

Reciclaje .....	57
Refrigeración .....	46
Refrigerante .....	43–44
Reparación .....	42

#### S

Seguro para niños .....	55
Seleccione un modo de funcionamiento .....	49

#### U

Utilización adecuada .....	41
----------------------------	----

#### V

Ventilación .....	46
-------------------	----

# 1 Biztonság

## Kezelési útmutató

### 1 Biztonság

#### 1.1 Kezelésre vonatkozó figyelmeztetések

##### A műveletekre vonatkozó figyelmeztetések osztályozása

A műveletekre vonatkozó figyelmeztetések osztályozása az alábbiak szerint figyelmeztető ábrákkal és jelzőszavakkal a lehetséges veszély súlyossága szerint történik:

##### Figyelmeztető jelzések és jelzőszavak



##### Veszély!

Közvetlen életveszély vagy súlyos személyi sérülések veszélye



##### Veszély!

Áramütés miatti életveszély



##### Figyelmeztetés!

Könnyebb személyi sérülés veszélye



##### Vigyázat!

Anyagi és környezeti károk kockázata

#### 1.2 Rendeltetésszerű használat

Szakszerűtlen vagy nem rendeltetésszerű használat esetén a felhasználó vagy harmadik személy testi épségét és életét fenyegető veszély állhat fenn, ill. megsérülhet a termék, vagy más anyagi károk is keletkezhetnek.

A termék lakó- és irodahelyiségek klimatizálásához van tervezve.

A rendeltetésszerű használat a következőket jelenti:

- a termék és a berendezés további komponenseihez mellékelt kezelési utasítások betartása
- az útmutatókban feltüntetett ellenőrzési és karbantartási feltételek betartása.

Nyolc éves, vagy annál idősebb gyermekek, valamint csökkent fizikai, szenzoros vagy mentális képességű, vagy tapasztalattal és ismeretekkel nem rendelkező személyek felügyelettel használhatják a terméket, vagy abban az esetben, ha kioktatták őket a termék biztonságos használatára és a termék használatából fakadó veszélyekre. A gyermekek a termékkel nem játszhatnak. A tisztítási és karbantartási munkálatokat gyer-





mekek felügyelet nélkül nem végezhetik.

A jelen útmutatóban ismertett használattól eltérő vagy az azt meghaladó használat nem rendeltetésszerű használatnak minősül. Nem rendeltetésszerű használatnak minősül a termék a termék minden közvetlen kereskedelmi és ipari célú használata. Ha a terméket bármilyen módon élelmiszerek, növények vagy egyéb romlandó élelmiszerek tárolására használják, az szintén nem rendeltetésszerű használatnak minősül.

### **Figyelem!**

Minden, a megengedettől eltérő használat tilos.

## **1.3 Általános biztonsági utasítások**

### **1.3.1 Életveszély a terméken, vagy a termék környezetében végzett módosítások miatt**

- ▶ Semmiképpen ne távolítsa el, ne hidalja át, vagy ne blokkolja a biztonsági berendezéseket.
- ▶ Ne manipulálja a biztonsági berendezéseket.
- ▶ Ne rongálja meg és ne távolítsa el a részegységek plombáit.
- ▶ Ne végezzen módosításokat:

- a készüléken
- a víz- és elektromos tápvezetékeknél
- a biztonsági szelepen
- a lefolyó vezetékeken
- a levegőbeszívó és a levegőkifúvó nyílásoknál
- a levegőbevezetés és levegőelvezetés csövezetékein
- azokon az építészeti adottságokon, amelyek befolyásolhatják a termék üzembiztonságát

### **1.3.2 Hibás kezelés miatti veszély**

A hibás kezeléssel saját magát vagy másokat veszélyeztethet, és anyagi károkat okozhat.

- ▶ Gondosan olvassa végig a szóban forgó útmutatót, és az összes kapcsolódó dokumentumot, különösen a "Biztonság" című fejezetet és a figyelmeztető információkat.
- ▶ Csak a következő, „Üzemeltetési” útmutatóban leírt műveleteket hajtsa végre.

### **1.3.3 Sérülésveszély és anyagi kár kockázata szakszerűtlen vagy el nem végzett karbantartás és javítás miatt**

- ▶ Soha ne kísérelje meg saját maga elvégezni a termék karbantartását vagy javítását.



# 1 Biztonság

- ▶ Az üzemzavarokat és károkat mindig haladéktalanul javíttassa ki egy szakemberrel.
- ▶ Tartsa be az előírt karbantartási időket.

## 1.3.4 Áramütés miatti életveszély

- ▶ Ne dolgozzon nedves vagy vizes kézzel a terméken.

## 1.3.5 Sérülésveszély a hűtőközeg miatt

A kilépő hűtőközeg súlyos szemsérüléseket okozhat, és oxigénhiányt idézhet elő a felállítási helyen.

- ▶ Ne rongálja meg a készülék hűtőközeget tartalmazó alkatrészeit.
- ▶ Ügyeljen arra, hogy a légkondicionáló berendezés vezetőkeit ne sértse meg éles vagy hegyes tárgyakkal, a vezetőket ne lapítsa össze vagy ne csavarja el.
- ▶ Ha hűtőközeg lépett ki, értesítsen egy minősített szerelőt, aki megszünteti a tömítetlenséget.
- ▶ Amennyiben hűtőközeg kerül a szemébe, azonnal keressen fel egy orvost.
- ▶ A hűtőközeg kezelése során használjon védőkesztyűt.

## 1.3.6 Sérülésveszély a ventilátor miatt

A ventilátor nagy sebessége sérülésekhez vezethet.

- ▶ Soha ne dugja ujjait vagy más tárgyakat a levegőbeszívó és levegőkifúvó nyílásokba vagy a lamellák közé a termék üzemeltetése közben.

## 1.3.7 Tűzveszély nyílt láng vagy gyúlékony gázok miatt

- ▶ Ne helyezzen nyílt lángú hőforrásokat a készülék légáramába.
- ▶ Ne használjon spray-ket vagy egyéb gyúlékony gázokat a légkondicionáló berendezés közelében.

## 1.3.8 Életveszély tűz miatt

Ebben a termékben mérsékelten tűzveszélyes hűtőközeget (A2 biztonsági osztály) használunk.

- ▶ A termék közelében ne használjon nyílt lángot.
- ▶ Ne használjon tűzveszélyes anyagokat, különösen spray-ket vagy egyéb gyúlékony gázokat a termék közelében.

## 1.3.9 Az egészség veszélyeztetése közvetlen légáram miatt

- ▶ Ne irányítsa a légáramot közvetlenül emberekre, különö-



sen ne gyermekekre, valamint fogyatékkal élő vagy idős emberekre.

### **1.3.10 Környezeti károk kockázata a hűtőközeg miatt**

A termék olyan hűtőközeget tartalmaz, amelynek nem szabad a légkörbe jutnia.

- ▶ Bizonyosodjon meg arról, hogy a terméket hűtőközeggel történő munkavégzésre képesített szerelő tartja karban, és az üzemen kívül helyezés után újrahasznosítja vagy ártalmatlanítja.

### **1.3.11 Üzemzavarok vagy hibás működések kockázata**

- ▶ Ne helyezzen tárgyakat a kültéri egységre vagy a kültéri egység közelébe.



## 2 Megjegyzések a dokumentációhoz

### 2 Megjegyzések a dokumentációhoz

#### 2.1 Tartsa be a jelen útmutatóval együtt érvényes dokumentumokban foglaltakat

- ▶ Feltétlenül tartson be minden, a rendszer részegységeihez tartozó üzemeltetési útmutatót.

#### 2.2 A dokumentumok megőrzése

- ▶ További használat céljából őrizze meg ezt az útmutatót, valamint az összes kapcsolódó dokumentumot.

#### 2.3 Az útmutató érvényessége

Ez az útmutató kizárólag az alábbi termékekre érvényes:

#### Termék – cikkszám

VAI5-020WNI beltéri egység	0010022691
VAI5-025WN készlet	0010022723
VAI5-025WNI beltéri egység	0010022692
VAI5-025WNO kültéri egység	0010022645
VAI5-035WN készlet	0010022724
VAI5-035WNI beltéri egység	0010022693
VAI5-035WNO kültéri egység	0010022646
VAI5-050WN készlet	0010022725
VAI5-050WNI beltéri egység	0010022694
VAI5-050WNO kültéri egység	0010022647
VAI5-065WN készlet	0010022726
VAI5-065WNI beltéri egység	0010022695
VAI5-065WNO kültéri egység	0010022648

## 3 A termék leírása

### 3.1 A termék felépítése

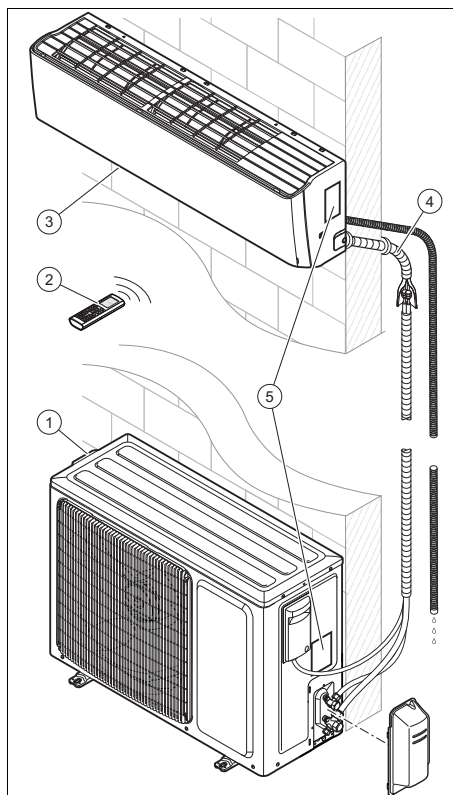

- 1 Kültéri egység
- 2 Távkapcsolás
- 3 Beltéri egység
- 4 Összekötővezetékek a beltéri és a kültéri egység között
- 5 Adattábla

### 3.2 Fő funkció

A távkapcsolás vezérli a fűtési rendszert, a hűtést és a szellőztetést.

A távkapcsolás időzítő funkcióval (kapcsolóóra) rendelkezik a beltéri egység be- és kikapcsolásához.

### 3.3 Fűtés

A helyiség-hőmérséklet-érzékelő méri a helyiség-hőmérsékletet. Ha a helyiség-hőmérséklet alacsonyabb a kívánt hőmérsékletnél, a szabályozó aktiválja a fűtést.

A fűtési üzemben a beltéri egység növeli a hőmérsékletet abban a helyiségben, amelyben fel van szerelve.

### 3.4 Hűtés

A helyiség-hőmérséklet-érzékelő méri a helyiség-hőmérsékletet. Ha a helyiség-hőmérséklet magasabb a kívánt hőmérsékletnél, a szabályozó aktiválja a hűtést.

A hűtési üzemben a beltéri egység csökkenti a hőmérsékletet abban a helyiségben, amelyben fel van szerelve.

### 3.5 Szellőztetés

A távkapcsolás segítségével aktiválható a szellőztetés a levegő keringtetéséhez anélkül, hogy közben megváltozna a levegő-hőmérséklet abban a helyiségben, amelyben a termék fel van szerelve.

Szellőztetési üzemben a hőmérséklet nem állítható be.

### 3.6 Páramentesítés

Párátlanító (szárító) üzemben a beltéri egység csökkenti a páratartalmat abban a helyiségben, amelyben fel van szerelve.

Párátlanító (szárító) üzemben a ventilátor fordulatszámát nem lehet beállítani. A ventilátor minimális fordulatszámmal üzemel.

### 3.7 Az adattáblák leírása

#### 3.7.1 A beltéri egység adattáblájának leírása

Az adattáblán az alábbi adatok vannak feltüntetve:

Rövidítés/szimbólum	Leírás
	Útmutató elolvasása

Rövidítés/szimbólum	Leírás
VAI...	Termék-elnevezési rendszer
Air Conditionning - Outdoor unit	A termék leírása
COOLING - Rated capacity kW	Névleges térfogat hűtési üzemmódban
HEATING - Rated capacity kW	Névleges térfogat fűtési üzemmódban
Max operating current A	Maximális fogyasztás
IP	Védettség (por, kif-röccsenő víz)
220-240 V ~ / 50 Hz / egyfázisú	Elektromos csatlakozás - feszültség - frekvencia - fázis
Operating pressure Hi P MPa	Megengedett üzemi túlnyomás a nagynyomású oldalon
Operating pressure Lo P MPa	Megengedett üzemi túlnyomás az alacsony nyomású oldalon
NET WEIGHT kg	Nettó tömeg
	A termék tűzveszélyes folyadékot tartalmaz (A2 biztonsági osztály).

#### 3.7.2 A kültéri egység adattáblájának leírása

Az adattáblán az alábbi adatok vannak feltüntetve:

Rövidítés/szimbólum	Leírás
VAI...	Termék-elnevezési rendszer
Air Conditionning - Outdoor unit	A termék leírása
COOLING - Rated capacity kW	Névleges térfogat hűtési üzemmódban

## 3 A termék leírása

Rövidítés/szimbólum	Leírás
COOLING - Power Input W	Bemenő teljesítmény hűtési üzemmódban
EER	Teljesítménytényező - Hűtés
A35 - A27 (19)	Névleges feltételek hűtési üzemmódban (EN 14511)
HEATING - Rated capacity kW	Névleges térfogat fűtési üzemmódban
HEATING- Power Input W	Max. fűtési teljesítmény
COP W	Teljesítménytényező - Fűtés
A7 (6) - A20	Névleges feltételek fűtési üzemmódban (EN 14511)
Pdesignc kW	Névleges terhelés hűtési üzemmódban EN 14825 szerint
SEER	Szezonális hatékonyság hűtési üzemmódban
Pdesignh (Average) kW	Névleges terhelés fűtési üzemmódban EN 14825 szerint
SCOP (Average)	Szezonális hatékonyság fűtési üzemmódban (mérséklet klíma)
Max Power Consumption W	Maximális fogyasztás
IP	Védettség (por, kifröccsenő víz)
220-240 V ~ / 50 Hz / egyfázisú	Elektromos csatlakozás - feszültség - frekvencia - fázis
Refrigerant	Hűtőközeg típusa
kg	A hűtőközeg-töltet tömege a termékben
GWP, tCO <sub>2</sub>	Üvegház-potenciál
Operating pressure Hi P MPa	Megengedett üzemi túlnyomás a nagynyomású oldalon

Rövidítés/szimbólum	Leírás
Operating pressure Lo P MPa	Megengedett üzemi túlnyomás az alacsony nyomású oldalon
NET WEIGHT kg	Nettó tömeg
	A termék tűzveszélyes folyadékot tartalmaz (A2 biztonsági osztály).

### 3.7.3 CE-jelölés



A CE-jelölés azt dokumentálja, hogy az adattábla szerinti készülékek megfelelnek a rájuk vonatkozó irányelvek alapvető követelményeinek.

A megfelelőségi nyilatkozat a gyártónál megtekinthető.



### 3.7.4 Nemzeti ellenőrző jel Szerbia

**Érvényesség:** Szerbia



Az ellenőrző jel dokumentálja, hogy a termékek a Szerbiában érvényes összes vonatkozó nemzeti előírás követelményeit az adattábla szerint teljesítik.

### 3.7.5 Adattábla a termékbe töltött hűtőközeghez

Contains fluorinated greenhouse gases	
<b>R32</b> GWP: 675	① = <input type="text"/> kg
	② = <input type="text"/> kg
	① + ② = <input type="text"/> kg
$\frac{\text{GWP} \times \text{kg}}{1000} = \text{tCO}_2\text{eq}$	<input type="text"/> tCO <sub>2</sub> eq

⑥ ⑤

A termék kültéri egységben már tartalmaz hűtőközeget. Az adattábla információkat

nyújt a termékbe töltött hűtőközeggel kapcsolatban.

A szerelőnek a szerelés befejezése után ki kell tölteni az adatlapot a feltöltött hűtőközeg adataival.

## 4 Funkció

### 4.1 Hőmérséklet-tartomány az üzemeltetéshez

A légkondicionáló berendezés teljesítőképessége a kültéri egység üzemi hőmérsékletétől függ.

	Hűtés	Fűtés
Külső	-15 °C - 48°C	-15 °C - 24°C
Belső	16 °C - 30 °C	16 °C - 30 °C

- Bizonyosodjon meg arról, hogy a megadott hőmérséklet-tartomány nincs túllépve.

### 4.2 Kezelési koncepció



Szimbólum	Leírás
	A I FEEL mód kijelzése
	A ventilátor működéskijelzése
	Átvitel kijelzés
	A hűtési üzem kijelzése
	A páráltanító (szárító) üzem kijelzése
	A szellőztetési üzem kijelzése
	A fűtési üzem kijelzése
	A szabadság üzemmód kijelzése

Szimbólum	Leírás
	Az ionizációs mód kijelzése
	Frisslevegő kijelzése (nincs)
	Hőmérséklet-kijelzés
	A QUIET mód kijelzése
	A QUIET mód kijelzése önálló üzemben
	Az X FAN mód kijelzése
	Hőmérséklet-kijelzés
	A TIMER mód kijelzése
	Óra
	A SLEEP mód kijelzése
	Világítás kijelzés
	A függőleges levegőelosztás működéskijelzése
	A vízszintes levegőelosztás működéskijelzése
	Lezárás kijelzése

### 4.3 Kezelőelemek

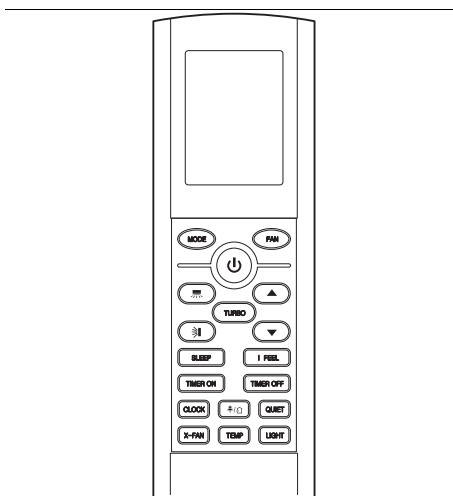

Szimbólum	Leírás
	Az üzemmód kiválasztása
	A FAN mód bekapcsolása

## 5 Funkció

Szimbólum	Leírás
Ⓜ	BE / KI gomb
Ⓜ	A függőleges levegőelosztás bekapcsolása
Ⓜ	A levegőelosztás bekapcsolása
TURBO	A TURBO mód bekapcsolása
▲	a kiválasztott beállítási érték növelése
▼	a kiválasztott beállítási érték csökkentése
SLEEP	A SLEEP mód bekapcsolása
I FEEL	A I FEEL mód bekapcsolása
TIMER ON	A TIMER mód bekapcsolása
TIMER OFF	A TIMER mód kikapcsolása
CLOCK	Gomb az óra szerinti idő beállításához
Ⓜ	Az ionizációs funkció bekapcsolása
QUIET	A QUIET mód bekapcsolása
X-FAN	Az X FAN mód bekapcsolása
TEMP	Hőmérséklet beállítása
LIGHT	A LIGHT mód bekapcsolása

## 5 Funkció

### 5.1 Elemek behelyezése

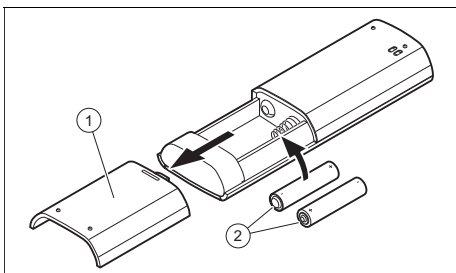

1. Vegye le az elemrekesz fedelét (1).
2. Helyezze be az elemeket (2), és eközben ügyelje a helyes polarításra.
3. Ismét helyezze fel az elemrekesz (1) fedelét.
  - ◁ A kijelző bekapcsol.
  - ◁ Hosszabb távollét esetén vegye ki az elemeket a távkapcsolóból.

### 5.2 BE/KI

1. Nyomja meg a Ⓜ gombot a távkapcsoló és a beltéri egység aktiválásához.
2. Nyomja meg a Ⓜ gombot a termék kikapcsolásához.

### 5.3 Üzem mód

1. Tartsa a távkapcsolót közvetlenül a beltéri egység irányában.
  - ◁ A távkapcsoló és a beltéri egység közötti távolságnak kisebbnek kell lennie a maximális távolságnál. – < 7,0 m
  - ◁ Ha a helyiségekben elektronikus előtéttel szerelt fénycsövek vagy vezeték nélküli telefonok találhatóak, a maximális távolságot csökkenteni kell.
  - ◁ Kerülje a távkapcsoló és a beltéri egység közötti akadályokat.
2. Nyomja meg a (MODE) gombot az üzemmód átkapcsolásához vagy kiválasztásához. Az üzemmódok a következő sorrendben jelennek meg a kijelzőn:
  - ◁ Önálló üzemmód △
  - ◁ Hűtési üzemmód: ✱
  - ◁ Fűtési üzemmód: ✱
  - ◁ Szellőztetési üzemmód: ✱
  - ◁ Párátlanító (szárító) üzemmód: ✱



#### Tudnivaló

Ha a készülék magas páratartalom esetén hosszabb időn keresztül hűtési üzemmódban működik, a kifűvőrácsból víz csepeghet.

#### 5.3.1 A beltéri egység kijelzőmegvilágításának be-/kikapcsolása

1. 2 másodpercnél rövidebb ideig nyomja meg a (LIGHT) gombot a beltéri egység kijelzőmegvilágításának bekapcsolásához.
2. 2 másodpercnél rövidebb ideig nyomja meg a (LIGHT) gombot a beltéri egység



kijelzőmegvilágításának kikapcsolásához.

3. A funkció kikapcsolásához nyomjon meg egy tetszőleges gombot a távkapcsolón.

### 5.3.2 Távkapcsoló lezárás

- ▶ Nyomja meg 2 másodpercnél hosszabb ideig a ▲ és a ▼ gombot.
  - ◁ A távkapcsoló kijelzőjén megjelenik a lezárás kijelzése.

### 5.3.3 Távkapcsoló lezárásának feloldása

- ▶ Nyomja meg 2 másodpercnél hosszabb ideig a ▲ és a ▼ gombot.
  - ◁ A távkapcsoló kijelzőjéről eltűnik a lezárás kijelzése.

## 5.4 Idő beállítása

1. Nyomja meg a **CLOCK** gombot.
  - ◁ A kijelzőn villog az óra szerinti idő kijelzése.
2. Nyomja meg a ▲ és ▼ gombot az óra szerinti idő beállításához.
  - ◁ Az órákat és perceket a ▲ és a ▼ gombokkal lehet beállítani.
  - ◁ Ha lenyomva tartja a ▲ vagy ▼ gombokat, az érték gyorsabban nő, ill. csökken.
3. A beállítás nyugtázáshoz nyomja meg a **CLOCK** gombot.
  - ◁ Az óra szerinti idő kijelzése már nem villog. Az óra szerinti idő be van állítva.

## 5.5 Ventilátor üzem

A szellőztetési üzemben a hőmérséklet-beállítási lehetőség és a **SLEEP** mód nem áll rendelkezésre.

A többi üzemmódban a ventilátor-fordulatszám beállítható.

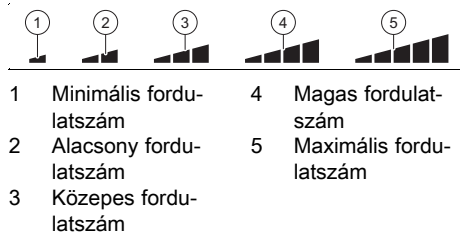

### 5.5.1 Szellőztetési üzemmód beállítása

1. Kapcsolja be a terméket. (→ Oldal: 70)
2. Nyomja meg a **MODE** gombot.
  - ◁ A kijelzőn megjelennek a különböző üzemmódok.
3. Válassza a szellőztetési üzemmódot.
4. Állítsa be a ▲ és a ▼ gombokkal a használati melegvíz kívánt hőmérsékletét.
  - ◁ A hőmérséklet 1 °C-os lépésekben növelhető és csökkenthető.
5. Nyomja meg a **FAN** gombot a ventilátor-fordulatszám beállításához.
  - ◁ A **FAN** gomb minden egyes megnyomásával megváltozik a ventilátor-fordulatszám.

## 5.6 Önálló üzem

Az önálló üzemben a termék a helyiség-hőmérséklettől függően automatikusan választja meg a hűtési üzemet \* vagy a fűtési üzemet \*.

- A hűtési üzemmódban \* a kívánt hőmérséklet 25 °C.
- A fűtési üzemmódban \* a kívánt hőmérséklet 20 °C.

### 5.6.1 Önálló üzemmód beállítása

1. Kapcsolja be a terméket. (→ Oldal: 70)
2. Nyomja meg a **MODE** gombot.
  - ◁ A kijelzőn megjelennek a különböző üzemmódok.
3. Válassza az önálló üzemmódot.
  - ◁ A beltéri egység a helyiség-hőmérséklettől függően automatikusan

## 5 Funkció

szabályozza a ventilátor-fordulatszámot.

### 5.7 Hűtés

A hűtési üzemben a beltéri egység csupán a helyiség hűtését teszi lehetővé.

Az optimális hűtés eléréséhez a lamellákat ajánlatos vízszintesen beállítani.

#### 5.7.1 Hűtési üzemmód beállítása

1. Kapcsolja be a terméket. (→ Oldal: 70)
2. Nyomja meg a **(MODE)** gombot.
  - ◁ A kijelzőn megjelennek a különböző üzemmódok.
3. Válassza a hűtési üzemmódot **\***.
4. Állítsa be a **(▲)** és a **(▼)** gombokkal a használati melegvíz kívánt hőmérsékletét.
  - ◁ A hőmérséklet 1 °C-os lépésekben növelhető és csökkenthető.
5. Állítsa be a ventilátor-fordulatszámot. (→ Oldal: 71)

### 5.8 Párátlanító (szárító) üzem

A párátlanító (szárító) üzemben a beltéri egység csökkenti a levegő páratartalmát.

#### 5.8.1 Párátlanító (szárító) üzemmód beállítása

1. Kapcsolja be a terméket. (→ Oldal: 70)
2. Nyomja meg a **(MODE)** gombot.
  - ◁ A kijelzőn megjelennek a különböző üzemmódok.
3. Válassza a párátlanító (szárító) üzemmódot **†**.
4. Állítsa be a **(▲)** és a **(▼)** gombokkal a használati melegvíz kívánt hőmérsékletét.
  - ◁ A hőmérséklet 1 °C-os lépésekben növelhető és csökkenthető.
  - ◁ A beltéri egység a legalacsonyabb ventilátor-fordulatszámot választja a párátlanító (szárító) üzemmód hatékonyságának optimalizálása céljából.

- ◁ A beltéri egység ventilátorának fordulatszáma alapbeállításban a legalacsonyabb fokozatra van beállítva, és ezt párátlanítási üzemmódban nem lehet módosítani.

### 5.9 Fűtési üzem

A fűtési üzemben a beltéri egység funkciója a helyiség fűtésére korlátozódik.

#### 5.9.1 Fűtési üzemmód beállítás

1. Kapcsolja be a terméket. (→ Oldal: 70)
2. Nyomja meg a **(MODE)** gombot.
  - ◁ A kijelzőn megjelennek a különböző üzemmódok.
3. Válassza a fűtési üzemmódot **\***.
4. Állítsa be a **(▲)** és a **(▼)** gombokkal a használati melegvíz kívánt hőmérsékletét.
  - ◁ A hőmérséklet 1 °C-os lépésekben növelhető és csökkenthető.
5. Állítsa be a ventilátor-fordulatszámot.

### 5.10 Levegőelosztás beállítása

Ezzel a funkcióval tudja a beltéri egység vízszintes és függőleges levegőelosztását egymástól függetlenül beállítani az optimális komfort biztosítása érdekében.

#### 5.10.1 Állítsa be függőlegesen a levegőkifúvási szöget

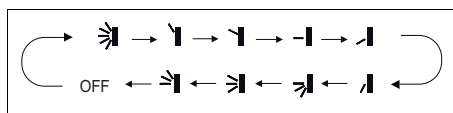

1. Nyomja meg a **(⊕)** gombot.
  - ◁ A távkapcsoló kijelzőjén megjelenik a függőleges levegőelosztás működéskijelzése.
2. Nyomja meg újra a **(⊕)** gombot a kívánt irány kiválasztásához. A **(⊕)** gomb minden újbóli megnyomásával megváltozik a levegőkifúvási szög.



**Tudnivaló**

Ha a termék be van kapcsolva, és a távkapcsolón látható a függőleges levegőelosztás működéskijelzése, akkor a levegőkifúvási szög az alapértelmezés szerinti beállításhoz igazodik. Ha a termék hűtés üzemmódban van, akkor a levegőkifúvási szög felfelé irányul. Ha a termék fűtés üzemmódban van, akkor a levegőkifúvási szög lefelé irányul.

**5.10.2 Állítsa be vízszintesen a levegőkifúvási szöget**

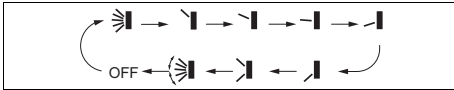

1. Nyomja meg a gombot.
  - ◁ A távkapcsoló kijelzőjén megjelenik a vízszintes levegőelosztás működéskijelzése.
2. Nyomja meg újra a gombot a kívánt irány kiválasztásához. A gomb minden újbóli megnyomásával megváltozik a levegőkifúvási szög.



**Tudnivaló**

Ha a termék be van kapcsolva, és a távkapcsolón nem látható a vízszintes levegőelosztás működéskijelzése, akkor a vízszintes levegőelosztás csappantyúja nem mozog, hanem a korábban kiválasztott irányt tartja.

**5.11 Sleep üzemmód**

A Sleep funkció segítségével beállíthatja a helyiséghőmérsékletet az alvási időszakhoz. Ez a funkció növeli a komfortot, és 3 különböző beállítással optimalizálja az áramfogyasztást. Ha a Sleep funkció be van állítva, a rendszer automatikusan szabályozza a hőmérsékletet.

**5.11.1 Sleep üzemmód**

Hűtési és páratlanítási üzemmódban a Sleep üzemmód aktiválásakor a berendezés egy óta után 1 °C-kal, 2 üzemóra után 2 °C-kal megemeli a hőmérsékletet, és ezután ezen az értéken tartja.

Fűtési üzemmódban a Sleep üzemmód aktiválásakor a berendezés egy óta után 1 °C-kal, 2 üzemóra után 2 °C-kal csökkenti a hőmérsékletet, és ezután ezen az értéken tartja.

**5.11.2 Sleep üzemmód**

**5.11.2.1 Hűtési vagy páratlanítási üzemmód**

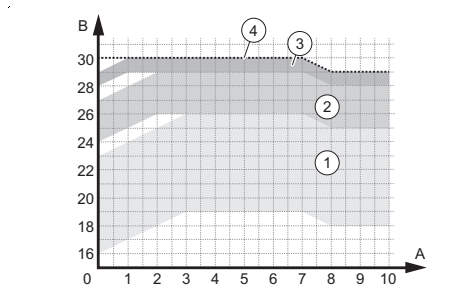

- |   |   |
|---|---|
| <p>1 Üzemi tartományok – 16 és 23 °C közötti hőmérséklet van beállítva</p> <p>2 Üzemi tartományok – 24 és 27 °C közötti hőmérséklet van beállítva</p> | <p>3 Üzemi tartományok – 28 és 29 °C közötti hőmérséklet van beállítva</p> <p>4 Üzemi tartományok – 30 °C hőmérséklet van beállítva</p> |
|---|---|

## 5 Funkció

### 5.11.2.2 Fűtési üzem

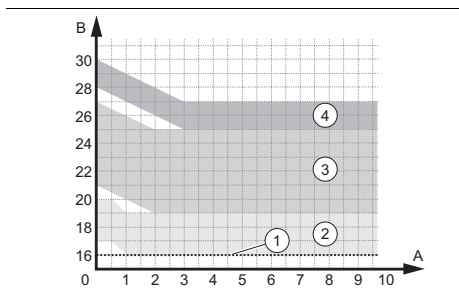

- 1 Üzemi tartományok – 16 °C hőmérséklet van beállítva
- 2 Üzemi tartományok – 17 és 20 °C közötti hőmérséklet van beállítva
- 3 Üzemi tartományok – 21 és 27 °C közötti hőmérséklet van beállítva
- 4 Üzemi tartományok – 28 és 30 °C közötti hőmérséklet van beállítva

### 5.11.3 Sleep üzemmód

Ha a Sleep aktiválva van, a hőmérséklet óránként lehet beállítani.

### 5.11.4 A Sleep funkció beállítása

1. Nyomja meg a **(MODE)** gombot.
  - ◁ A kijelzőn megjelennek a különböző üzemmódok.
2. Válassza a hűtés üzemmódot \* vagy a fűtés üzemmódot \*.
3. Válassza ki a **(SLEEP)** üzemmódot.
  - ◁ A távkapcsoló kijelzőjén megjelenik a Sleep üzemmód funkciójának kijelzése, ha egyszer nyomja meg a gombot, a Sleep üzemmód, ha kétszer nyomja meg a gombot, vagy a Sleep üzemmód, ha háromszor nyomja meg a gombot.

**Feltételek:** Sleep 3 üzemmód

- ▶ Nyomja meg és tartsa nyomva 3 másodpercnél hosszabb ideig a **(TURBO)** gombot.

- ▶ Állítsa be a kívánt hőmérsékletet az első üzemórához.
- ▶ A beállítások nyugtázáshoz nyomja meg a **(TURBO)** gombot.
- ▶ A 8 üzemóra beállításához ismételje meg a folyamatot.

### 5.12 TIMER (időkapcsoló) funkció

ATIMER (időkapcsoló) funkcióval kapcsolhatók be a termék működési időszakai. Ezzel a funkcióval optimalizálható az áramfogyasztás.

#### 5.12.1 TIMER ON funkció beállítása

1. Bizonyosodjon meg arról, hogy a beltéri egység ki van kapcsolva.
2. Bizonyosodjon meg arról, hogy a terméken az óra szerinti idő helyesen van beállítva.
  - ◁ A funkció konfigurálása előtt feltétlenül állítsa be az óra szerinti időt. (→ Oldal: 71)
3. Nyomja meg a **(TIMER ON)** gombot.
  - ◁ A **(TIMER ON)** kijelzés villog.
4. Programozza a kívánt indulási időt a és gombbal.
5. Az indulási idő nyugtázáshoz nyomja meg a **(TIMER ON)** gombot.
6. A funkció deaktiválásához nyomja meg a **(TIMER ON)** gombot.

#### 5.12.2 TIMER OFF funkció beállítása

1. Bizonyosodjon meg arról, hogy a beltéri egység üzemben van.
2. Bizonyosodjon meg arról, hogy a terméken a pontos idő helyesen van beállítva.
  - ◁ A funkció konfigurálása előtt feltétlenül állítsa be a pontos időt. (→ Oldal: 71)
3. Nyomja meg a **(TIMER OFF)** gombot.
  - ◁ A **(TIMER OFF)** kijelzés villog.
4. Programozza be a kikapcsolási időt a és gombbal.
5. A leállási idő nyugtázáshoz nyomja meg a **(TIMER OFF)** gombot.

6. A funkció deaktiválásához nyomja meg a **(TIMER OFF)** gombot.

## 5.13 turbo funkció

A **(TURBO)** funkció a hűtési és a fűtési üzemben áll rendelkezésre. Szükség esetén ezzel növelhető a fűtési, ill. hűtési teljesítmény.

### 5.13.1 Turbó funkció aktiválása

1. 2 másodpercnél rövidebb ideig nyomja meg a **(TURBO)** gombot a funkció aktiválásához.
2. 2 másodpercnél rövidebb ideig nyomja meg a **(TURBO)** gombot a funkció deaktiválásához.

## 5.14 X-Fan funkció

A **(X-FAN)** funkció lehetővé teszi a beltéri egység száradását a hűtő- vagy párátlánító üzemmódot követően. Ezzel a funkcióval megelőzhető a beltéri egység elemének korróziója és a baktériumok elszaporodása.

A funkciót az **(X-FAN)** gomb megnyomásával lehet aktiválni, ha a termék hűtési vagy párátlánító üzemmódban van. A távkapcsoló kijelzőjén megjelenik az X-Fan mód kijelzés . A beltéri egység 2 percig működik. Ennek az időszaknak a leteltével kikapcsol a beltéri egység.

## 5.15 Hőmérséklet funkció

A hőmérséklet funkció jeleníti meg a programozott hőmérsékletet és a helyiség-hőmérsékletet a beltéri egység kijelzőjén. A hőmérsékletértékek megjelenítéséhez nyomja meg a **(TEMP)** gombot a távkapcsolón.



- |  |  |
|--|--|
| <ol style="list-style-type: none"> <li>1 Kívánt hőmérséklet</li> <li>2 Környezeti hőmérséklet</li> </ol> | <ol style="list-style-type: none"> <li>3 Külső hőmérséklet</li> </ol> <p>A funkció ennél a modellnél nem áll rendelkezésre</p> |
|--|--|

## 5.16 I Feel funkció

A **(I FEEL)** funkció a távkapcsoló hőmérséklet-érzékelőjét használja referenciaként a beltéri egység be- vagy kikapcsolásához. A helyiség hőmérséklete és a légáramlás is tökéletesebb a nagyobb komfort érdekében.

A távkapcsolót a beltéri egység irányába kell fordítani, hogy az megfelelően tudja venni a beltéri egység által küldött jelet.

### 5.16.1 I Feel funkció aktiválása/deaktiválása

1. Nyomja meg a **(I FEEL)** gombot.
  - ◁ A távkapcsoló kijelzőjén megjelenik a  kijelzés.
2. Ismétlje meg a folyamatot a funkció deaktiválásához.

## 5.17 Quiet funkció

A **(QUIET)** funkcióval csökkenthetők a beltéri egység zajemissziói.

### 5.17.1 Quiet aktiválása/deaktiválása

1. Nyomja meg a **(QUIET)** gombot.
  - ◁ A távkapcsoló kijelzőjén megjelenik a  <sup>AUTO</sup> kijelzés. A Quiet funkció automatikus üzemmódja aktív, a ventilátor sebessége az alacsony-közepes fokozatról a legmagasabb fokozatra vált.
2. Nyomja meg ismét a **(QUIET)** gombot a Quiet második üzemmódjának aktiválásához.

## 6 Ápolás és karbantartás

- ◁ A távkapcsoló kijelzőjén megjelenik a  kijelzés, a ventilátor sebessége a legalacsonyabb fokozaton marad.



### 5.18 Takaréék funkció

A takaréék funkció használatakor a rendszer fűtési üzemmódban automatikusan 8 °C-ra, hűtési üzemben 27 °C-ra szabályozza a hőmérsékletet.

#### 5.18.1 A takaréék funkció aktiválása/deaktiválása

1. Válassza ki a fűtési üzemmódot vagy a hűtési üzemmódot .
2. A funkció aktiválásához tartsa egyszerre lenyomva a **TEMP** és a **CLOCK** gombot.
  - ◁ Fűtés üzemmódban a kijelzőn megjelenik a  szimbólum.
  - ◁ Hűtési üzemmódban a kijelzőn SE látható.
3. Ismétlje meg a folyamatot a funkció deaktiválásához.





### 5.19 Ionizációs funkció

Az ionizációs funkció tisztítja a helyiség levegőjét. Ha a  szimbólum megjelenik a távkapcsoló kijelzőjén, a funkció aktiválva van. A funkció aktiválásához és deaktiválásához nyomja meg a és a  gombot.

### 5.20 Gyermekzár funkció

A gyermekzár funkcióval  le lehet zárni a távkapcsolót.

#### 5.20.1 Gyermekzár funkció aktiválása/deaktiválása

1. Egyidejűleg nyomja meg a  és  gombot.
  - ◁ A távkapcsoló kijelzőjén megjelenik a . A gyermekzár funkció aktív.
2. A funkció deaktiválásához nyomja meg ismét a  és a  gombot.

### 5.21 Csatlakozási funkció bekapcsolása/kikapcsolása

- ▶ A csatlakozási funkció bekapcsolásához és kikapcsolásához nyomja meg a **MODE** és a **TURBO** gombot.



#### Tudnivaló

Ez a funkció csak a megfelelő tartozékkal használható a csatlakozás aktiválására.

### 5.22 Üzemeltetés több beltéri egységgel

Ha az Ön klímaberendezése több beltéri egységből áll, akkor az egyes helyiségek hőmérsékletét egymástól függetlenül lehet beállítani.

Ügyeljen arra, hogy a az összes beltéri egység vagy hűtési üzemmódra, vagy fűtési üzemmódra legyen beállítva, hogy a berendezés megfelelően tudjon működni.

## 6 Ápolás és karbantartás

### 6.1 Karbantartás

A tartós üzembiztonság, a megbízhatóság és a hosszú élettartam előfeltétele a termék engedéllyel rendelkező szakember által évente elvégzett felülvizsgálata/karbantartása.

### 6.2 A termék ápolása

- ▶ A burkolatot egy kevés oldószermentes tisztítószerrel átitatott, nedves kendővel törölje le.
- ▶ Ne használjon spray-t, súrolószereket, mosogatószereket, oldószer- vagy klórtartalmú tisztítószereket..

### 6.3 Beltéri egység tisztítás

1. Törölje le a beltéri egység burkolatát puha, száraz törlőkendővel.
2. Makacsabb szennyeződések esetén tisztítsa meg a burkolatot vízzel és semleges tisztítószerrel.
  - A beltéri egység belső terébe ne kerüljenek tisztítószer.

### 6.4 Kültéri egység tisztítása

1. Törölje le a kültéri egység burkolatát száraz törlőkendővel.
2. Adott esetben távolítsa el a szennyeződést a levegőbeszívó nyílás felületéről.
3. Ha a kültéri egység poros környezetben üzemel, tisztítsa meg rendszeresen a hőcserélő lamelláit puha kefével.

### 6.5 Távvezérlő készülék tisztítás

- ▶ A távvezérlő készüléket csak száraz törlőkendővel tisztítsa.

### 6.6 Levegőszűrők tisztítása



#### Vigyázat!

#### Üzemzavarok vagy hibás működések kockázata!

A szűrőbe vagy az elhasznált levegő belső áramába helyezett illatosító és szagtalanító rendszerek a hőcserélő sérüléseit vagy elszennyeződését okozhatják.

- ▶ Ezeket a rendszereket szükség esetén a beltéri egység levegőkifúvó nyílásához szerelje fel.
- ▶ Bizonyosodjon meg arról, hogy ezek a rendszerek csak akkor aktívak, ha a ventilátor be van kapcsolva.

1. A levegőszűrőket legalább 3 havonta tisztítsa ki.

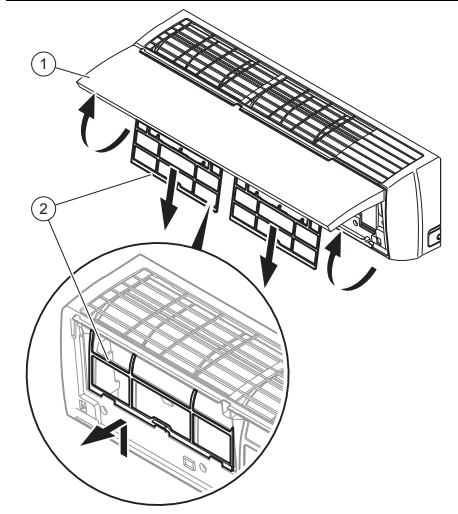

2. Nyissa ki a beltéri egység (1) elülső fedelét, ehhez húzza felfelé.
3. Húzza ki a szűrőket (2) lefelé.
4. Tisztítsa ki a levegőszűrőt porszívóval vagy meleg vízzel (max. 45 °C) és semleges tisztítószerrel.
5. Ügyeljen arra, hogy a szűrők teljesen szárazak legyenek, mielőtt visszahelyezi azokat a beltéri egységbe.
6. Behelyezéshez tolja be ütközésig a szűrőt, hogy teljesen bepattanjon a helyére.
  - ◁ Ha még mindig érezni szagokat, cserélje ki a szűrőket.

## 7 Üzemen kívül helyezés

### 6.7 Vészüzemmód alkalmazása

**Feltételek:** Hibás távkapcsolás

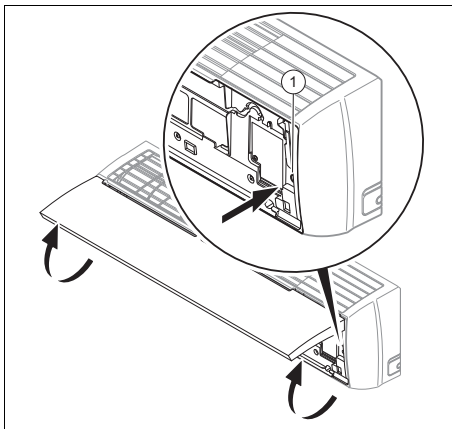

- ▶ Nyissa ki a beltéri egység elülső fedelét azáltal, hogy felfelé húzza.
- ▶ A vészüzemmód bekapcsolásához nyomja meg a gombot (1).
  - ◁ Pittyegés hallható - a vészüzemmód aktiválva van.
  - ◁ A légkondicionáló berendezés önálló üzemben  $\triangle$  működik.
- ▶ Kapcsolja ki a beltéri egységet; ehhez nyomja meg ismét a vészüzemmód gombját (1).

## 7 Üzemen kívül helyezés

### 7.1 A termék átmeneti üzemen kívül helyezése

- ▶ Nyomja meg a be/ki gombot.
  - ◁ A kijelző kialszik.

### 7.2 A termék végleges üzemen kívül helyezése

- ▶ Bízson meg egy szakembert a termék végleges üzemen kívül helyezésével. Kérjük, forduljon feljogosított szakemberhez.

### 7.2.1 A hűtőközeget ártalmatlanítsa

A termék R32 hűtőközeget tartalmaz, amelynek nem szabad a légkörbe jutnia.

- ▶ A hűtőközeget csak minősített szakemberrel ártalmatlanítsa.

## 8 Újrahasznosítás és ártalmatlanítás

- ▶ A csomagolás ártalmatlanítását bízza a terméket telepítő szakemberre.



Amennyiben a terméket ezzel a jelzéssel látták el:

- ▶ A terméket tilos a háztartási hulladékkal együtt ártalmatlanítani.
- ▶ Ehelyett adja le a terméket egy elektromos és elektronikus készülékekre szakosodott gyűjtőhelyen.



Ha a termék elemeket tartalmaz, melyek ezzel a jelzéssel vannak ellátva, akkor az elemek egészség- és környezetkárosító anyagokat tartalmazhatnak.

- ▶ Ebben az esetben használtelem-gyűjtő helyen ártalmatlanítsa az elemeket.

**Érvényesség:** Horvátország

Obavijest u svezi Zakona o održivom gospodarenju otpadom i Pravilnika o gospodarenju otpadom električnom i električnom opremom nalazi se na internetskoj stranici društva Vaillant- [www.vaillant.hr](http://www.vaillant.hr).



### **9 Garancia és vevőszolgálat**

#### **9.1 Garancia**

Kérjük, a gyártó garanciájával kapcsolatban a hátoldalon megadott elérhetőségeken kérjen információkat.

#### **9.2 Vevőszolgálat**

Vevőszolgálatunk elérhetőségeit a hátoldalon vagy weboldalunkon találja.

## Melléklet

### Melléklet

## A Zavarelhárítás

Probléma	Lehetséges okok	Elhárítás
A távkapcsoló kijelzője nem kapcsol be	Ellenőrizze, hogy az elemek kifogástalanul vannak-e behelyezve.	Ügyeljen a pólusok kifogástalan elhelyezkedésére.
	Az elemek lemerültek	Cserélje ki az elemeket. A két elemet mindig egyszerre cserélje ki.
A rendszer nem indul el azonnal	A rendszert kikapcsolás után ne indítsa azonnal újra.	A rendszer védelme céljából leállást követően a rendszer legalább 3 percre kikapcsol. A rendszert csak ennek az időnek az elteltével kapcsolja vissza.
	A termék védelme érdekében a védő áramkör kikapcsol, ha a csatlakozódugót kihúzza a csatlakozóaljzatból, és közvetlenül utána ismét bedugja.	
A rendszer egyáltalán nem működik (a ventilátor nem kapcsol be)	A hálózati csatlakozókábel nincs csatlakoztatva	Dugja a csatlakozódugót a csatlakozóaljzatba, és kapcsolja be a beltéri egységet.
	Az áramellátás meghibásodott	Állítsa helyre a rendszer áramellátását.
	A biztosíték meghibásodott	Értesítsen egy szakembert.
Elégtelen hűtés vagy fűtés	Az ajtók és/vagy ablakok ki vannak nyitva	Csukja be az ajtókat és/vagy ablakokat.
	Hőforrás van a helyiségben (sok ember van a helyiségben)	Ha lehetséges, távolítsa el a hőforrást.
	A termosztát a hűtési üzemben túl nagy hőmérsékletre van beállítva	Állítsa be a hőmérsékletet optimálisan.
	A termosztát a fűtési üzemben túl alacsony hőmérsékletre van beállítva	Állítsa be a hőmérsékletet optimálisan.
	A levegőszűrő elszennyeződött vagy eltömődött	Tisztítsa ki a levegőszűrőket.
	Akadály van a levegőbeszívó és levegőkifúvó nyílás előtt	Távolítsa el az akadályt megfelelő levegőcirkuláció biztosításához.
	A helyiség-hőmérséklet nem érte el a meghatározott szintet	Várjon egy pillanatot.
	Közvetlen napsugárzás az ablakon keresztül, miközben a termék hűtési üzemben működik	Védje a beltéri egységet a napsugárzástól (pl.: függöny elhúzása, redőnyök leeresztése ...).
Zaj keletkezése	Az üzemeltetés közben vagy kikapcsolt egység esetén esetleg zörgés hallható. Az első 2 - 3 percben lehangosabb a zaj.	Ennek a zörgésnek az oka a hűtőközeg áramlása az egységben. A zaj nem hibás működésre utal.
	A rendszer üzemelése közben roppanások hallhatók	Ennek a zajnak az okai a hőmérséklet-változások, és ehhez kapcsolódva a tartály tágulása vagy összehúzódása. A zaj nem hibás működésre utal.

Probléma	Lehetséges okok	Elhárítás
Zaj keletkezése	A rendszer üzemelése közbeni hangos levegőzajt a levegőszűrő elszennyeződése okozhatja	Tisztítsa ki alaposan a levegőszűrőket.
Szagképződés	A rendszer szagokat keringtet a helyiség levegőjébe (cigaretta vagy bútor szaga)	Nincs korrekciós intézkedés
Kód- vagy gőzképződés	Fűtés üzemmódban vagy alacsony hőmérsékletek esetén a külső egységbe gőz keletkezhet a leolvasztási folyamat során.	Nincs korrekciós intézkedés
A beltéri egység kijelzőjén megjelenik: E07 .	A légkondicionáló rendszer egyes beltéri egységei nem ugyanazon üzemmódban vannak konfigurálva.	Állítsa az összes beltéri egységet vagy hűtési üzembe, vagy pedig fűtési üzembe.

# Címszójegyzék

## Címszójegyzék

### A

A beltéri egység kijelzőmegvilágításának be-/kikapcsolása.....	70
A távkapcsoló lezárása .....	71

### Á

Ártalmatlanítás .....	78
-----------------------	----

### B

BE/KI .....	70
Beltéri egység tisztítás .....	77

### C

CE-jelölés .....	68
------------------	----

### D

Dokumentumok .....	66
--------------------	----

### E

Elem .....	78
------------	----

### F

Főfunkció.....	66
Fűtés .....	67
Fűtési üzemmód beállítása .....	72

### G

Gyermekzár.....	76
-----------------	----

### H

Hűtés .....	67
Hűtési üzemmód beállítása .....	72
Hűtőközeg .....	64–65

### I

I Feel-funkció.....	75
---------------------	----

### J

Javítás .....	63
---------------	----

### K

Karbantartás.....	63
Képernyő .....	69
Kezelőelemek.....	69
Kikapcsolás .....	78
Kültéri egység tisztítása .....	77

### L

Levegőelosztás beállítása .....	72
Levegőszűrők tisztítása.....	77

### M

Működési mód .....	70
--------------------	----

### O

Önálló üzemmód beállítása .....	71
---------------------------------	----

### Ó

Óra szerinti idő beállítása.....	71
----------------------------------	----

### P

Páramentesítés .....	67
Párátlanító (szárító) üzemmód beállítása.....	72

### R

Rendeltetésszerű használat .....	62
----------------------------------	----

### S

Sleep üzemmód .....	73
Szellőztetés .....	67
Szellőztetési üzemmód beállítása .....	71

### T

Takarék funkció .....	76
Távkapcsoló lezárásának feloldása .....	71
Távvezérlő készülék tisztítás.....	77
Termék, kikapcsolás.....	78
TIMER funkció.....	74
Tűz .....	64

### U

Üzemeltetés több beltéri egységgel .....	76
Üzemen kívül helyezés, átmeneti.....	78

### Ú

Újrafeldolgozás.....	78
----------------------	----

### V

Válasszon ki egy üzemmódot.....	70
végleges üzemen kívül helyezés.....	78

### W

Wifi funkció .....	76
--------------------	----

## Upute za korištenje

### 1 Sigurnost

#### 1.1 Upozorenja koja se odnose na rukovanje

##### Klasifikacija upozorenja koja se odnose na određenu radnju

Upozorenja koja se odnose na određenu radnju klasificirana su znakovima upozorenja i signalnim riječima u pogledu moguće opasnosti na sljedeći način:

##### Znakovi upozorenja i signalne riječi



##### **Opasnost!**

Neposredna opasnost po život ili opasnost od teških tjelesnih ozljeda



##### **Opasnost!**

Opasnost po život od strujnog udara



##### **Upozorenje!**

Opasnost od lakših tjelesnih ozljeda



##### **Oprez!**

Rizik od materijalnih ili ekoloških šteta

#### 1.2 Namjenska uporaba

U slučaju nestručne ili nenamjenske uporabe može doći do opasnosti do tjelesnih ozljeda i opasnosti po život korisnika ili trećih osoba, odn. oštećenja proizvoda i drugih materijalnih vrijednosti.

Proizvod je predviđen za klimatizaciju stambenih i uredskih prostora.

Namjenska uporaba obuhvaća:

- pridržavanje priloženih uputa za uporabu proizvoda te svih drugih komponenata postrojenja
- poštivanje svih uvjeta za inspekciju i održavanje navedenih u uputama.

Ovaj proizvod mogu upotrebljavati djeca od 8 godine starosti i više, kao i osobe sa smanjenim tjelesnim, osjetilnim ili mentalnim sposobnostima, odnosno sa nedovoljnim znanjem i iskustvom samo ako se nadziru ili ako su upućene u sigurnu upotrebu proizvoda, kao i ako razumiju opasnosti koje rezultiraju iz toga. Djeca se ne smiju igrati proizvodom. Čišćenje i radove održavanja za koja je zadužen korisnik ne smiju provoditi djeca bez nadzora.

Neka druga vrsta uporabe od one koja je navedena u ovim uputama ili uporaba koja prelazi granice ovdje opisane uporabe smatra se nenamjenskom. U nenamjensku uporabu ubraja se i svaka neposredna komercijalna i industrijska uporaba. Bilo koje korištenje u svrhu čuvanja namirnica, bilja i lako pokvarljivi-

# 1 Sigurnost

vih namirnica također se smatra nenamjenskom uporabom.

## **Pozor!**

Zabranjena je svaka zlouporaba uređaja.

## **1.3 Općeniti sigurnosni zahtjevi**

### **1.3.1 Opasnost po život zbog preinaka proizvoda ili prostora oko proizvoda**

- ▶ Nemojte uklanjati, premostiti ili blokirati sigurnosne uređaje.
- ▶ Nemojte vršiti nikakve manipulacije na sigurnosnoj opremi.
- ▶ Nikada nemojte uništavati ili uklanjati plombe na sastavnim dijelovima.
- ▶ Nemojte vršiti nikakve promjene:
  - na proizvodu
  - na dovodima vode i struje
  - na sigurnosnom ventilu
  - na odvodnim vodovima
  - na ulazu i izlazu zraka
  - na cjevovodu za dovod i odvod zraka
  - na građevinskom objektu koje mogu utjecati na pogonsku sigurnost proizvod

### **1.3.2 Opasnost zbog pogrešnog rukovanja**

Pogrešnim rukovanjem možete ugroziti sebe i druge te prouzročiti materijalnu štetu.

- ▶ Pročitajte pažljivo ove upute i sve važeće dokumente, posebno poglavlje "Sigurnost" i upozoravajuće napomene.
- ▶ Provedite one aktivnosti koje su navedene u priloženim uputama za korištenju.

### **1.3.3 Opasnost od ozljeda i rizik od materijalne štete uslijed nepravilnog ili neizvršenog održavanja i popravka**

- ▶ Nikada nemojte sami pokušavati provoditi radove održavanja ili popravke svojeg proizvoda.
- ▶ Uklanjanje smetnji i oštećenja odmah bi trebao provesti ovlašteni serviser.
- ▶ Pridržavajte se zadanih intervala za radove održavanja.

### **1.3.4 Opasnost po život od strujnog udara**

- ▶ Ne rukujte proizvodom mokrim ili vlažnim rukama.



### 1.3.5 Opasnost od ozljeda uzrokovanih rashladnim sredstvom

Curenje rashladnog sredstva može uzrokovati teške ozljede očiju i nedostatak kisika na mjestu postavljanja.

- ▶ Nemojte oštetiti komponente uređaja koje sadrže rashladno sredstvo.
- ▶ Pazite da oštrim ili šiljatim predmetima ne oštetite vodove klima uređaja, te da vodove ne gnječite ili zaokrenete.
- ▶ Ako je iscurilo rashladno sredstvo, obavijestite ovlaštenog servisera koji će ukloniti propusnost.
- ▶ Ako Vam je rashladno sredstvo ušlo u oči, odmah potražite pomoć liječnika.
- ▶ Prilikom rukovanja rashladnim sredstvom koristite zaštitne rukavice.

### 1.3.6 Opasnost od ozljeda uzrokovanih ventilatorom

Velika brzina ventilatora može uzrokovati ozljede.

- ▶ Tijekom rada proizvoda nikada se stavljajte prste ili druge predmete u ulaz ili ispušni zrak ili između lamela.

### 1.3.7 Opasnost od otvorenog plamena ili zapaljivih plinova

- ▶ U području protoka zraka uređaja ne postavljajte izvore topline s otvorenim plamenom.
- ▶ U blizini klima uređaja ne koristite sprejeve ili druge zapaljive plinove.

### 1.3.8 Opasnost po život zbog vatre

U proizvodu se koristi rashladno sredstvo niske zapaljivosti (sigurnosna grupa A2).

- ▶ Izbjegavajte otvoreni plamen u blizini proizvoda.
- ▶ U blizini proizvoda ne koristite zapaljive tvari, posebice zapaljive sprejeve i plinove.

### 1.3.9 Opasnost za zdravlje zbog direktnog protoka zraka

- ▶ Ne usmjeravajte protok zraka direktno na ljude, osobito ne na djecu, te bolesne i starije ljude.

### 1.3.10 Rizik od ekoloških šteta izazvanih rashladnim sredstvom

Proizvod sadrži rashladno sredstvo koje ne smije dospjeti u atmosferu.

- ▶ Vodite računa o tome da kod radova s rashladnim sred-





# 1 Sigurnost

stvom održavanje provodi kvalificirani ovlašteni servis i da nakon stavljanja izvan rada proizvod reciklira ili zbrine.

## 1.3.11 Rizik zbog smetnji ili neispravnih funkcija

- ▶ Ne stavljajte predmete na ili u blizinu vanjske jedinice.





## 2 Napomene o dokumentaciji 3 Opis proizvoda

### 2.1 Poštivanje važeće dokumentacije

- ▶ Obvezno obratite pozornost na sve upute za uporabu koje su priložene uz komponente sustava.

### 2.2 Čuvanje dokumentacije

- ▶ Sačuvajte ove upute za rukovanje, kao i svu važeću dokumentaciju kako biste ih mogli koristiti i dalje.

### 2.3 Područje važenja uputa

Ove upute važe isključivo za sljedeće proizvode:

#### Broj artikla proizvoda

Unutarnja jedinica VAI5-020WNI	0010022691
Komplet VAI5-025WN	0010022723
Unutarnja jedinica VAI5-025WNI	0010022692
Vanjska jedinica VAI5-025WNO	0010022645
Komplet VAI5-035WN	0010022724
Unutarnja jedinica VAI5-035WNI	0010022693
Vanjska jedinica VAI5-035WNO	0010022646
Komplet VAI5-050WN	0010022725
Unutarnja jedinica VAI5-050WNI	0010022694
Vanjska jedinica VAI5-050WNO	0010022647
Komplet VAI5-065WN	0010022726
Unutarnja jedinica VAI5-065WNI	0010022695
Vanjska jedinica VAI5-065WNO	0010022648

### 3.1 Struktura proizvoda

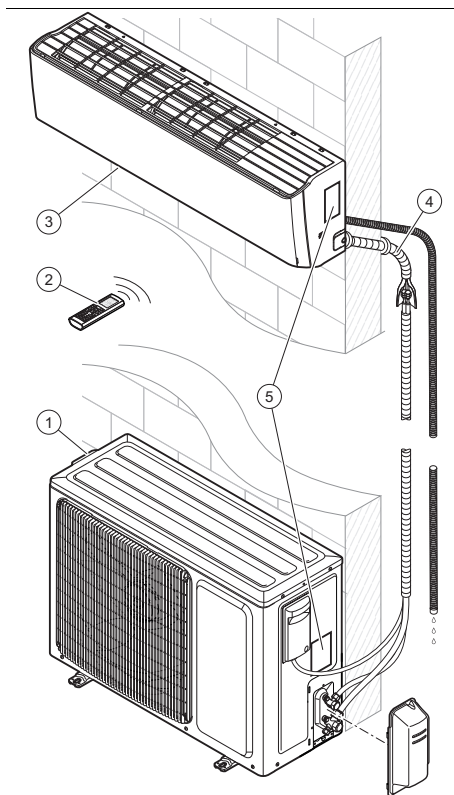

- |                         |  |
|-------------------------|--|
| 1 Vanjska jedinica      | 4 Spojni vod između unutarnje i vanjske jedinice |
| 2 Daljinsko upravljanje | 5 Tipska pločica                                 |
| 3 Unutarnja jedinica    |  |

### 3.2 Glavna funkcija

Daljinskim upravljanjem upravlja se sustavom grijanja, hlađenjem i ventilacijom.

Daljinsko upravljanje raspolaže funkcijom vremenskog prekidača (vremenska sklopka) za uključivanje i isključivanje vanjske jedinice.

## 3 Opis proizvoda

### 3.3 Grijanje

Osjetnik sobne temperature mjeri temperaturu prostorije. Ako je temperatura prostorije niža od željene temperature, regulator aktivira grijanje.

U radu grijanja unutarnja jedinica povećava temperaturu u prostoriji u kojoj je instalirana.

### 3.4 Hlađenje

Osjetnik sobne temperature mjeri temperaturu prostorije. Ako je temperatura prostorije viša od željene temperature, regulator aktivira hlađenje.

Prilikom rada hlađenja unutarnja jedinica snižava temperaturu prostorije u kojoj je instalirana.

### 3.5 Ventilacija

Pomoću daljinskog upravljanja može se aktivirati ventilacija kako bi zrak mogao cirkulirati bez promjene temperature u prostoriji u kojoj je instaliran proizvod.

U radu ventilacije nije moguće podesiti temperaturu.

### 3.6 odvlaživanje

Prilikom rada odvlaživanja vanjska jedinica smanjuje vlažnost zraka u prostoriji u kojoj je instalirana.

U radu odvlaživanja nije moguće podešavanje broja okretaja ventilatora. Ventilator radi s minimalnim brojem okretaja.

### 3.7 Opis tipskih pločica

#### 3.7.1 Opis tipске pločice unutarnje jedinice

Na tipskoj pločici nalaze se sljedeći podaci:

Kratice/symbol	Opis
	Pročitajte upute
VAI...	Nomenklatura proizvoda

Kratice/symbol	Opis
Air Conditioning - Outdoor unit	Opis proizvoda
COOLING - Rated capacity kW	Nazivni sadržaj u radu hlađenja
HEATING - Rated capacity kW	Nazivni sadržaj u radu grijanja
Max operating current A	Maksimalna potrošnja
IP	Vrsta zaštite (prašina, prskanje vode)
220-240 V ~ / 50 Hz / jedno-fazno	Električni priključak - napon - frekvencija - faza
Operating pressure Hi P MPa	Dopušteni radni pretlak na strani visokog tlaka
Operating pressure Lo P MPa	Radni pretlak na strani niskog tlaka
NET WEIGHT kg	Neto težina
	Proizvod sadrži lako zapaljivu tekućinu (sigurnosna grupa A2).

#### 3.7.2 Opis tipске pločice vanjske jedinice

Na tipskoj pločici nalaze se sljedeći podaci:

Kratice/symbol	Opis
VAI...	Nomenklatura proizvoda
Air Conditioning - Outdoor unit	Opis proizvoda
COOLING - Rated capacity kW	Nazivni sadržaj u radu hlađenja
COOLING - Power Input W	Ulazna snaga u radu hlađenja
EER	Koeficijent iskorištenosti - hlađenje

Kratica/simbol	Opis
A35 - A27 (19)	Nazivni uvjeti u radu hlađenja (EN 14511)
HEATING - Rated capacity kW	Nazivni sadržaj u radu grijanja
HEATING- Power Input W	Maks. ogrjevna snaga
COP W	Koeficijent iskorištenosti - grijanje
A7 (6) - A20	Nazivni uvjeti u radu grijanja (EN 14511)
Pdesignc kW	Nazivno toplinsko opterećenje u radu hlađenja sukladno EN 14825
SEER	Godišnja učinkovitost u radu hlađenja
Pdesignh (Average) kW	Nazivno toplinsko opterećenje u radu grijanja sukladno EN 14825
SCOP (Average)	Godišnja učinkovitost u radu grijanja (umjerena klima)
Max Power Consumption W	Maksimalna potrošnja
IP	Vrsta zaštite (prašina, prskanje vode)
220-240 V ~ / 50 Hz / jedno-fazno	Električni priključak - napon - frekvencija - faza
Refrigerant	Tip rashladnog sredstva
kg	Težina punjenja rashladnog nositelja u proizvodu
GWP u tCO2	Staklenički potencijal
Operating pressure Hi P MPa	Dopušteni radni pretlak na strani visokog tlaka
Operating pressure Lo P MPa	Radni pretlak na strani niskog tlaka
NET WEIGHT kg	Neto težina

Kratica/simbol	Opis
	Proizvod sadrži lako zapaljivu tekućinu (sigurnosna grupa A2).

### 3.7.3 CE oznaka



CE-oznakom je dokumentirano da proizvodi sukladno tipskoj pločici ispunjavaju osnovne zahtjeve važećih smjernica.

Uvid u izjavu o sukladnosti moguće je dobiti kod proizvođača.

### 3.7.4 Nacionalni ispitnik znak za Srbiju

Područje važenja: Srbija



Ispitnim znakom je dokumentirano da proizvodi sukladno tipskoj pločici ispunjavaju zahtjeve svih važećih nacionalnih propisa u Srbiji.

### 3.7.5 List s podacima o rashladnom sredstvu u proizvodu

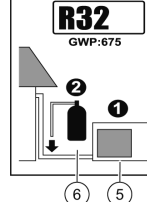
Contains fluorinated greenhouse gases	
<b>R32</b> GWP:675	① = <input type="text"/> kg
	② = <input type="text"/> kg
	① + ② = <input type="text"/> kg
	$\frac{\text{GWP} \times \text{kg}}{1000} = \text{tCO}_2\text{eq}$
	④ = <input type="text"/> tCO <sub>2</sub> eq

Proizvod već sadrži punjenje rashladnog sredstva u vanjskoj jedinici. List s podacima daje podatke o količini rashladnog sredstva u proizvodu.

Nakon završetka instalacije instalater mora ispuniti podatke o rashladnom sredstvu u listu s podacima.

## 4 Funkcija

### 4 Funkcija

#### 4.1 Područje temperature za rad

Kapacitete snage klima uređaja mijenja se ovisno o radnoj temperaturi vanjske jedinice.

	Hlađenje	Grijanje
Vani	-15 °C - 48°C	-15 °C - 24°C
Unutra	16 °C - 30 °C	16 °C - 30 °C

- Pobrinite se da se ne prekorači navedeno područje temperature.

#### 4.2 Koncept rukovanja

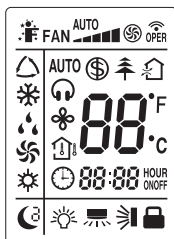

Simbol	Opis
	Prikaz I FEEL moda
	Prikaz funkcije ventilatora
	Prikaz prijennosa
	Prikaz rada hlađenja
	Prikaz rada odzračivanja
	Prikaz rada ventilacije
	Prikaz rada grijanja
	Prikaz moda za godišnji odmor
	Prikaz moda ionizacije
	Prikaz svježeg zraka (nije prisutan)
	Prikaz temperature
	Prikaz QUIET moda
	Prikaz moda QUIET u automatskom radu
	Prikaz X FAN moda

Simbol	Opis
	Prikaz temperature
	Prikaz TIMER moda
	Sat
	Prikaz SLEEP moda
	Prikaz osvjetljenja
	Prikaz funkcije vertikalne raspodjele zraka
	Prikaz funkcije horizontalne raspodjele zraka
	Prikaz blokade

#### 4.3 Upravljački elementi

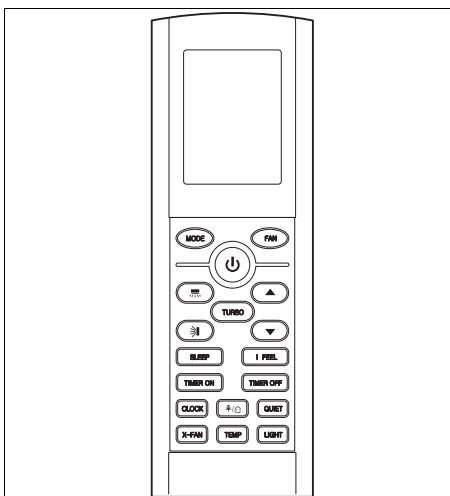

Simbol	Opis
	Odabir načina rada
	Uključivanje FAN moda
	Tipka za uključivanje/isključivanje
	Uključivanje vertikalne raspodjele zraka
	Uključivanje raspodjele zraka
	Uključivanje TURBO moda
	povećanje odabrane vrijednosti postavke
	smanjenje odabrane vrijednosti postavke
	Uključivanje SLEEP moda
	Uključivanje I FEEL moda

Simbol	Opis
	Uključivanje TIMER moda
	Isključivanje TIMER moda
	Tipka za podešavanje vremena
	Uključivanje funkcije ionizacije
	Uključivanje QUIET moda
	Uključivanje X FAN moda
	Podešavanje temperature
	Uključivanje LIGHT moda

## 5 Funkcija

### 5.1 Umetanje baterija

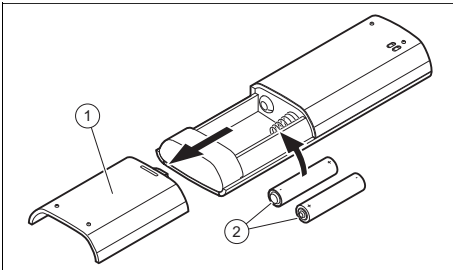

1. Skinite poklopac (1) odjeljka za bateriju.
2. Umetnite baterije (2) i pritom vodite računa o ispravnom polaritetu.
3. Ponovno postavite poklopac pretinca za baterije (1).
  - ◁ Displej se uključuje.
  - ◁ U slučaju dulje odsutnosti izvadite baterije iz daljinskog upravljanja.

### 5.2 Uklj/isklj

1. Pritisnite za uključivanje daljinskog upravljanja i unutarnje jedinice.
2. Pritisnite za isključivanje proizvoda.

### 5.3 Način rada

1. Daljinsko upravljanje držite neposredno u smjeru vanjske jedinice.
  - ◁ Udaljenost između daljinskog upravljanja i vanjske jedinice mora biti manje od maksimalne udaljenosti. – < 7,0 m
  - ◁ Ako se u prostoriji nalazi fluorescentna rasvjeta s električnom pri-gušnicom ili bežični telefoni, maksimalna udaljenost mora se smanjiti.
  - ◁ Izbjegnite prepreke između daljinskog upravljanja i unutarnje jedinice.
2. Pritisnite za prospajanje i odabir načina rada. Način rada prikazan je na displeju sljedećim redoslijedom:
  - ◁ Automatski pogon
  - ◁ Rad hlađenja:
  - ◁ Rad grijanja:
  - ◁ Rad ventilacije:
  - ◁ Rad odvlaživanja:



#### Napomena



Ako uređaj dulje vrijeme radi u hlađenju pri visokoj vlazi zraka, iz rešetke ispusta može kapati voda.

#### 5.3.1 Uključivanje/isključivanje osvjetljenja displeja unutarnje jedinice



1. Pritisnite manje od 2 sekunde za uključivanje osvjetljenja displeja unutarnje jedinice.
2. Pritisnite manje od 2 sekunde za isključivanje osvjetljenja displeja unutarnje jedinice.
3. Kako biste deaktivirali funkciju pritisnite bilo koju tipku na daljinskom upravljanju.

## 5 Funkcija









### 5.3.2 Blokada daljinskog upravljanja

- ▶ Pritisnite  i  dulje od 2 sekunde.
  - ◁ Na zaslonu daljinskog upravljanja pojavljuje se prikaz blokade .

### 5.3.3 Deblokada daljinskog upravljanja

- ▶ Pritisnite  i  dulje od 2 sekunde.
  - ◁ Na displeju daljinskog upravljanja nestaje prikaz blokade .

### 5.4 Podešavanje točnog vremena

1. Pritisnite .
  - ◁ Prikaz sata treperi na displeju.
2. Pritisnite  i  za podešavanje vremena.
  - ◁ Pomoću  i  možete podesiti sate i minute.
  - ◁ Ako  ili  držite pritisnutim, onda se vrijednost brže povećava odn. smanjuje.
3. Pritisnite  kako biste potvrdili postavku.
  - ◁ Prikaz vremena više ne treperi. Vrijeme je sad podešeno.

### 5.5 Rad ventilatora





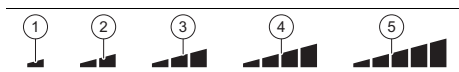

U radu ventilacije postavke temperature i mod  nisu raspoloživi.

U preostalim načinima rada može se podesiti broj okretaja ventilatora.







- |                           |                            |
|---------------------------|----------------------------|
| 1 Minimalan broj okretaja | 4 Visok broj okretaja      |
| 2 Nizak broj okretaja     | 5 Maksimalan broj okretaja |
| 3 Srednji broj okretaja   |                            |

### 5.5.1 Podešavanje rada ventilacije



1. Uključite proizvod. (→ stranica 91)
2. Pritisnite .
  - ◁ Na zaslonu se prikazuju različite vrste rada.
3. Odaberite rad ventilacije .
4. Podesite željenu temperaturu pomoću  i .
- ◁ Temperatura se može povisivati i smanjivati u koracima od 1 °C.
5. Pritisnite  kako biste podesili broj okretaja ventilatora.
  - ◁ Svakim pritiskom na tipku  mijenja se broj okretaja ventilatora.

### 5.6 Automatski pogon

U automatskom pogonu  proizvod ovisno o temperaturi prostorije automatski odabire rad hlađenja  ili rad grijanja .

- U radu hlađenja  željena temperatura iznosi 25 °C.
- U radu grijanja  zadana temperatura iznosi 20 °C.

#### 5.6.1 Podešavanje automatskog pogona

1. Uključite proizvod. (→ stranica 91)
2. Pritisnite .
  - ◁ Na zaslonu se prikazuju različite vrste rada.
3. Odaberite automatski rad .
- ◁ Unutarnja jedinica automatski regulira broj okretaja ventilatora ovisno o temperaturi prostorije.

### 5.7 Hlađenje

U radu hlađenja unutarnja jedinica dodatno dopušta hlađenje prostorije.

Za optimalno hlađenje potrebno je horizontalno postaviti lamelu.

## 5.7.1 Podešavanje rada hlađenja

1. Uključite proizvod. (→ stranica 91)
2. Pritisnite **MODE**.
  - ◁ Na zaslonu se prikazuju različite vrste rada.
3. Odaberite rad hlađenja ✱.
4. Podesite željenu temperaturu pomoću **▲** i **▼**.
  - ◁ Temperatura se može povisivati i smanjivati u koracima od 1 °C.
5. Podesite broj okretaja ventilatora. (→ stranica 92)

## 5.8 Rad odvlaživanja

Prilikom rada odvlaživanja vanjska jedinica smanjuje vlažnost zraka.

### 5.8.1 Podešavanje rada odvlaživanja

1. Uključite proizvod. (→ stranica 91)
2. Pritisnite **MODE**.
  - ◁ Na zaslonu se prikazuju različite vrste rada.
3. Odaberite rad odvlaživanja ✱.
4. Podesite željenu temperaturu pomoću **▲** i **▼**.
  - ◁ Temperatura se može povisivati i smanjivati u koracima od 1 °C.
  - ◁ Za optimizaciju rada odvlaživanja unutarnja jedinica odabire najniži broj okretaja ventilatora.
  - ◁ Broj okretaja ventilatora unutarnje jedinice standardno je podešen na najniži stupanj i u radu odvlaživanja ne može se promijeniti.

## 5.9 Pogon grijanja

U radu grijanja vanjska se jedinica ograničava na grijanje prostorije.

### 5.9.1 Podešavanje rada grijanja

1. Uključite proizvod. (→ stranica 91)
2. Pritisnite **MODE**.
  - ◁ Na zaslonu se prikazuju različite vrste rada.
3. Odaberite rad grijanja ✱.

4. Podesite željenu temperaturu pomoću **▲** i **▼**.
  - ◁ Temperatura se može povisivati i smanjivati u koracima od 1 °C.
5. Podesite broj okretaja ventilatora.

## 5.10 Podešavanje raspodjele zraka

Ovom funkcijom može se međusobno neovisno podesiti horizontalna i vertikalna raspodjela zraka unutarnje jedinice.

### 5.10.1 Podesite vertikalno kut izlaza zraka

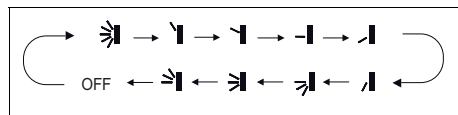

1. Pritisnite **⌂**.
  - ◁ Na zaslonu daljinskog upravljanja pojavljuje se prikaz funkcije vertikalne raspodjele zraka.
2. Ponovo pritisnite **⌂** za odabir željene temperature. Svakim pritiskom na tipku **⌂** mijenja se smjer vertikalnog kuta izlaza zraka.



#### Napomena

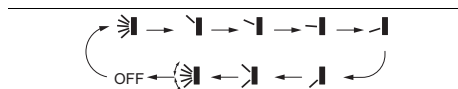

Ako je proizvod uključen i na daljinskom upravljanju se vidi prikaz funkcije vertikalne raspodjele zraka, onda se kut izlaza zraka pokreće prema standardnoj postavci. Ako se proizvod nalazi u modu hlađenja, kut izlaza zraka usmjerava se prema gore. Ako se proizvod nalazi u modu grijanja, kut izlaza zraka usmjerava se prema dolje.

### 5.10.2 Podesite horizontalno kut izlaza zraka



1. Pritisnite **⌂**.

## 5 Funkcija

- ◁ Na zaslonu daljinskog upravljanja pojavljuje se prikaz funkcije horizontalne raspodjele zraka.
2. Ponovno pritisnite  za odabir željenog smjera. Svakim pritiskom na  mijenja se smjer kuta izlaza zraka.



### Napomena

Ako je proizvod uključen i na daljinskom upravljanju se ne vidi prikaz funkcije horizontalne raspodjele zraka, onda se zaklopka horizontalne raspodjele zraka ne pokreće, nego zadržava prethodno odabrani smjer.

## 5.11 Mod Sleep

Pomoću Sleep funkcije može se prilagoditi temperatura prostorije za vrijeme spavanja. Ovom se funkcijom može povećati udobnost i optimizirati potrošnja struje s 3 različite postavke. Ako je podešena Sleep funkcija, sustav automatski prilagođava temperaturu.

### 5.11.1 Mod Sleep

U radu hlađenja ili odvlaživanja kod aktiviranog moda Sleep  u sat vremena temperatura će se povećati za 1 °C i za 2 radna sata za 2 °C, te se zadržati na toj vrijednosti.

U radu grijanja kod aktiviranog moda Sleep  u sat vremena temperatura će se spustiti za 1 °C i za 2 radna sata za 2 °C, te se zadržati na toj vrijednosti.

## 5.11.2 Mod Sleep

### 5.11.2.1 Rad hlađenja ili odvlaživanja

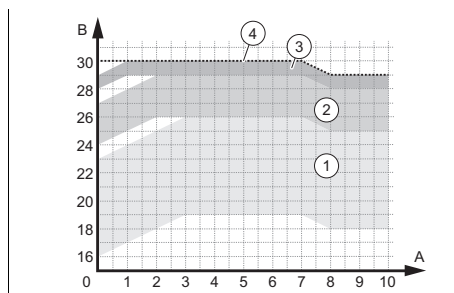

- |  |  |
|--|--|
| 1 Područje rada – podešena temperatura između 16 i 23 °C | 3 Područje rada – podešena temperatura između 28 i 29 °C |
| 2 Područje rada – podešena temperatura između 24 i 27 °C | 4 Područje rada – temperatura podešena na 30 °C          |

### 5.11.2.2 Pogon grijanja

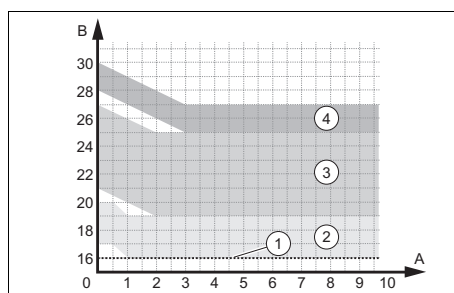



- |  |  |
|--|--|
| 1 Područje rada – temperatura podešena na 16 °C          | 3 Područje rada – podešena temperatura između 21 i 27 °C |
| 2 Područje rada – podešena temperatura između 17 i 20 °C | 4 Područje rada – podešena temperatura između 28 i 30 °C |

## 5.11.3 Mod Sleep

Ako je aktiviran mod Sleep , možete temperaturu podesiti po satu.



## 5.11.4 Sleep funkcija podešavanja

1. Pritisnite **(MODE)**.
  - ◁ Na zaslonu se prikazuju različite vrste rada.
2. Odaberite mod hlađenja \* ili mod grijanja \*.
3. Odaberite mod **(SLEEP)**.
  - ◁ Na zaslonu daljinskog upravljanja pojavljuje se prikaz funkcije moda Sleep , ako jednom pritisnete mod Sleep , ako pritisnete dva puta ili mod Sleep , ako pritisnete tri puta.



**Uvjeti:** Mod Sleep 3

- ▶ Pritisnite **(TURBO)** dulje od 3 sekunde.
- ▶ Podesite željenu temperaturu za prvi radni sat.
- ▶ Pritisnite **(TURBO)** kako biste potvrdili postavke.
- ▶ Ponovite postupak za podešavanje 8 radnih sati.



## 5.12 TIMER funkcija

Pomoću TIMER funkcije možete podesiti vrijeme rada proizvoda. Ovom se funkcijom može optimizirati potrošnja struje.

### 5.12.1 TIMER ON funkcija podešavanje

1. Uvjerite se da je vanjska jedinica isključena.
2. Uvjerite se da je vrijeme na proizvodu pravilno podešeno.
  - ◁ Prije konfiguracije obavezno se mora podesiti vrijeme. (→ stranica 92)
3. Pritisnite **(TIMER ON)**.
  - ◁ Prikaz **(TIMER ON)** treperi.
4. Programirajte željeno vrijeme pokretanja pomoću  i .
5. Pritisnite **(TIMER ON)** kako biste potvrdili vrijeme pokretanja.
6. Pritisnite **(TIMER ON)** kako biste deaktivirali funkciju.

### 5.12.2 TIMER OFF funkcija podešavanje

1. Uvjerite se da je unutarnja jedinica u radu.
2. Uvjerite se da je vrijeme na proizvodu pravilno podešeno.
  - ◁ Prije nego što konfigurirate funkciju obavezno morate podesiti funkciju. (→ stranica 92)
3. Pritisnite **(TIMER OFF)**.
  - ◁ Prikaz **(TIMER OFF)** treperi.
4. Programirajte željeno vrijeme isključivanja pomoću tipke  i .
5. Pritisnite **(TIMER OFF)** kako biste potvrdili vrijeme zaustavljanja.
6. Pritisnite **(TIMER OFF)** kako biste deaktivirali funkciju.

## 5.13 turbo funkcija

Funkcija **(TURBO)** je raspoloživa u radu hlađenja i grijanja. Time se rashladni učinak i učinak grijanja po potrebi može povećati.

### 5.13.1 Aktiviranje turbo funkcije

1. Pritisnite **(TURBO)** kraće od 2 sekunde za aktiviranje funkcije.
2. Pritisnite **(TURBO)** kraće od 2 sekunde za deaktiviranje funkcije.

## 5.14 X-Fan funkcija

Funkcija **(X-FAN)** omogućuje sušenje unutarnje jedinice nakon rada hlađenja ili odvlaživanja. Ova funkcija omogućuje sprječavanje korozije na komponentama vanjske jedinice i prekomjerno razmnožavanje bakterija.

Funkcija se aktivira pritiskom na tipku **(X-FAN)**, ako se proizvod nalazi u radu hlađenja ili odvlaživanja. Na displeju daljinskog upravljanja pojavljuje se prikaz X-Fan moda \*. Unutarnja jedinica radi 2 minute. Nakon isteka tog vremenskog razdoblja isključuje se unutarnja jedinica.

## 5 Funkcija

### 5.15 Funkcija temperature

Funkcija temperature prikazuje programiranu temperaturu i sobnu temperaturu na zaslonu unutarnje jedinice.

Za prikaz vrijednosti temperature pritisnite tipku **TEMP** na daljinskom upravljanju.

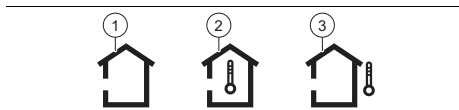

- 1 Tražena temperatura
- 2 Temperatura okoline
- 3 Vanj. temp.  
Kod ovog modela funkcija nije raspoloživa

### 5.16 I Feel- funkcija

Funkcija **IFEEL** koristi senzor temperature daljinskog upravljanja kao referencu za uključivanje i isključivanje unutarnje jedinice. Za više udobnosti temperatura prostorije je preciznija i strujanjem zraka bolje se upravlja.

Daljinsko se upravljanje mora držati u smjeru unutarnje jedinice kako bi daljinsko upravljanje pravilno primilo signal koji odašilje unutarnja jedinica.

#### 5.16.1 I Feel funkcija aktiviranje/deaktiviranje

1. Pritisnite **IFEEL**.
  - ◁ Na zaslonu daljinskog upravljanja pojavljuje se prikaz
2. Za deaktiviranje funkcije ponovite postupak.

### 5.17 Quiet funkcija

Pomoću **QUIET** funkcije smanjuje se emisija buke unutarnje jedinice.

#### 5.17.1 Quiet aktivirati/deaktivirati

1. Pritisnite **QUIET**.
  - ◁ Na zaslonu daljinskog upravljanja pojavljuje se prikaz . Automatski mod funkcije Quiet je aktiviran, brzina ventilatora mijenja od najnižeg

do srednjeg stupnja na maksimalni stupanj.

2. Ponovno pritisnite za aktiviranje **QUIET** drugog moda Quiet.
  - ◁ Na zaslonu daljinskog upravljanja pojavljuje se prikaz , brzina ventilatora ostaje na najnižem stupnju.

### 5.18 Funkcija štednje

Funkcijom štednje temperatura se u radu grijanja automatski regulira na 8 °C i u radu hlađenja na 27 °C.

#### 5.18.1 Aktiviranje/deaktiviranje funkcije štednje

1. Odaberite rad hlađenja ili rad grijanja.
2. Pritisnite istovremeno **TEMP** i **CLOCK** za aktiviranje funkcije.
  - ◁ U modu grijanja pojavljuje se simbol na zaslonu.
  - ◁ U radu hlađenja pojavljuje se SE na displeju.
3. Za deaktiviranje funkcije ponovite postupak.

### 5.19 Funkcija ionizacije

Funkcijom ionizacije čisti se unutarnji zrak. Ako se na zaslonu daljinskog upravljanja prikaže simbol , funkcija je aktivirana. Pritisnite kako biste aktivirali/deaktivirali funkciju.

### 5.20 Funkcija zaštite za djecu

Funkcijom zaštite za djecu može se blokirati daljinsko upravljanje.

#### 5.20.1 Aktiviranje /deaktiviranje funkcije zaštite za djecu

1. Istodobno pritisnite i .
  - ◁ Na zaslonu daljinskog upravljanja pojavljuje se prikaz . Zaštita za djecu je aktivirana.
2. Ponovno pritisnite i kako biste deaktivirali funkciju.

### 5.21 Aktiviranje/deaktiviranje funkcije povezivanja

- ▶ Pritisnite **MODE** i **TURBO** za aktiviranje odn. deaktiviranje funkcije povezivanja.



#### Napomena

Kako bi se aktiviralo povezivanje, ova se funkcija može koristiti samo s odgovarajućim dodatnim priborom.

### 5.22 Rad s više unutarnjih jedinica

Ako se Vaš klima uređaj sastoji od više unutarnjih jedinica, onda se međusobno odvojeno vrši postavka temperature za pojedine prostorije.

Kako bi sustav pravilno funkcionirao, vodite računa da su sve unutarnje jedinice postavljene ili na rad hlađenja ili na rad grijanja.

## 6 Čišćenje i održavanje

### 6.1 Održavanje

Preduvjet za trajnu sigurnost prilikom rada, pouzdanost i dug životni vijek je da ovlaštteni serviser godišnje vrši radove inspekcije/održavanja proizvoda.

### 6.2 Čišćenje proizvoda

- ▶ Oplatu čistite vlažnom krpom natopljenom u otopini vode s malo deterdženta koji ne sadrži otapala.
- ▶ Nemojte koristiti raspršivače, sredstva za ribanje, sredstva za pranje posuđa ili sredstva za čišćenje koja sadrže otapala ili klor.

### 6.3 Čišćenje unutarnje jedinice

1. Mekom, suhom krpom obrišite oplatu unutarnje jedinice.
2. Kod tvrdokorne nečistoće očistite oplatu vodom i neutralnim sredstvom za čišćenje.
  - U unutrašnjost unutarnje jedinice ne smije prodrijeti sredstvo za čišćenje.

### 6.4 Čišćenje vanjske jedinice

1. Suhom krpom obrišite oplatu vanjske jedinice.
2. Po potrebi uklonite nečistoću s površine ulaza zraka.
3. Ako se vanjska jedinica nalazi u području u kojem je izložena prašini, redovito čistite lamele izmjenjivača topline mekom krpom.

### 6.5 Čišćenje uređaja za daljinsko upravljanje

- ▶ Uređaj za daljinsko upravljanje čistite samo mekom krpom.

### 6.6 Čišćenje filtra zraka



#### Oprez!

#### Rizik zbog smetnji ili neispravne funkcije!

Sustavi za miris ili sustavi protiv neugodnih mirisa u filtru ili u unutarnjem strujanju odlaznog zraka mogu oštetiti ili zaprljati izmjenjivač topline.

- ▶ Po potrebi instalirajte ove sustave na izlaz zraka unutarnje jedinice.
- ▶ Uvjerite se da su ti sustavi aktivni samo kad je uključen ventilator.

## 7 Stavljanje izvan pogona

1. Filtar zraka čistite najmanje svakih 3 mjeseca.

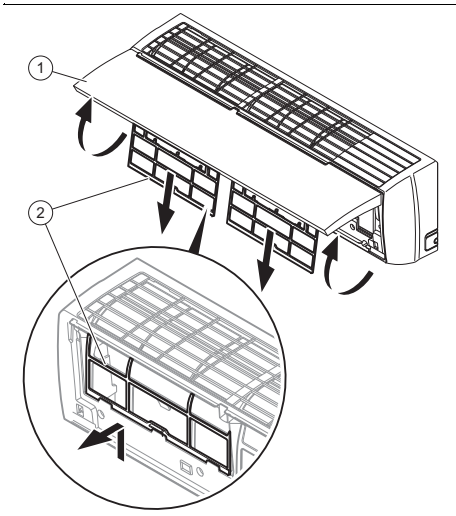

2. Otvorite čeonu zaklopku unutarnje jedinice (1) tako da ga povučete prema gore.
3. Izvucite filter (2) prema dolje.
4. Očistite usisavačem filter zraka ili toplom vodom (maks. 45 °C) i neutralnim sredstvom za čišćenje.
5. Uvjerite se da je filter potpuno suh prije nego što ga umetnete u unutarnju jedinicu.
6. Filter umetnite tako da ga gurnete do graničnika da do kraja uskoči.
  - ◁ Ako se još uvijek osjete mirisi, filter se mora zamijeniti.

## 6.7 Korištenje rada u slučaju nužde

**Uvjeti:** Neispravno daljinsko upravljanje

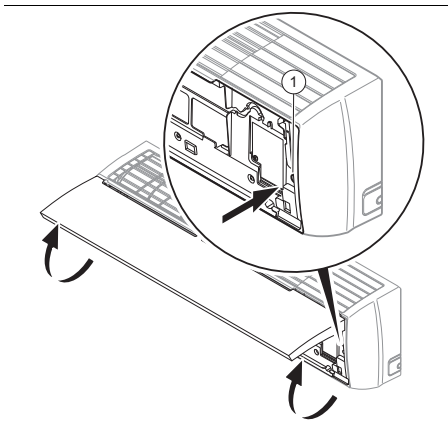

- ▶ Otvorite čeonu zaklopku unutarnje jedinice tako da ga povučete prema gore.
- ▶ Pritisnite tipku za uključivanje rada u slučaju nužde (1).
  - ◁ Oglašava se zvučni signal - rad u slučaju nužde je aktiviran.
  - ◁ Klima uređaj radi u automatskom radu △.
- ▶ Isključite unutarnju jedinicu; pritisnite ponovno tipku za rad u slučaju nužde (1).

## 7 Stavljanje izvan pogona

### 7.1 Privremeno stavljanje proizvoda izvan pogona

- ▶ Pritisnite tipku za uključivanje / isključivanje.
  - ◁ Gasi se zaslon.

## Recikliranje i zbrinjavanje otpada 8

### 7.2 Stavljanje proizvoda izvan pogona za stalno

- ▶ Neka instalater za stalno stavi proizvod izvan pogona. Obratite se ovlaštenom serviseru.

#### 7.2.1 Propisno zbrinjavanje rashladnog sredstva

Proizvod sadrži rashladno sredstvo R32 koje ne smije dospjeti u atmosferu.

- ▶ Zbrinjavanje rashladnog sredstva prepuštite isključivo instalateru.

## 8 Recikliranje i zbrinjavanje otpada

- ▶ Zbrinjavanje ambalaže prepustite stručnom instalateru koji je instalirao uređaj.



Ako je proizvod obilježen sljedećom oznakom:

- ▶ U tom slučaju nemojte odlagati proizvod u kućni otpad.
- ▶ Umjesto toga predajte proizvod na mjestu za skupljanje električnih i elektroničkih starih uređaja.



Ako proizvod sadrži baterije označene ovim znakom, onda baterije mogu sadržati supstance štetne po zdravlje ili okoliš.

- ▶ U tom slučaju odložite baterije na mjestu za skupljanje baterija.

**Područje važenja:** Hrvatska

Obavijest u svezi Zakona o održivom gospodarenju otpadom i Pravilnika o gospodarenju otpadom električnom i električkom opremom nalazi se na internetskoj stranici društva Vaillant- [www.vaillant.hr](http://www.vaillant.hr).

## 9 Jamstvo i servisna služba za korisnike

### 9.1 Jamstvo

Informacije o jamstvu proizvođača zatražite na adresi za kontakt navedenoj na stražnjoj strani.

### 9.2 Servisna služba za korisnike

Podatke za kontakt naše servisne službe za korisnike pronaći ćete na stražnjoj strani ili na našoj internetskoj stranici.

## Dodatak

### Dodatak

## A Prijava smetnje

Problem	Mogući uzroci	Uklanjanje
D displej daljinskog upravljanja se ne uključuje	Provjerite jesu li baterije pravilno postavljene.	Obratite pažnju na ispravan polarietet.
	Baterije su prazne	Zamijenite baterije. Uvijek istodobno zamijenite obje baterije.
Sustav se ne pokreće odmah	Sustav se ne pokreće ponovno odmah nakon isključivanja.	Zbog zaštite sustav ostaje isključen najmanje 3 minute nakon svakog zaustavljanja. Nakon tog vremena ponovno ga uključite.
	Zaštitni krug se aktivirao kako bi zaštitio proizvod kad se izvuče utikač iz utičnice i kad se ponovno direktno utakne.	
Sustav uopće ne funkcionira (ventilator se ne uključuje)	Mrežni priključni kabel nije priključen	Utikač utaknite u utičnicu i uključite unutarnju jedinicu.
	Nema struje	Ponovno uspostavite dovod struje u uređaj.
	Osigurač je neispravan	Obavijestite ovlaštenog servisera.
Nedovoljno hlađene ili grijanje	Vrata i/ili prozori su otvoreni	Zatvorite vrata i/ili prozore.
	Izvor topline nalazi se u prostoriji (veliki broj osoba u prostoriji)	Ako je moguće uklonite izvor topline.
	Termostat je u radu hlađenja podešen na previsoku temperaturu	Podesite optimalnu temperaturu.
	Termostat je u radu grijanja podešen na prenisku temperaturu	Podesite optimalnu temperaturu.
	Filtar zraka je zaprljan ili začepljen	Očistite filtari zraka.
	Prepreka ispred ulaza ili ispusta zraka	Uklonite prepreku kako bi se osigurala dovoljna cirkulacija zraka.
	Temperatura prostorije nije postigla određenu razinu	Pričekajte trenutak.
	Direktno solarno zračenje kroz prozor dok proizvod radi u hlađenju	Zaštite unutarnju jedinicu od solarnog zračenja (npr. postavljanje zavjesa, spuštanje roleta ...).
Pojava buke	Tijekom rada ili dok je isključena jedinica moguće je čuti šumove. Tijekom prve 2 - 3 minute zvuk je najjači.	Razlog šumova je protjecanje rashladnog sredstva u jedinici. Zvuk ne ukazuje na neispravnu funkciju.
	Tijekom rada sustava može se čuti pucetanje	Uzrok tih zvukova su temperaturne promjene i s njom povezane ekspanzije i stezanja spremnika. Zvuk ne ukazuje na neispravnu funkciju.
	Glasni zvuk zraka tijekom rada sustava može biti uzrokovan nečistoćom filtra zraka	Temeljito očistite filtari zraka.

<b>Problem</b>	<b>Mogući uzroci</b>	<b>Uklanjanje</b>
Stvaranje mirisa	Sustav ispušta cirkuliranje mirisa u zraku u prostoriji (miris cigareta ili namještaja)	Nema mjera za ispravku
Stvaranje magle ili pare	Vanjska jedinica može stvoriti paru u modu grijanja ili pri niskim temperaturama tijekom postupka odmrzavanja.	Nema mjera za ispravku
Zaslon unutarnje jedinice prikazuje E07 .	Pojedinačne unutarnje jedinice klima uređaja nisu konfigurirane za isti način rada.	Postavite sve unutarnje jedinice ili na rad hlađenja ili na rad grijanja.

# Kazalo

## Kazalo

<b>B</b>		Proizvod, isključivanje ..... 98	
Baterija .....	99	<b>R</b>	
Blokada daljinskog upravljanja .....	92	Rad s više unutarnjih jedinica..... 97	
<b>C</b>		Rashladno sredstvo..... 85	
CE oznaka .....	89	Reciklaža .....	99
<b>Č</b>		<b>S</b>	
Čišćenje filtra zraka .....	97	Stavljanje izvan pogona na stalno..... 99	
Čišćenje unutarnje jedinice .....	97	Stavljanje izvan pogona, privremeno .....	98
Čišćenje uređaja za daljinsko upravljanje.....	97	<b>T</b>	
Čišćenje vanjske jedinice .....	97	TIMER funkcija .....	95
<b>D</b>		<b>U</b>	
Deblokada daljinskog upravljanja.....	92	Uklj/isklj .....	91
Displej.....	90	Uključivanje/isključivanje osvjetljenja displeja unutarnje jedinice .....	91
Dokumentacija.....	87	Upravljački elementi .....	90
<b>F</b>		<b>V</b>	
Funkcija štednje .....	96	Vatra .....	85
<b>G</b>		Ventilacija .....	88
Glavna funkcija .....	87	<b>W</b>	
Grijanje .....	88	Wifi funkcija .....	97
<b>H</b>		<b>Z</b>	
Hlađenje .....	88	Zaštita za djecu .....	96
<b>I</b>		Zbrinjavanje.....	99
I Feel funkcija .....	96		
Isključivanje .....	98		
<b>M</b>			
Mod Sleep .....	94		
<b>N</b>			
Način funkcioniranja .....	91		
Namjenska uporaba .....	83		
<b>O</b>			
Odaberite način rada .....	91		
Održavanje .....	84		
Odvlaživanje.....	88		
<b>P</b>			
Podešavanje automatskog pogona .....	92		
Podešavanje rada grijanja .....	93		
Podešavanje rada hlađenja.....	93		
Podešavanje rada odvlaživanja.....	93		
Podešavanje rada ventilacije.....	92		
Podešavanje raspodjele zraka .....	93		
Podešavanje točnog vremena.....	92		
Popravak .....	84		



## Istruzioni per l'uso

### 1 Sicurezza

#### 1.1 Indicazioni di avvertenza relative all'uso

##### Classificazione delle avvertenze relative ad un'azione

Le avvertenze relative alle azioni sono differenziate in base alla gravità del possibile pericolo con i segnali di pericolo e le parole chiave seguenti:

##### Segnali di pericolo e parole convenzionali



##### **Pericolo!**

Pericolo di morte immediato o pericolo di gravi lesioni personali



##### **Pericolo!**

Pericolo di morte per folgorazione



##### **Avvertenza!**

Pericolo di lesioni lievi



##### **Precauzione!**

Rischio di danni materiali o ambientali

#### 1.2 Uso previsto

Con un uso improprio, possono insorgere pericoli per l'incolumità dell'utilizzatore o di terzi o anche danni al prodotto e ad altri oggetti.

Il prodotto è previsto per la climatizzazione di abitazioni e uffici.

L'uso previsto comprende:

- Il rispetto delle istruzioni per l'uso del prodotto e di tutti gli altri componenti dell'impianto in allegato
- Il rispetto di tutti i requisiti di ispezione e manutenzione riportate nei manuali.

Questo prodotto può essere utilizzato da bambini di età pari e superiore agli 8 anni e da persone con ridotte capacità fisiche, sensoriali o mentali o senza esperienza e conoscenza a patto che vengano sorvegliati o istruiti sull'utilizzo del prodotto in sicurezza e che capiscano i pericoli connessi all'utilizzo del prodotto. I bambini non devono giocare con il prodotto. La pulizia e la manutenzione effettuabile dall'utente non vanno eseguite da bambini senza sorveglianza.

Qualsiasi utilizzo diverso da quello descritto nel presente manuale o un utilizzo che vada oltre quanto sopra descritto è da considerarsi improprio. È improprio anche qualsiasi utilizzo commerciale e industriale diretto. Anche l'impiego per la conservazione di generi alimentari, piante o altri prodotti alimentari facilmente deperibili è da considerarsi improprio.

# 1 Sicurezza

## Attenzione!

Ogni impiego improprio non è ammesso.

### 1.3 Avvertenze di sicurezza generali

#### 1.3.1 Pericolo di morte a causa delle modifiche al prodotto o nell'ambiente in cui è installato

- ▶ Non rimuovere, eludere né bloccare mai i dispositivi di sicurezza.
- ▶ Non manomettere i dispositivi di sicurezza.
- ▶ Non rimuovere o distruggere alcun sigillo applicato ai componenti.
- ▶ Non apportare modifiche:
  - al prodotto
  - alle linee di acqua e corrente
  - alla valvola di sicurezza
  - alle tubazioni di scarico
  - sugli ingressi ed uscite dell'aria
  - sui tubi per l'adduzione d'aria e lo smaltimento d'aria
  - agli elementi costruttivi che possono influire sulla sicurezza operativa del prodotto

#### 1.3.2 Pericolo a causa di un utilizzo errato

A seguito di un comando errato è possibile mettere a rischio se

stessi e altre persone e causare danni materiali.

- ▶ Leggere attentamente queste istruzioni e tutta la documentazione complementare, in particolare il capitolo "Sicurezza" e le avvertenze.
- ▶ Eseguire le attività spiegate nelle presenti istruzioni per l'uso.

#### 1.3.3 Rischio di lesioni e danni materiali se la manutenzione e la riparazione non vengono effettuate o vengono effettuate in modo inadeguato

- ▶ Non tentare mai di eseguire di propria iniziativa lavori di manutenzione o interventi di riparazione del prodotto.
- ▶ Far eliminare immediatamente i guasti e i danni da un tecnico qualificato.
- ▶ Rispettare gli intervalli di manutenzione prescritti.

#### 1.3.4 Pericolo di morte per folgorazione

- ▶ Non maneggiare il prodotto con mani bagnate o umide.

#### 1.3.5 Pericolo di lesioni dovuto al refrigerante

Il refrigerante che fuoriesce può provocare gravi lesioni agli occhi e comportare una man-



canza di ossigeno nel luogo d'installazione.

- ▶ Non danneggiare alcun componente dell'apparecchio che contiene refrigerante.
- ▶ Prestare attenzione a non danneggiare, schiacciare o torcere le linee del climatizzatore con oggetti taglienti o appuntiti.
- ▶ Se il refrigerante è fuoriuscito, rivolgersi ad un tecnico qualificato che elimini la perdita.
- ▶ Se il refrigerante viene a contatto con gli occhi, consultare immediatamente un medico.
- ▶ Quando si utilizza il refrigerante, utilizzare guanti protettivi.

### **1.3.6 Pericolo di lesioni dovuto alla ventola**

L'elevata velocità della ventola può provocare lesioni.

- ▶ Non inserire mai le dita o altri oggetti negli ingressi e nelle uscite dell'aria o tra le lamelle mentre il prodotto è in funzione.

### **1.3.7 Pericolo d'incendio dovuto a fiamme libere o gas infiammabili**

- ▶ Non collocare fonti di calore con fiamme libere nel flusso d'aria dell'apparecchio.

- ▶ Nei dintorni del climatizzatore non utilizzare spray o altri gas infiammabili.

### **1.3.8 Pericolo di morte dovuto alle fiamme**

Nel prodotto viene impiegato un refrigerante con bassa combustibilità (gruppo di sicurezza A2).

- ▶ Non utilizzare fiamme libere in prossimità del prodotto.
- ▶ Non utilizzare sostanze infiammabili in prossimità del prodotto, in particolare spray o gas infiammabili.

### **1.3.9 Pericolo per la salute dovuto al flusso d'aria diretto**

- ▶ Non orientare il getto d'aria direttamente sull'uomo, in particolare sui bambini e persone con handicap o anziate.

### **1.3.10 Rischio di un danno ambientale dovuto al refrigerante**

Il prodotto contiene un refrigerante che non deve essere rilasciato nell'atmosfera.

- ▶ Sincerarsi che un tecnico qualificato per i lavori con refrigeranti sottoponga il prodotto a manutenzione e lo ricicli o smaltisca dopo averlo messo fuori servizio.





## 1 Sicurezza

### 1.3.11 Rischio di disturbi o malfunzionamenti

- ▶ Non collocare alcun oggetto sopra o in prossimità dell'unità esterna.



## Avvertenze sulla documentazione 2

### 2 Avvertenze sulla documentazione

#### 2.1 Osservanza della documentazione complementare

- ▶ Attenersi tassativamente a tutti i manuali di servizio allegati ai componenti dell'impianto.

#### 2.2 Conservazione della documentazione

- ▶ Conservare il presente manuale e tutti altri documenti validi per l'ulteriore uso.

#### 2.3 Validità delle istruzioni

Queste istruzioni valgono esclusivamente per i seguenti prodotti:

#### Codice di articolo del prodotto

Unità interna VAI5-020WNI	0010022691
Set VAI5-025WN	0010022723
Unità interna VAI5-025WNI	0010022692
Unità esterna VAI5-025WNO	0010022645
Set VAI5-035WN	0010022724
Unità interna VAI5-035WNI	0010022693
Unità esterna VAI5-035WNO	0010022646
Set VAI5-050WN	0010022725
Unità interna VAI5-050WNI	0010022694
Unità esterna VAI5-050WNO	0010022647
Set VAI5-065WN	0010022726
Unità interna VAI5-065WNI	0010022695
Unità esterna VAI5-065WNO	0010022648

### 3 Descrizione del prodotto

#### 3.1 Struttura prodotto

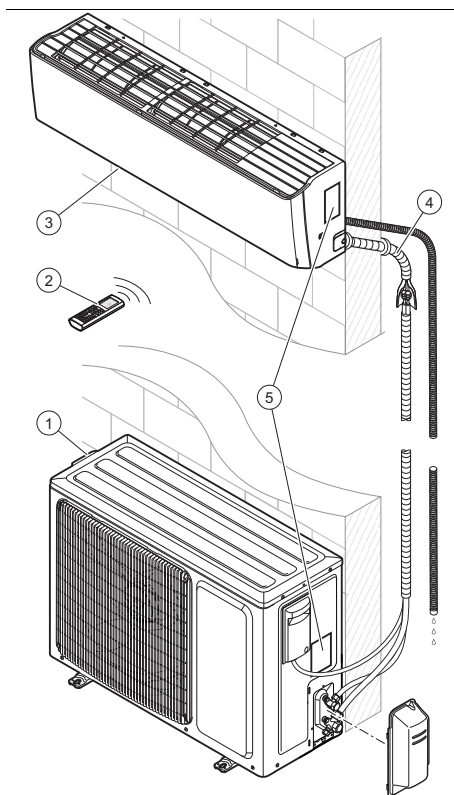

- |   |               |   |  |
|---|---------------|---|--|
| 1 | Unità esterna | 4 | Tubazioni di collegamento tra l'unità interna ed esterna |
| 2 | Telecomando   | 5 | Targhetta del modello                                    |
| 3 | Unità interna |   |  |

#### 3.2 Funzione principale

Il comando a distanza controlla l'impianto di riscaldamento, il raffrescamento e la ventilazione.

Il comando a distanza dispone di una funzione di temporizzazione (temporizzatore) per l'inserimento e il disinserimento dell'unità interna.

## 3 Descrizione del prodotto

### 3.3 Riscaldamento

Il sensore della temperatura ambiente misura la temperatura ambiente. Quando la temperatura ambiente è inferiore al valore desiderato, la centralina attiva il riscaldamento.

Nel modo riscaldamento l'unità interna abbassa la temperatura del locale in cui è installato.

### 3.4 Raffrescamento

Il sensore della temperatura ambiente misura la temperatura ambiente. Quando la temperatura ambiente supera il valore desiderato, la centralina attiva il raffrescamento.

Nel modo raffrescamento l'unità interna abbassa la temperatura del locale in cui è installato.

### 3.5 Aerazione

Con l'ausilio del comando a distanza è possibile attivare la ventilazione per consentire all'aria di circolare, senza modificare la temperatura dell'aria nel locale in cui il prodotto è installato.

In modo ventilazione non è possibile regolare la temperatura.

### 3.6 Deumidificazione



Nel modo deumidificazione, l'unità interna riduce l'umidità dell'aria nel locale in cui è installato.

In modo deumidificazione non è possibile regolare il numero di giri della ventola. La ventola gira al minimo dei giri.

### 3.7 Descrizione delle targhette del modello

#### 3.7.1 Descrizione della targhetta del modello dell'unità interna

Sulla targhetta del modello sono riportate le seguenti indicazioni:

Abbreviazione/simbolo	Descrizione
	Leggere le istruzioni
VAL...	Nomenclatura prodotto
Air Conditioning - Outdoor unit	Descrizione del prodotto
COOLING - Rated capacity kW	Capacità nominale nel modo raffrescamento
HEATING - Rated capacity kW	Capacità nominale nel modo riscaldamento
Max operating current A	Consumo massimo
IP	Tipo di protezione (polvere, spruzzi d'acqua)
220-240 V ~ / 50 Hz / monofase	Allacciamento elettrico - Tensione - Frequenza - Fase
Operating pressure Hi P MPa	Sovrappressione di esercizio ammessa sul lato alta pressione
Operating pressure Lo P MPa	Sovrappressione di esercizio ammessa sul lato bassa pressione
NET WEIGHT kg	Peso netto
	Il prodotto contiene un fluido facilmente infiammabile (gruppo di sicurezza A2).

#### 3.7.2 Descrizione della targhetta del modello dell'unità esterna

Sulla targhetta del modello sono riportate le seguenti indicazioni:

## Descrizione del prodotto 3

Abbreviazione/simbolo	Descrizione
VAI...	Nomenclatura prodotto
Air Conditioning - Outdoor unit	Descrizione del prodotto
COOLING - Rated capacity kW	Capacità nominale nel modo raffrescamento
COOLING - Power Input W	Potenza d'ingresso nel modo raffrescamento
EER	Coefficiente di rendimento - raffrescamento
A35 - A27 (19)	Condizioni nominali nel modo raffrescamento (EN 14511)
HEATING - Rated capacity kW	Capacità nominale nel modo riscaldamento
HEATING- Power Input W	Potenza termica max.
COP W	Coefficiente di rendimento - riscaldamento
A7 (6) - A20	Condizioni nominali nel modo riscaldamento (EN 14511)
Pdesignc kW	Carico nominale nel modo raffrescamento conformemente a EN 14825
SEER	Numero degli anni di lavoro nel modo raffrescamento
Pdesignh (Average) kW	Carico nominale nel modo riscaldamento conformemente a EN 14825
SCOP (Average)	Numero degli anni di lavoro nel modo riscaldamento (clima temperato)
Max Power Consumption W	Consumo massimo
IP	Tipo di protezione (polvere, spruzzi d'acqua)

Abbreviazione/simbolo	Descrizione
220-240 V ~ / 50 Hz / monofase	Allacciamento elettrico - Tensione - Frequenza - Fase
Refrigerant	Tipo di refrigerante
kg	Peso della carica di fluido refrigerante nel prodotto
GWP in tCO2	Potenziale di riscaldamento globale
Operating pressure Hi P MPa	Sovrappressione di esercizio ammessa sul lato alta pressione
Operating pressure Lo P MPa	Sovrappressione di esercizio ammessa sul lato bassa pressione
NET WEIGHT kg	Peso netto
	Il prodotto contiene un fluido facilmente infiammabile (gruppo di sicurezza A2).

### 3.7.3 Marcatura CE



Con la codifica CE viene certificato che i prodotti con i dati riportati sulla targhetta del modello soddisfano i requisiti fondamentali delle direttive pertinenti in vigore. La dichiarazione di conformità può essere richiesta al produttore.

### 3.7.4 Marchio di controllo nazionale della Serbia

Validità: Serbia



Con il marchio di controllo si documenta che i prodotti soddisfano i requisiti di tutte le disposizioni nazionali pertinenti in Serbia conformemente alla targhetta del modello.

## 4 Funzione

### 3.7.5 Scheda dati per carica di refrigerante nel prodotto

Contains fluorinated greenhouse gases

**R32**  
GWP:675

① =  kg

② =  kg

① + ② =  kg

GWP × kg  
1000 =  tCO<sub>2</sub>eq

Il prodotto contiene già una carica di refrigerante nell'unità esterna. La scheda dati fornisce indicazioni sulla carica di refrigerante nel prodotto.

Al termine dell'installazione, l'installatore deve compilare le indicazioni relative alla carica di refrigerante sulla scheda dati.

## 4 Funzione

### 4.1 Intervallo di temperatura per il funzionamento

La capacità di prestazioni del climatizzatore varia in funzione della temperatura di esercizio dell'unità esterna.

	Raffrescamento	Riscaldamento
Esterna	-15 °C - 48 °C	-15 °C - 24 °C
Interna	16 °C - 30 °C	16 °C - 30 °C

- Sincerarsi che l'intervallo di temperatura indicato non venga superato.

### 4.2 Modalità di utilizzo

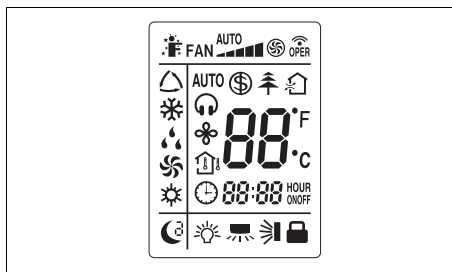

Simbolo	Descrizione
	Spia della modalità I FEEL
	Spia del funzionamento del ventilatore
	Spia trasmissione
	Spia del modo raffreddamento
	Spia del modo deumidificazione
	Spia del modo ventilazione
	Spia del modo riscaldamento
	Visualizzazione della modalità ferie
	Spia della modalità ionizzazione
	Spia aria fresca (non presente)
	Visualizzazione della temperatura
	Spia della modalità QUIET
	Spia della modalità QUIET nel funzionamento automatico
	Spia della modalità X FAN
	Visualizzazione della temperatura
	Spia della modalità TIMER
	Orologio
	Spia della modalità SLEEP
	Spia illuminazione
	Spia di funzionamento della distribuzione verticale dell'aria
	Spia di funzionamento della distribuzione orizzontale dell'aria
	Spia di bloccaggio



## 4.3 Elementi di comando

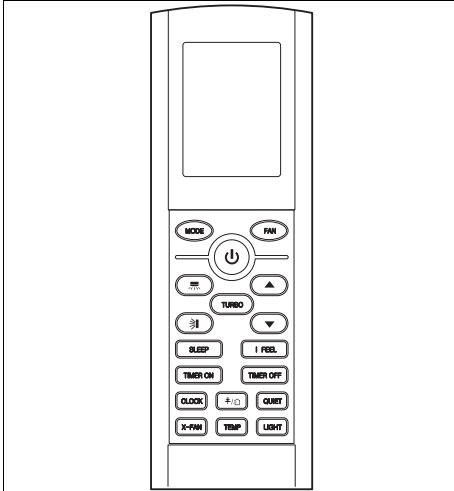

Simbolo	Descrizione
(MODE)	Selezione della modalità operativa
(FAN)	Inserimento della modalità FAN
(⏻)	Tasto on/off
(↕)	Inserimento della distribuzione verticale dell'aria
(↕)	Inserimento della distribuzione dell'aria
(TURBO)	Inserimento della modalità TURBO
(▲)	Aumento del valore di impostazione selezionato
(▼)	Riduzione del valore di impostazione selezionato
(SLEEP)	Inserimento della modalità SLEEP
(I FEEL)	Inserimento della modalità I FEEL
(TIMER ON)	Inserimento della modalità TIMER
(TIMER OFF)	Disinserimento della modalità TIMER
(CLOCK)	Tasto per la regolazione dell'ora
(☀)	Inserimento della funzione di ionizzazione
(QUIET)	Inserimento della modalità QUIET
(X-FAN)	Inserimento della modalità X FAN
(TEMP)	Impostazione della temperatura
(LIGHT)	Inserimento della modalità LIGHT

## 5 Funzione

### 5.1 Inserimento delle batterie

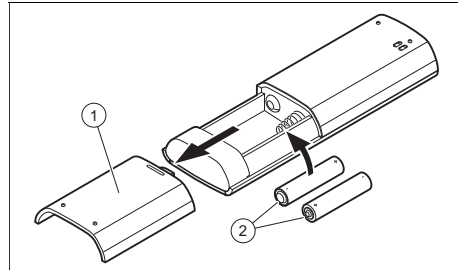

1. Rimuovere il coperchio (1) del vano batteria.
2. Inserire le batterie (2) prestando attenzione alla corretta polarità.
3. Riapplicare il coperchio del vano batterie (1).
  - ◁ Il display si inserisce.
  - ◁ In caso di assenza prolungata togliere le batterie dal comando a distanza.

### 5.2 On/off

1. Premere (⏻) per inserire il comando a distanza e l'unità interna.
2. Premere (⏻) per disinserire il prodotto.

### 5.3 Modo operativo

1. Tenere il comando a distanza direttamente in direzione dell'unità interna.
  - ◁ La distanza tra il comando a distanza e l'unità interna deve essere inferiore alla distanza massima.
    - < 7,0 m
  - ◁ Se nei locali sono presenti lampadine alogene con reattore elettronico o telefoni senza filo, occorre ridurre la distanza massima.
  - ◁ Evitare ostacoli tra comando a distanza e unità interna.
2. Premere (MODE) per scorrere e selezionare la modalità operativa. La modalità operativa viene visualizzata sul display come segue:
  - ◁ Modo automatico ◁

## 5 Funzione

- ◁ Modo raffrescamento: ❄
- ◁ Modo riscaldamento: ☀
- ◁ Modo ventilazione: 🌀
- ◁ Modo deumidificazione: 💧



### Avvertenza

Se l'apparecchio gira per un periodo di tempo prolungato con umidità dell'aria elevata nel modo raffrescamento, dalla griglia di scarico può gocciolare acqua.

### 5.3.1 Inserimento/disinserimento illuminazione display unità interna

1. Premere **[LIGHT]** per meno di 2 secondi per inserire l'illuminazione del display dell'unità interna.
2. Premere **[LIGHT]** per meno di 2 secondi per disinserire l'illuminazione del display dell'unità interna.
3. Per disattivare la funzione, premere un tasto a piacere sul comando a distanza.

### 5.3.2 Bloccaggio comando a distanza

- ▶ Premere **[▲]** e **[▼]** per più di due secondi.
  - ◁ Sul display del comando a distanza appare la spia di bloccaggio .

### 5.3.3 Sbloccaggio comando a distanza

- ▶ Premere **[▲]** e **[▼]** per più di due secondi.
  - ◁ Sul display del comando a distanza scompare la spia di bloccaggio .

### 5.4 Impostare l'orario

1. Premere **[CLOCK]**.
  - ◁ La visualizzazione dell'ora lampeggia sul display.
2. Premere **[▲]** e **[▼]** per impostare l'ora.
  - ◁ Con **[▲]** e **[▼]** è possibile impostare le ore ed i minuti.
  - ◁ Se si tiene premuto **[▲]** o **[▼]**, il valore viene aumentato o ridotto velocemente.
3. Premere **[CLOCK]** per confermare l'impostazione.
  - ◁ La visualizzazione dell'ora non lampeggia più. L'ora adesso è impostata.

### 5.5 Funzionamento ventola

Nel modo ventilazione la regolazione della temperatura e la modalità **[SLEEP]** non sono disponibili.

Nelle restanti modalità operative è possibile impostare il numero di giri del ventilatore.



- |   |                       |   |                        |
|---|-----------------------|---|------------------------|
| 1 | Numero di giri minimo | 4 | Numero di giri alto    |
| 2 | Numero di giri basso  | 5 | Numero di giri massimo |
| 3 | Numero di giri medio  |   |                        |

### 5.5.1 Impostazione del modo ventilazione

1. Accendere il prodotto. (→ Pagina 111)
2. Premere **[MODE]**.
  - ◁ Sul display vengono visualizzate le diverse modalità operative.
3. Selezionare il modo ventilazione **🌀**.
4. Impostare la temperatura desiderata con **[▲]** e **[▼]**.
  - ◁ La temperatura può essere aumentata e ridotta in passi di 1 °C.
5. Premere **[FAN]** per regolare il numero di giri del ventilatore.

- ◁ Ad ogni pressione del tasto su **FAN** cambia il numero di giri del ventilatore.

### 5.6 Modo automatico

In modo automatico  $\triangle$  il prodotto seleziona automaticamente, a seconda della temperatura ambiente, il modo raffrescamento  $\ast$  o il modo riscaldamento  $\star$ .

- Nel modo raffrescamento  $\ast$  la temperatura desiderata è di 25 °C.
- Nel modo riscaldamento  $\star$  la temperatura desiderata è di 20 °C.

#### 5.6.1 Impostazione del modo automatico

1. Accendere il prodotto. (→ Pagina 111)
2. Premere **MODE**.
  - ◁ Sul display vengono visualizzate le diverse modalità operative.
3. Selezionare il modo automatico  $\triangle$ .
  - ◁ L'unità interna regola automaticamente il numero di giri del ventilatore a seconda della temperatura ambiente.

### 5.7 Raffrescamento

Nel modo raffrescamento l'unità interna consente soltanto il raffrescamento del locale.

Per ottenere un raffrescamento ottimale, si raccomanda di regolare le lamelle in orizzontale.

#### 5.7.1 Impostazione del modo raffrescamento

1. Accendere il prodotto. (→ Pagina 111)
2. Premere **MODE**.
  - ◁ Sul display vengono visualizzate le diverse modalità operative.
3. Selezionare il modo raffrescamento  $\ast$ .
4. Impostare la temperatura desiderata con **▲** e **▼**.
  - ◁ La temperatura può essere aumentata e ridotta in passi di 1 °C.

5. Impostare il numero di giri del ventilatore. (→ Pagina 112)

### 5.8 Modo deumidificazione

Nel modo deumidificazione l'unità interna riduce l'umidità dell'aria.

#### 5.8.1 Impostazione del modo deumidificazione

1. Accendere il prodotto. (→ Pagina 111)
2. Premere **MODE**.
  - ◁ Sul display vengono visualizzate le diverse modalità operative.
3. Selezionare il modo deumidificazione  $\triangleleft$ .
4. Impostare la temperatura desiderata con **▲** e **▼**.
  - ◁ La temperatura può essere aumentata e ridotta in passi di 1 °C.
  - ◁ L'unità interna seleziona il numero di giri del ventilatore più basso per ottimizzare l'efficienza del modo deumidificazione.
  - ◁ Il numero di giri del ventilatore dell'unità interna è impostato di serie sul livello più basso e non può essere modificato nel modo deumidificazione.

### 5.9 Modo riscaldamento

Nel modo riscaldamento l'unità interna si limita a riscaldare il locale.

#### 5.9.1 Impostazione del modo riscaldamento

1. Accendere il prodotto. (→ Pagina 111)
2. Premere **MODE**.
  - ◁ Sul display vengono visualizzate le diverse modalità operative.
3. Selezionare il modo riscaldamento  $\star$ .
4. Impostare la temperatura desiderata con **▲** e **▼**.
  - ◁ La temperatura può essere aumentata e ridotta in passi di 1 °C.
5. Impostare il numero di giri del ventilatore.

## 5 Funzione

### 5.10 Regolazione distribuzione aria

Con questa funzione è possibile regolare la distribuzione dell'aria orizzontale e verticale dell'unità interna indipendentemente l'una dall'altra.

#### 5.10.1 Regolare verticalmente l'angolo di scarico aria

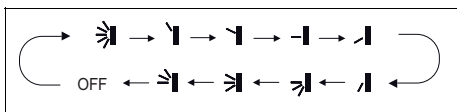

1. Premere .
  - ◁ Sul display del comando a distanza appare la spia di funzionamento per la distribuzione d'aria verticale.
2. Premere di nuovo per selezionare la direzione desiderata. Premendo cambia la direzione dell'angolo di scarico dell'aria verticale.



#### Avvertenza

Se il prodotto è inserito e sul comando a distanza non è possibile vedere la spia di funzionamento per la distribuzione verticale dell'aria, significa che l'angolo di scarico aria si sposta conformemente alla regolazione standard. Se il prodotto si trova nel modo raffrescamento, l'angolo di scarico aria si orienta verso l'alto. Se il prodotto si trova nel modo riscaldamento, l'angolo di scarico aria si orienta verso il basso.

#### 5.10.2 Regolare orizzontalmente l'angolo di scarico aria

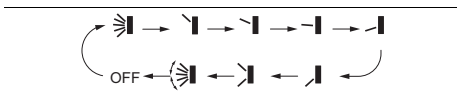

1. Premere .

- ◁ Sul display del comando a distanza appare la spia di funzionamento per la distribuzione d'aria orizzontale.
2. Premere di nuovo per selezionare la direzione desiderata. Premendo cambia la direzione dell'angolo di scarico dell'aria.



#### Avvertenza

Se il prodotto è inserito e sul comando a distanza non è possibile vedere la spia di funzionamento per la distribuzione orizzontale dell'aria, significa che lo sportello della distribuzione dell'aria orizzontale non si sposta, bensì mantiene la direzione selezionata in precedenza.

### 5.11 Modalità Sleep

Con la funzione Sleep è possibile adattare la temperatura ambiente durante il periodo in stato di riposo. Grazie a questa funzione il comfort aumenta e si ottimizza il consumo elettrico con 3 diverse impostazioni. Se la funzione Sleep è impostata, il sistema adatta automaticamente la temperatura.

#### 5.11.1 Modalità Sleep

Nel modo raffrescamento o deumidificazione, con modalità Sleep attivata , entro un'ora la temperatura viene aumentata di 1 °C e dopo due ore di esercizio di 2 °C e mantenuta su questo valore.

Nel modo riscaldamento, con modalità Sleep attivata , entro un'ora la temperatura viene abbassata di 1 °C e dopo 2 ore di esercizio di 2 °C e mantenuta su questo valore.

## 5.11.2 Modalità Sleep

### 5.11.2.1 Modo raffreddamento o deumidificazione

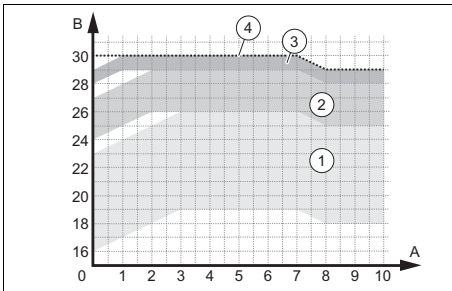

- |  |  |
|--|--|
| 1 Intervalli di esercizio – Temperatura impostata tra 16 e 23 °C | 3 Intervalli di esercizio – Temperatura impostata tra 28 e 29 °C |
| 2 Intervalli di esercizio – Temperatura impostata tra 24 e 27 °C | 4 Intervalli di esercizio – Temperatura impostata a 30 °C        |

### 5.11.2.2 Modo riscaldamento

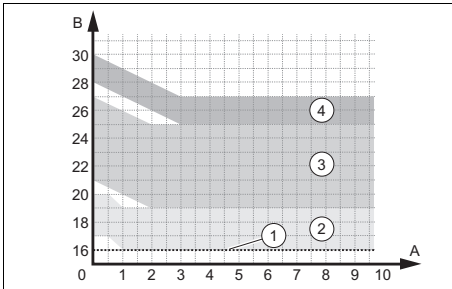



- |  |  |
|--|--|
| 1 Intervalli di esercizio – Temperatura impostata a 16 °C        | 3 Intervalli di esercizio – Temperatura impostata tra 21 e 27 °C |
| 2 Intervalli di esercizio – Temperatura impostata tra 17 e 20 °C | 4 Intervalli di esercizio – Temperatura impostata tra 28 e 30 °C |

## 5.11.3 Modalità Sleep

Se la modalità Sleep  è attivata, è possibile impostare la temperatura ora per ora.

## 5.11.4 Impostazione della funzione Sleep

1. Premere (MODE).
  - ◁ Sul display vengono visualizzate le diverse modalità operative.
2. Selezionare la modalità raffreddamento \* o la modalità riscaldamento \*.
3. Selezionare la modalità (SLEEP).
  - ◁ Sul display del comando a distanza appare la spia della funzione della modalità Sleep  se si preme una volta, della modalità Sleep  se si preme due volte, o della modalità Sleep  se si preme tre volte.

**Condizioni:** Modalità Sleep 3

- ▶ Premere (TURBO) per più di 3 secondi.
- ▶ Impostare la temperatura desiderata per la prima ora di esercizio.
- ▶ Premere (TURBO) per confermare le impostazioni.
- ▶ Ripetere la procedura per impostare le 8 ore di esercizio.

## 5.12 Funzione TIMER

Con la funzione TIMER è possibile impostare i tempi di esercizio del prodotto. Con questa funzione si può ottimizzare il consumo elettrico.

### 5.12.1 Impostazione funzione TIMER ON

1. Accertarsi che l'unità interna sia spenta.
2. Accertarsi che l'ora del prodotto sia impostata correttamente.
  - ◁ Prima di configurare la funzione, occorre impostare tassativamente l'ora. (→ Pagina 112)
3. Premere (TIMER ON).
  - ◁ La spia (TIMER ON) lampeggia.
4. Programmare l'ora di avvio desiderata con (▲) e (▼).
5. Premere (TIMER ON) per confermare l'ora di avvio.

## 5 Funzione

6. Premere **(TIMER ON)** per disattivare la funzione.

### 5.12.2 Impostazione della funzione TIMER OFF

1. Assicurarsi che l'unità interna sia in funzione.
2. Assicurarsi che l'ora del prodotto sia impostata correttamente.
  - ◁ L'ora deve essere necessariamente impostata prima di configurare la funzione. (→ Pagina 112)
3. Premere **(TIMER OFF)**.
  - ◁ L'indicazione **(TIMER OFF)** lampeggia.
4. Programmare l'ora di spegnimento desiderata con i tasti **(▲)** e **(▼)**.
5. Premere **(TIMER OFF)** per confermare l'ora di arresto.
6. Premere **(TIMER OFF)** per disattivare la funzione.

### 5.13 Funzione turbo

La funzione **(TURBO)** è disponibile nel modo raffrescamento e riscaldamento. In tal modo è possibile aumentare la potenza di riscaldamento o raffrescamento in caso di necessità.

#### 5.13.1 Attivazione della funzione turbo

1. Premere **(TURBO)** per meno di due secondi per attivare la funzione.
2. Premere **(TURBO)** per meno di due secondi per disattivare la funzione.

### 5.14 Funzione X-Fan

La funzione **(X-FAN)** consente di asciugare l'unità interna dopo il funzionamento in modalità raffrescamento o deumidificazione. Questa funzione consente di evitare la corrosione dei componenti dell'unità interna e la proliferazione di batteri.

La funzione viene attivata azionando il tasto **(X-FAN)**, se il prodotto si trova nel modo raffrescamento o deumidificazione. Sul display del comando a distanza appare

la spia della modalità X-Fan . L'unità interna funziona per due minuti. Al termine di questo lasso di tempo l'unità interna si disinserisce.

### 5.15 Funzione della temperatura

La funzione della temperatura indica la temperatura programmata e la temperatura ambiente sul display dell'unità interna.

Premere il tasto **(TEMP)** sul comando a distanza per visualizzare i valori di temperatura.

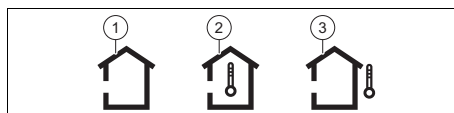

- |   |                         |   |   |
|---|-------------------------|---|---|
| 1 | Temp. impostata         | 3 | Temperatura<br>esterna                            |
| 2 | Temperatura<br>ambiente |   | Funzione non<br>disponibile per<br>questo modello |

### 5.16 Funzione I Feel

La funzione **(I FEEL)** utilizza il sensore di temperatura del comando a distanza come riferimento per l'inserimento o il disinserimento dell'unità interna. La temperatura del locale è più precisa e il flusso dell'aria viene guidato meglio, per un migliore comfort.

Il comando a distanza deve essere mantenuto in direzione dell'unità interna, affinché possa ricevere correttamente il segnale inviato dall'unità interna.



#### 5.16.1 Attivazione/disattivazione funzione I Feel

1. Premere **(I FEEL)**.
  - ◁ Sul display del comando a distanza appare la spia .
2. Ripetere la procedura per disattivare la funzione.

### 5.17 Funzione Quiet

Con la funzione **QUIET** le emissioni acustiche dell'unità interna vengono ridotte.

#### 5.17.1 Attivazione/disattivazione Quiet

1. Premere **QUIET**.
  - ◁ Sul display del comando a distanza appare la spia . La modalità automatica della funzione Quiet è attivata, la velocità del ventilatore passa dal livello medio-basso al livello massimo.
2. Premere nuovamente **QUIET** per attivare la seconda modalità Quiet.
  - ◁ Sul display del comando a distanza appare la spia , la velocità del ventilatore rimane sul livello minimo.



### 5.18 Funzione di risparmio

Con la funzione di risparmio la temperatura viene regolata automaticamente nel modo riscaldamento a 8 °C e nel modo raffreddamento a 27 °C.

#### 5.18.1 Attivazione/disattivazione della funzione di risparmio

1. Selezionare il modo riscaldamento o il modo raffreddamento.
2. Tenere contemporaneamente premuti **TEMP** e **CLOCK** per attivare la funzione.
  - ◁ Nel modo riscaldamento appare il simbolo  sul display.
  - ◁ Nel modo raffreddamento appare **SE** sul display.
3. Ripetere la procedura per disattivare la funzione.





### 5.19 Funzione di ionizzazione

Tramite la funzione di ionizzazione l'aria ambiente viene depurata. Se il simbolo  sul display del comando a distanza viene visualizzato, la funzione è attivata. Premere  per attivare o disattivare la funzione.

### 5.20 Funzione di sicurezza per bambini

Con la funzione di sicurezza per bambini  è possibile bloccare il comando a distanza.

#### 5.20.1 Attivazione/disattivazione della funzione di sicurezza bambini

1. Premere contemporaneamente  e .
  - ◁ Sul display del comando a distanza appare la spia . La sicurezza per bambini è attivata.
2. Premere nuovamente  e  per disattivare la funzione.

### 5.21 Attivazione / disattivazione della funzione di connettività

- Premere **MODE** e **TURBO** per attivare o disattivare la funzione di connettività.



#### Avvertenza

Questa funzione può essere utilizzata solo con l'accessorio specifico per attivare la connettività.

### 5.22 Funzionamento con più unità interne

Se il Vostro climatizzatore è composto da più unità interne, la temperatura viene regolata indipendentemente per ogni singolo locale.

Prestare attenzione che tutte le unità interne siano impostate sulla modalità di raffreddamento o riscaldamento, affinché l'impianto funzioni correttamente.

## 6 Cura e manutenzione

### 6 Cura e manutenzione

#### 6.1 Manutenzione

Per garantire un funzionamento continuo, elevata affidabilità e lunga durata dell'apparecchio, è necessario fare eseguire un'ispezione/manutenzione regolare del prodotto da un tecnico qualificato abilitato.

#### 6.2 Cura del prodotto

- ▶ Pulire il rivestimento con un panno umido ed un po' di sapone privo di solventi.
- ▶ Non utilizzare spray, sostanze abrasive, detersivi, solventi o detersivi che contengano cloro.

#### 6.3 Pulizia dell'unità interna

1. Pulire il rivestimento dell'unità interna con un panno morbido e asciutto.
2. Pulire con acqua il rivestimento in caso di sporco ostinato ed un detersivo neutro.
  - Eliminare tracce di detersivo dall'interno dell'unità interna.

#### 6.4 Pulizia dell'unità esterna

1. Pulire il rivestimento dell'unità esterna con un panno asciutto.
2. Eliminare event. le impurità dalla superficie dell'aspirazione aria.
3. Se l'unità esterna si trova in un ambiente polveroso, pulire regolarmente le lamelle dello scambiatore di calore con una spazzola morbida.

#### 6.5 Pulizia del dispositivo di comando a distanza

- ▶ Pulire il dispositivo di comando a distanza solo con un panno asciutto.

#### 6.6 Pulizia dei filtri dell'aria



##### Precauzione!

##### Rischio di disturbi o malfunzionamenti.

I vaporizzatori ed i sistemi antiodore nel filtro o nel flusso d'aria interno in uscita possono danneggiare o sporcare lo scambiatore di calore.

- ▶ Se necessario, installare questi sistemi sullo scarico aria dell'unità interna.
- ▶ Sincerarsi che questi sistemi siano attivi solo se il ventilatore è inserito.

1. Pulire i filtri dell'aria almeno ogni 3 mesi.

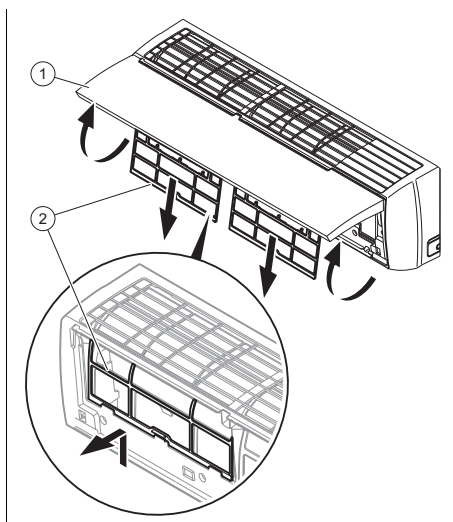

2. Aprire lo sportello anteriore dell'unità interna (1) tirandolo verso l'alto.
3. Estrarre i filtri (2) verso il basso.
4. Pulire i filtri dell'aria con un'aspirapolvere o con acqua calda (max 45 °C) ed un detersivo neutro.



## Messa fuori servizio 7

5. Accertarsi che i filtri siano completamente asciutti prima di inserirli nell'unità interna.
6. Inserire i filtri spingendoli a fondo, in modo da innestarli completamente in sede.
  - ◁ Se si percepiscono ancora cattivi odori, occorre sostituire il filtro.

### 6.7 Utilizzo del funzionamento d'emergenza

Condizioni: Comando a distanza difettoso

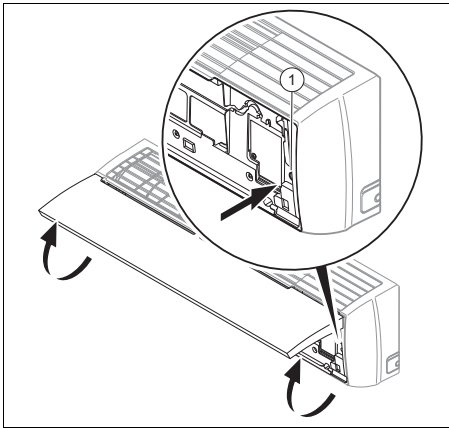

- ▶ Aprire lo sportello anteriore dell'unità interna tirandolo verso l'alto.
- ▶ Premere il tasto per inserire il funzionamento d'emergenza (1).
  - ◁ Si percepisce un segnale acustico - il funzionamento d'emergenza è attivato.
  - ◁ Il climatizzatore funziona nel modo automatico △.
- ▶ Disinserire l'unità interna; premere a tal fine di nuovo il tasto per il funzionamento d'emergenza (1).

## 7 Messa fuori servizio

### 7.1 Disattivazione temporanea del prodotto

- ▶ Premere il tasto di accensione/spegnimento.
  - ◁ Il display si oscura.

### 7.2 Disattivazione definitiva del prodotto

- ▶ Incaricare un installatore per mettere il prodotto definitivamente fuori servizio. Si prega di rivolgersi ad un tecnico qualificato e autorizzato.

#### 7.2.1 Smaltimento del refrigerante

Il prodotto contiene il refrigerante R32 che non deve essere rilasciato nell'atmosfera.

- ▶ Fare smaltire il refrigerante solo da parte di un installatore qualificato.

## 8 Riciclaggio e smaltimento

- ▶ Incaricare dello smaltimento dell'imballo del prodotto l'azienda che lo ha installato.



Se il prodotto è contrassegnato con questo simbolo:

- ▶ In questo caso non smaltire il prodotto con i rifiuti domestici.
- ▶ Conferire invece il prodotto in un punto di raccolta per apparecchi elettrici o elettronici usati.



Se il prodotto è munito di batterie contrassegnate con questo simbolo, è possibile che le batterie contengano sostanze dannose per la salute e per l'ambiente.

- ▶ In questo caso smaltire le batterie in un punto di raccolta per batterie usate.

## 9 Garanzia e servizio assistenza tecnica

**Validità:** Croazia

Obavijest u svezi Zakona o održivom gospodarenju otpadom i Pravilnika o gospodarenju otpadnom električnom i električkom opremom nalazi se na internetskoj stranici društva Vaillant- [www.vaillant.hr](http://www.vaillant.hr).

### 9 Garanzia e servizio assistenza tecnica

#### 9.1 Garanzia

Informazioni sulla garanzia del produttore possono essere richieste all'indirizzo di contatto indicato sul retro.

#### 9.2 Servizio di assistenza clienti

I dati contatto del nostro Servizio Assistenza sono riportati sul retro o nel nostro sito web.

## Appendice

### A Soluzione dei problemi

Problema	Possibili cause	Rimedio
Il display del comando a distanza non si inserisce	Controllare se le batterie sono inserite correttamente.	Rispettare la polarità.
	Le batterie sono scariche	Sostituire le batterie. Sostituire sempre le due batterie contemporaneamente.
Il sistema non si avvia immediatamente	Il sistema non si riavvia immediatamente dopo il disinserimento.	Ai fini della protezione, l'impianto rimane disinserito per almeno 3 minuti dopo ogni arresto. Reinserirlo dopo questo lasso di tempo.
	Il circuito di protezione viene attivato per proteggere il prodotto, se il connettore viene rimosso dalla presa e reinserito direttamente.	
Generalmente il sistema non funziona (il ventilatore non si inserisce)	Il cavo di allacciamento alla rete elettrica non è collegato	Innestare il connettore nella presa ed inserire l'unità interna.
	La corrente è in avaria	Ripristinare nuovamente l'alimentazione di corrente dell'impianto.
	Il fusibile è guasto	Avvisare un tecnico qualificato.
Raffrescamento o riscaldamento insufficienti	Porte e/o finestre aperte	Chiudere le porte e/o le finestre.
	La fonte di calore si trova nel locale (molte persone nel locale)	Eliminare possibilmente la fonte di calore.
	Il termostato nel modo raffrescamento è impostato su una temperatura troppo alta	Impostare perfettamente la temperatura.
	Il termostato nel modo riscaldamento è impostato su una temperatura insufficiente	Impostare perfettamente la temperatura.
	Il filtro dell'aria è sporco o intasato	Pulire i filtri dell'aria.
	Ostacolo davanti all'entrata o all'uscita dell'aria	Eliminare l'ostacolo per provvedere ad una circolazione dell'aria sufficiente.
	La temperatura ambiente non ha raggiunto il livello stabilito	Attendere un momento.
	Irraggiamento solare diretto attraverso la finestra mentre il prodotto funziona nel modo raffrescamento	Proteggere l'unità interna dall'irraggiamento solare (ad es.: applicare tende, chiudere gli avvolgibili, ecc.).
Emissione di rumore	Durante il funzionamento o con unità disinserita si percepisce probabilmente uno scricchiolio. Nei primi due o tre minuti il rumore è fortissimo.	La causa di questo scricchiolio è dovuta allo scorrimento del refrigerante nell'unità. Il rumore non indica un malfunzionamento.

## Appendice

<b>Problema</b>	<b>Possibili cause</b>	<b>Rimedio</b>
Emissione di rumore	Durante il funzionamento del sistema si percepisce uno schiocco	La causa di questo rumore è dovuta alle variazioni di temperatura e di conseguenza alla dilatazione o alla contrazione del bollitore. Il rumore non indica un malfunzionamento.
	Un forte rumore d'aria durante il funzionamento del sistema può essere causato da impurità del filtro dell'aria	Pulire a fondo il filtro dell'aria.
Formazione di cattivi odori	Il sistema fa circolare cattivi odori nell'aria ambiente (odore di sigarette o mobili)	Nessuna misura correttiva
Formazione di nebbia o vapore	Nel modo riscaldamento o con basse temperature, l'unità esterna può generare vapore durante il processo di scongelamento.	Nessuna misura correttiva
Sul display dell'unità interna appare E07 .	Le singole unità interne del climatizzatore non sono configurate nella stessa modalità operativa.	Commutare tutte le unità interne sul modo raffreddamento o riscaldamento.

## Indice analitico

### B

Batteria .....	119
Bloccaggio del comando a distanza.....	112

### D

Deumidificazione .....	108
disattivazione definitiva .....	119
Disattivazione, temporanea .....	119
Documentazione .....	107

### E

elementi di comando .....	110–111
---------------------------	---------

### F

Fiamme .....	105
Funzionamento con più unità interne ...	117
Funzione di risparmio .....	117
Funzione I Feel.....	116
Funzione principale .....	107
Funzione TIMER .....	115
Funzione Wifi.....	117

### I

Impostazione del modo automatico.....	113
Impostazione del modo deumidifica- zione .....	113
Impostazione del modo raffresca- mento .....	113
Impostazione del modo riscalda- mento .....	113
Impostazione del modo ventilazione ....	112
Impostazione dell'ora.....	112
Inserimento/disinserimento dell'illumi- nazione del display dell'unità interna....	112

### M

Manutenzione .....	104
Marcatura CE .....	109
Modalità Sleep.....	114

### O

On/Off.....	111
-------------	-----

### P

principio di funzionamento.....	111
Prodotto, spegnimento .....	119
Pulizia del dispositivo di comando a distanza .....	118
Pulizia del filtro dell'aria .....	118
Pulizia dell'unità esterna.....	118
Pulizia dell'unità interna.....	118

### R

Raffrescamento .....	108
Refrigerante.....	105
Regolazione distribuzione aria .....	114
Riciclaggio .....	119
Riparazione .....	104
Riscaldamento.....	108

### S

Sbloccaggio del comando a distanza... 112	
Selezionare una modalità operativa.....	111
Sicurezza per bambini.....	117
Smaltimento .....	119
Spegnimento .....	119

### U

Uso previsto .....	103
--------------------	-----

### V

ventilazione .....	108
visualizzazione .....	110–111

# 1 Varnost

## Navodila za uporabo

### 1 Varnost

#### 1.1 Opozorila, povezana z akcijo

##### Klasifikacija opozoril, povezanih z akcijo

Opozorila, ki so povezana z akcijo, se stopnjujejo glede na težavnost možne nevarnosti z naslednjimi opozorilnimi znaki in signalnimi besedami:

##### Opozorilni znaki in signalne besede



##### **Nevarnost!**

Neposredna smrtna nevarnost ali nevarnost težkih telesnih poškodb



##### **Nevarnost!**

Smrtna nevarnost zaradi električnega udara



##### **Opozorilo!**

Nevarnost lažjih telesnih poškodb



##### **Previdnost!**

Nevarnost materialne škode ali škode za okolje

#### 1.2 Namenska uporaba

V primeru nepravilne ali nenaemenske uporabe lahko pride do nevarnosti za življenje in telo uporabnika ali tretjih oseb oz. do poškodbe na izdelku in drugih materialnih sredstvih.

Izdelek je namenjen klimatiziranju bivalnih prostorov in pisarn.

Za namensko uporabo je treba:

- upoštevati priložena navodila za uporabo izdelka ter za vse druge komponente sistema
- upoštevati vse pogoje za servisiranje in vzdrževanje, ki so navedeni v navodilih.

Tega izdelka ne smejo uporabljati otroci do 8 leta starosti ter osebe z omejenimi fizičnimi, senzoričnimi ali duševnimi sposobnostmi, ali osebe brez izkušenj in/ali znanja, razen če jih nadzoruje usposobljena oseba ali jih je usposobljena oseba poučila o varni uporabi izdelka in jih seznanila z možnimi nevarnostmi pri uporabi. Otroci se ne smejo igrati z izdelkom. Otroci ne smejo brez nadzora izvajati postopkov čiščenja in vzdrževanja.

Vsaka drugačna uporaba od načinov, ki so opisani v prisotnih navodilih, oz. uporaba izven tukaj opisane velja za neustrezno. Vsi drugačni načini uporabe, predvsem v komercialne ali industrijske namene, veljajo za nenamenske. Prav tako za nenamensko velja vsaka uporaba in shranjevanje hrane, rastlin ali drugih pokvarljivih živil.

**Pozor!**

Vsakršna zloraba je prepovedana.

**1.3 Splošna varnostna navodila****1.3.1 Smrtna nevarnost zaradi posegov v izdelek ali okolico izdelka**

- ▶ V nobenem primeru ne odstranjujte, premoščajte ali blokirajte varnostnih naprav.
- ▶ Na varnostnih napravah ne izvajajte nedovoljenih posegov.
- ▶ Ne poškodujte in ne odstranjujte plomb na sestavnih delih.
- ▶ Nobenih sprememb ne izvajajte:
  - na izdelku
  - na vodih za vodo in elektriko
  - na varnostnem ventilu
  - na odtočnih vodih
  - na dotokih zraka in iztokih zraka
  - na cevovodih za dovod zraka in odvod zraka
  - na gradbeni konstrukciji, ki lahko vpliva na varno delovanje izdelka

**1.3.2 Nevarnost zaradi nepravilnega upravljanja**

Z napačno uporabo lahko ogrozite sebe in druge ter povzročite materialno škodo.

- ▶ Skrbno preberite ta navodila in vso pripadajočo dokumentacijo, še posebej poglavje "Varnost" in opozorila.
- ▶ Opravila izvajajte samo tako, kot je opisano v teh navodilih.

**1.3.3 Nevarnost telesnih poškodb in materialne škode zaradi nepravilnega ali opuščene vzdrževanja in popravil**

- ▶ Nikoli ne poskušajte sami izvajati vzdrževalnih del ali popravil na vašem izdelku.
- ▶ Motnje in škodo naj takoj odpravi inštalater.
- ▶ Upoštevajte predpisane intervale vzdrževalnih del.

**1.3.4 Smrtna nevarnost zaradi električnega udara**

- ▶ Ne rokujte z izdelkom, če imate mokre ali vlažne roke.

**1.3.5 Nevarnost poškodb zaradi hladilnega sredstva**

Iztekajoče hladilno sredstvo lahko povzroči hude poškodbe oči in pomanjkanje kisika na mestu postavitve.

- ▶ Ne poškodujte delov naprave, ki vsebujejo hladilno sredstvo.
- ▶ Pazite, da z ostrimi ali špičastimi predmeti ne poškodujete napeljav klimatske naprave



# 1 Varnost

ter da ne stisnete ali zvijete napeljav.

- ▶ Če hladilno sredstvo izteka, o tem obvestite usposobljenega inštalaterja, ki bi odpravil netesnost.
- ▶ Če hladilno sredstvo pride v stik z vašimi očmi, nemudoma poiščite zdravnika.
- ▶ Pri delu s hladilnim sredstvom uporabljajte zaščitne rokavice.

## 1.3.6 Nevarnost poškodb zaradi ventilatorja

Zaradi visoke hitrosti ventilatorja lahko pride do poškodb.

- ▶ V dotok in iztok zraka ali med lamele nikoli ne vstavljajte prstov ali drugih predmetov, ko izdelek deluje.

## 1.3.7 Nevarnost požara zaradi odprtega ognja ali vnetljivih plinov

- ▶ V zračni tok naprave ne postavljajte toplotnih virov z odprtim ognjem.
- ▶ V bližini klimatske naprave ne uporabljajte razpršil ali drugih vnetljivih plinov.

## 1.3.8 Smrtna nevarnost zaradi ognja

Izdelek vsebuje hladilno sredstvo z nizko stopnjo vnetljivosti (varnostna skupina A2).

- ▶ V bližini izdelka ne uporabljajte odprtega ognja.
- ▶ V bližini izdelka ne uporabljajte gorljivih materialov, predvsem razpršil ali drugih vnetljivih plinov.

## 1.3.9 Nevarnost za zdravje zaradi neposrednega pretoka zraka

- ▶ Zračnega toka ne usmerjajte neposredno proti osebam, še posebej ne proti otrokom ter šibkim ali starejšim osebam.

## 1.3.10 Možnost škode za okolje zaradi hladilnega sredstva

Izdelek vsebuje hladilno sredstvo, ki ga ni dovoljeno izpuščati v atmosfero.

- ▶ Prepričajte se, da izdelek vzdržuje inštalater, ki je usposobljen za delo s hladilnimi sredstvi in ga po izklopu reciklira ali odstrani.

## 1.3.11 Nevarnost motenj ali napačnega delovanja

- ▶ Na zunanjo enoto in v njeno bližino ne odlagajte predmetov.



## 2 Napotki k dokumentaciji

### 2.1 Upošteвайте pripadajočo dokumentacijo

- Obvezno upoštevajte vsa navodila za uporabo, ki so priložena komponentam sistema.

### 2.2 Shranjevanje dokumentacije

- Shranite ta navodila in vso pripadajočo dokumentacijo, da bodo na razpolago za nadaljnjo uporabo.

### 2.3 Veljavnost navodil

Ta navodila veljajo izključno za naslednje izdelke:

#### Izdelek – številka artikla

Notranja enota VAI5-020WNI	0010022691
Komplet VAI5-025WN	0010022723
Notranja enota VAI5-025WNI	0010022692
Zunanja enota VAI5-025WNO	0010022645
Komplet VAI5-035WN	0010022724
Notranja enota VAI5-035WNI	0010022693
Zunanja enota VAI5-035WNO	0010022646
Komplet VAI5-050WN	0010022725
Notranja enota VAI5-050WNI	0010022694
Zunanja enota VAI5-050WNO	0010022647
Komplet VAI5-065WN	0010022726
Notranja enota VAI5-065WNI	0010022695
Zunanja enota VAI5-065WNO	0010022648

## 3 Opis izdelka

### 3.1 Zgradba izdelka

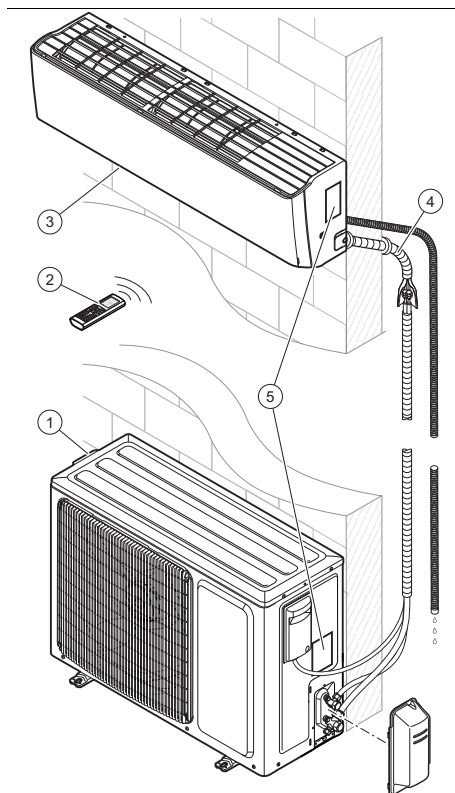

- |                  |   |
|------------------|---|
| 1 Zunanja enota  | 4 Povezovalna napeljava med notranjo in zunanjo enoto |
| 2 Daljinski upr. | 5 Tipska tablica                                      |
| 3 Notranja enota |   |

### 3.2 Glavna funkcija

Daljinski upravljalnik krmili ogrevalni sistem, hlajenje in prezračevanje.

Daljinski upravljalnik ima funkcijo časovnega vklopa (stikalna ura) za vklop in izklop notranje enote.

## 3 Opis izdelka

### 3.3 Ogrevanje

Senzor sobne temperature meri sobno temperaturo. Če je sobna temperatura nižja od zelene temperature, regulator vklopi ogrevanje.

Med ogrevanjem notranja enota poviša temperaturo prostora, v katerem je nameščena.

### 3.4 Hlajenje

Senzor sobne temperature meri sobno temperaturo. Če je sobna temperatura višja od zelene temperature, regulator vklopi hlajenje.

Med hlajenjem notranja enota zniža temperaturo prostora, v katerem je nameščena.

### 3.5 Prezračevanje

Z daljinskim upravljalnikom lahko aktivirate prezračevanje, da zrak začne krožiti, ne da bi se pri tem spremenila temperatura prostora, v katerem je nameščen izdelek.

Med prezračevanjem ni mogoče nastaviti temperature.

### 3.6 Razvlaževanje

Med razvlaževanjem notranja enota zniža stopnjo vlage prostora, v katerem je nameščena.

Med razvlaževanjem ni mogoče nastaviti števila vrtljajev ventilatorja. Ventilator obratuje z najmanjšim številom vrtljajev.

### 3.7 Opis tipskih tablic

#### 3.7.1 Opis tipske tablice notranje enote

Na tipski tablici so naslednji podatki:

Okrajšava/simbol	Opis
	Preberite navodila
VAI...	Nomenklatura izdelkov
Air Conditionning - Outdoor unit	Opis izdelka

Okrajšava/simbol	Opis
COOLING - Rated capacity kW	Nazivna prostornina med hlajenjem
HEATING - Rated capacity kW	Nazivna prostornina med ogrevanjem
Max operating current A	Največja poraba
IP	Vrsta zaščite (prah, brizganje vode)
220-240 V ~ /50 Hz/enofazni	Električni priključek – električna napetost – frekvenca – faza
Operating pressure Hi P MPa	Dovoljen nadtlak delovanja na visokotlačni strani
Operating pressure Lo P MPa	Dovoljen nadtlak delovanja na nizekotlačni strani
NET WEIGHT kg	Neto teža
	Ta izdelek vsebuje vnetljivo tekočino (Varnostna skupina A2).

#### 3.7.2 Opis tipske tablice zunanje enote

Na tipski tablici so naslednji podatki:

Okrajšava/simbol	Opis
VAI...	Nomenklatura izdelkov
Air Conditioning - Outdoor unit	Opis izdelka
COOLING - Rated capacity kW	Nazivna prostornina med hlajenjem
COOLING - Power Input W	Vhodna moč med hlajenjem
EER	Koeficient učinkovitosti – Hlajenje
A35 - A27 (19)	Nazivni pogoji med hlajenjem(EN 14511)

Okrajšava/simbol	Opis
HEATING - Rated capacity kW	Nazivna prostornina med ogrevanjem
HEATING- Power Input W	Najv. moč ogrevanja
COP W	Koeficient učinkovitosti – Ogrevanje
A7 (6) - A20	Nazivni pogoji med ogrevanjem (EN 14511)
Pdesignc kW	Nazivna toplotna obremenitev med hlajenjem v skladu s standardom EN 14825
SEER	Letno delovno število v hlajenju
Pdesignh (Average) kW	Nazivna toplotna obremenitev med ogrevanjem v skladu s standardom EN 14825
SCOP (Average)	Letno delovno število v ogrevanju (zmerna klima)
Max Power Consumption W	Največja poraba
IP	Vrsta zaščite (prah, brizganje vode)
220–240 V ~ /50 Hz/enofazni	Električni priključek – električna napetost – frekvenca – faza
Refrigerant	Tip hladilnega sredstva
kg	Masa polnjenja nosilnega medija toplote za nizke temperature v izdelku
GWP v tCO <sub>2</sub>	Potencial tople grede
Operating pressure Hi P MPa	Dovoljen nadtlak delovanja na visokotlačni strani
Operating pressure Lo P MPa	Dovoljen nadtlak delovanja na nizekotlačni strani
NET WEIGHT kg	Neto teža

Okrajšava/simbol	Opis
	Ta izdelek vsebuje vnetljivo tekočino (Varnostna skupina A2).

### 3.7.3 Oznaka CE



Oznaka CE potrjuje, da izdelki izpolnjujejo osnovne zahteve veljavnih direktiv v skladu s podatki na tipski ploščici.

Izjavo o skladnosti si lahko ogledate pri proizvajalcu.

### 3.7.4 Nacionalna oznaka testiranja Srbije

Veljavnost: Srbija



Oznaka testiranja potrjuje, da izdelki v skladu s podatki na tipski tablici izpolnjujejo zahteve veljavnih nacionalnih predpisov v Srbiji.

### 3.7.5 Podatkovni list o polnjenju izdelka s hladilnim sredstvom

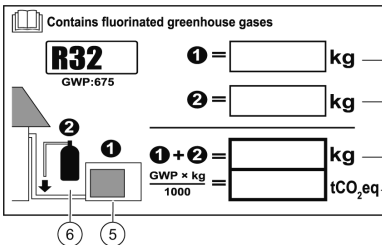
Contains fluorinated greenhouse gases	
<b>R32</b> GWP:675	① = <input type="text"/> kg
	② = <input type="text"/> kg
	① + ② = <input type="text"/> kg
	GWP × kg / 1000 = <input type="text"/> tCO <sub>2</sub> eq
	⑥ ⑤

Izdelek že vsebuje polnjenje hladilnega sredstva v zunanji enoti. Na podatkovnem listu so navedeni podatki o polnjenju izdelka s hladilnim sredstvom.

Inštalater mora po namestitvi izpolniti podatke o polnjenju na podatkovnem listu.

## 4 Delovanje

### 4 Delovanje

#### 4.1 Temperaturno območje delovanja

Zmogljivost klimatske naprave se spremeni v odvisnosti od temperature delovanja zunanje enote.

	Hlajenje	Ogrevanje
Zunaj	-15 °C – 48 °C	-15 °C – 24 °C
Znotraj	16 °C – 30 °C	16 °C – 30 °C

- Prepričajte se, da navedeno temperaturno območje ni prekoračeno.

#### 4.2 Koncept upravljanja

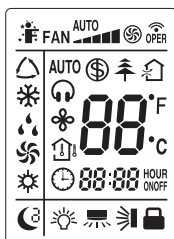

Simbol	Opis
	Prikaz načina I FEEL
	Prikaz delovanja ventilatorja
	Prikaz prenosa
	Prikaz hlajenja
	Prikaz razvlaževanja
	Prikaz prezračevanja
	Prikaz ogrevanja
	Prikaz dopustnega načina
	Prikaz ionizacijskega načina
	Prikaz svežega zraka (ni na voljo)
	Prikaz temperature
	Prikaz načina QUIET
	Prikaz načina QUIET v samodejnem delovanju

Simbol	Opis
	Prikaz načina X FAN
	Prikaz temperature
	Prikaz načina TIMER
	Ura
	Prikaz načina SLEEP
	Prikaz osvetlitve
	Prikaz delovanja navpične porazdelitve zraka
	Prikaz delovanja vodoravne porazdelitve zraka
	Prikaz zaklepa

#### 4.3 Upravljalni elementi

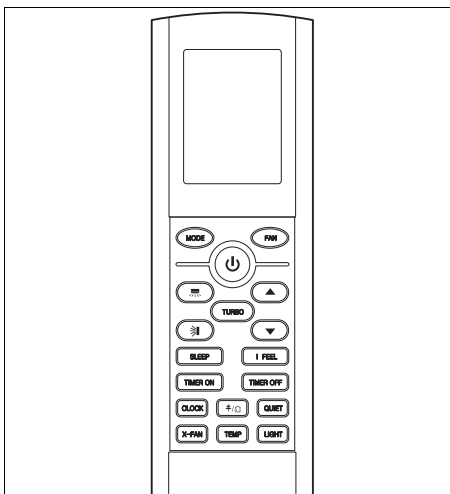

Simbol	Opis
	Izbira načina delovanja
	Vklop načina FAN
	Tipka za vklop/izklop
	Vklop navpične porazdelitve zraka
	Vklop porazdelitve zraka
	Vklop načina TURBO
	povišanje izbrane nastavitvene vrednosti
	znižanje izbrane nastavitvene vrednosti
	Vklop načina SLEEP

Simbol	Opis
(FEEL)	Vklop načina I FEEL
(TIMER ON)	Vklop načina TIMER
(TIMER OFF)	Izklop načina TIMER
(CLOCK)	Tipka za nastavitev časa
(离子)	Vklop ionizacijske funkcije
(QUIET)	Vklop načina QUIET
(X-FAN)	Vklop načina X FAN
(TEMP)	Nastavitev temperature
(LIGHT)	Vklop načina LIGHT

## 5 Delovanje

### 5.1 Namestitev baterij

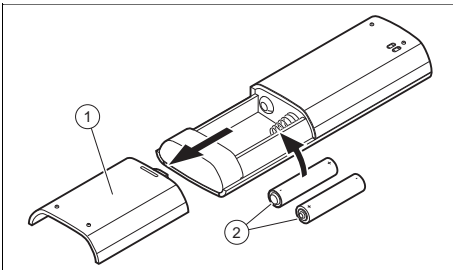

1. Odstranite pokrov (1) predalčka za baterijo.
2. Vstavite baterije (2) in ob tem pazite na pravilno polariteto.
3. Ponovno namestite pokrov predala za baterije (1).
  - ◁ Zaslona se vklopi.
  - ◁ V primeru daljše odsotnosti odstranite baterije iz daljinskega upravljalnika.

### 5.2 Vklop/izklop

1. Pritisnite (Ⓜ), da vklopite daljinski upravljalnik in notranjo enoto.
2. Pritisnite (Ⓜ), da izklopite izdelek.

### 5.3 Način delovanja

1. Daljinski upravljalnik držite neposredno v smeri notranje enote.
  - ◁ Razdalja med daljinskim upravljalnikom in notranjo enoto mora biti manjša od maksimalne razdalje.
    - < 7,0 m
  - ◁ Če se v prostorih nahajajo fluorescentne luči z elektronsko predvključno napravo ali brezžični telefoni, je treba maksimalno razdaljo zmanjšati.
  - ◁ Preprečite ovire med daljinskim upravljalnikom in notranjo enoto.
2. Pritisnite (MODE), da preklopite med vrstami delovanja in izberete eno. Vrsta delovanja se prikaže na zaslonu v naslednjem zaporedju:
  - ◁ Samodejno delovanje ◻
  - ◁ Hlajenje: \*
  - ◁ Ogrevanje: ✱
  - ◁ Prezračevanje: ✨
  - ◁ Razvlaževanje: ⚡



#### Navodilo



Če naprava dlje časa deluje v načinu hlajenja pri visoki stopnji vlažnosti, lahko iz izpustne rešetke kaplja voda.

#### 5.3.1 Vklop/izklop osvetlitve zaslona notranje enote



1. Za vklop osvetlitve zaslona notranje enote za manj kot 2 sekundi pritisnite (LIGHT).
2. Za izklop osvetlitve zaslona notranje enote za manj kot 2 sekundi pritisnite (LIGHT).
3. Za izklop funkcije pritisnite poljubno tipko na daljinskem upravljalniku.

## 5 Delovanje









### 5.3.2 Zaklep daljinskega upravljanja

- ▶ Pritisnite in držite  in  najmanj 2 sekundi.
  - ◁ Na zaslonu daljinskega upravljalnika se pojavi prikaz zaklepa .

### 5.3.3 Odklep daljinskega upravljanja

- ▶ Pritisnite in držite  in  najmanj 2 sekundi.
  - ◁ Na zaslonu daljinskega upravljalnika izgine prikaz zaklepa .

### 5.4 Nastavitev časa

1. Pritisnite 
  - ◁ Prikaz časa na zaslonu utripa.
2. Pritisnite  in  za nastavitev časa.
  - ◁ S  in  lahko nastavite ure in minute.
  - ◁ Če držite  ali , se vrednost viša oz. nižja hitreje.
3. Za potrditev nastavitve pritisnite tipko 
  - ◁ Prikaz časa ne utripa več. Čas je nastavljen.

### 5.5 Prezračevanje



Med prezračevanjem nastavitev temperature in način  nista na voljo.





V ostalih vrstah delovanja je mogoče nastaviti število vrtljajev ventilatorja.





- |                               |                                |
|-------------------------------|--------------------------------|
| 1 Minimalno število vrtljajev | 4 Visoko število vrtljajev     |
| 2 Nizko število vrtljajev     | 5 Maksimalno število vrtljajev |
| 3 Srednje število vrtljajev   |                                |



#### 5.5.1 Nastavitev prezračevanja

1. Vklopite izdelek. (→ stran 131)
2. Pritisnite 
  - ◁ Na zaslonu so prikazane različne vrste delovanja.
3. Izberite prezračevanje .



4. S tipkama  in  nastavite želeno temperaturo.
  - ◁ Temperaturo je mogoče višati in nižati v korakih po 1 °C.
5. Pritisnite  za nastavitev števila vrtljajev ventilatorja.
  - ◁ Z vsakim pritiskom na tipko  se število vrtljajev ventilatorja spremeni.

### 5.6 Samodejno delovanje

V samodejnem delovanju  izdelek samodejno izbere sobno temperaturo glede na hlajenje  ali ogrevanje .

- Pri hlajenju  je želeno temperatura 25 °C.
- Pri ogrevanju  je želeno temperatura 20 °C.

#### 5.6.1 Nastavitev samodejnega delovanja





1. Vklopite izdelek. (→ stran 131)
2. Pritisnite 
  - ◁ Na zaslonu so prikazane različne vrste delovanja.
3. Izberite samodejno delovanje 
  - ◁ Notranja enota samodejno regulira število vrtljajev ventilatorja glede na sobno temperaturo.

### 5.7 Hlajenje

Notranja enota med hlajenjem dopušča le hlajenje prostora.

Za doseg optimalnega hlajenja priporočamo, da lamele namestite vodoravno.

#### 5.7.1 Nastavitev hlajenja

1. Vklopite izdelek. (→ stran 131)
2. Pritisnite 
  - ◁ Na zaslonu so prikazane različne vrste delovanja.
3. Izberite hlajenje .
4. S tipkama  in  nastavite želeno temperaturo.

- ◁ Temperaturo je mogoče višati in nižati v korakih po 1 °C.
- 5. Nastavite število vrtljajev ventilatorja. (→ stran 132)

## 5.8 Razvlaževanje

Notranja enota med razvlaževanjem zmanjšuje stopnjo vlažnosti.

### 5.8.1 Nastavitev razvlaževanja

1. Vklopite izdelek. (→ stran 131)
2. Pritisnite **(MODE)**.
  - ◁ Na zaslonu so prikazane različne vrste delovanja.
3. Izberite razvlaževanje **☼**.
4. S tipkama **(▲)** in **(▼)** nastavite zeleno temperaturo.
  - ◁ Temperaturo je mogoče višati in nižati v korakih po 1 °C.
  - ◁ Notranja enota izbere najnižje število vrtljajev ventilatorja, da optimizira učinkovitost razvlaževanja.
  - ◁ Število vrtljajev ventilatorja notranje enote je standardno nastavljeno na najnižjo stopnjo in ga v načinu razvlaževanja ni mogoče spremeniti.

## 5.9 Ogrevanje

Med ogrevanjem se notranja enota omeji na ogrevanje prostora.

### 5.9.1 Nastavitev ogrevanja

1. Vklopite izdelek. (→ stran 131)
2. Pritisnite **(MODE)**.
  - ◁ Na zaslonu so prikazane različne vrste delovanja.
3. Izberite ogrevanje **☼**.
4. S tipkama **(▲)** in **(▼)** nastavite zeleno temperaturo.
  - ◁ Temperaturo je mogoče višati in nižati v korakih po 1 °C.
5. Nastavite število vrtljajev ventilatorja.

## 5.10 Nastavitev porazdelitve zraka

S to funkcijo je mogoče ločeno nastaviti vodoravno in navpično porazdelitev zraka notranje enote.

### 5.10.1 Iztok zraka nastavite navpično.

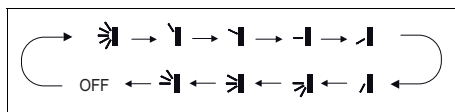

1. Pritisnite **(⏸)**.
  - ◁ Na zaslonu daljinskega upravljalnika se pojavi prikaz delovanja za navpično porazdelitev zraka.
2. Spet pritisnite **(⏸)**, da izberete zeleno smer. Z vsakim pritiskom na tipko **(⏸)** se smer navpičnega kota iztoka zraka spremeni.



#### Navodilo

Če je izdelek vklopljen in je na daljinskem upravljalniku prikazano delovanje navpične porazdelitve zraka, je kot iztoka zraka usmerjen glede na standardno nastavitev. Če je izdelek v načinu hlajenja, je kot iztoka zraka usmerjen navzgor. Če je izdelek v načinu ogrevanja, je kot iztoka zraka usmerjen navzdol.

### 5.10.2 Kot iztoka zraka nastavite vodoravno.

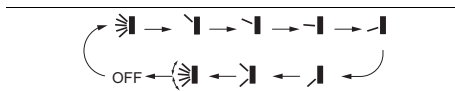

1. Pritisnite **(⏸)**.
  - ◁ Na zaslonu daljinskega upravljalnika se pojavi prikaz delovanja za vodoravno porazdelitev zraka.
2. Spet pritisnite **(⏸)**, da izberete zeleno smer. Z vsakim pritiskom na tipko **(⏸)** se smer kota iztoka zraka spremeni.

## 5 Delovanje



### Navodilo

Če je izdelek vklopljen in na daljinskem upravljalniku ni prikaza delovanja vodoravne porazdelitve zraka, se loputa vodoravne porazdelitve zraka ne premika, ampak ohranja predhodno izbrano smer.

### 5.11 Način Sleep

S funkcijo Sleep je mogoče prilagoditi sobno temperaturo za čas spanja. Pri tej funkciji s 3 različnimi nastavitvami povečate udobje in optimizirate porabo elektrike. Če je nastavljena funkcija Sleep, sistem samodejno prilagaja temperaturo.

#### 5.11.1 Način Sleep

Med hlajenjem ali razvlaževanjem pri aktivnem načinu Sleep se temperatura v eni uri dvigne za 1 °C in po 2 urah delovanja za 2 °C in nato ostane na tej vrednosti.

Med ogrevanjem pri aktivnem načinu Sleep se temperatura v eni uri spusti za 1 °C in po 2 urah delovanja za 2 °C in nato ostane na tej vrednosti.

### 5.11.2 Način Sleep

#### 5.11.2.1 Hlajenje ali razvlaževanje

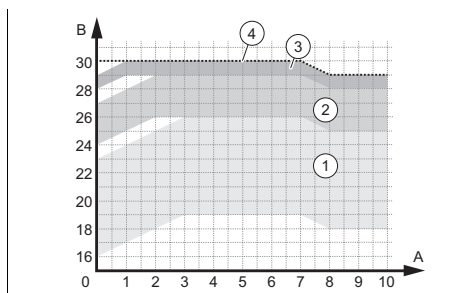

- |   |   |
|---|---|
| 1 Območja delovanja – temperatura nastavljena med 16 in 23 °C | 3 Območja delovanja – temperatura nastavljena med 28 in 29 °C |
| 2 Območja delovanja – temperatura nastavljena med 24 in 27 °C | 4 Območja delovanja – temperatura nastavljena na 30 °C        |

#### 5.11.2.2 Ogrevanje

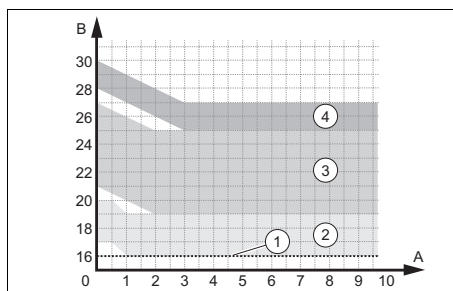



- |   |   |
|---|---|
| 1 Območja delovanja – temperatura nastavljena na 16 °C        | 3 Območja delovanja – temperatura nastavljena med 21 in 27 °C |
| 2 Območja delovanja – temperatura nastavljena med 17 in 20 °C | 4 Območja delovanja – temperatura nastavljena med 28 in 30 °C |

### 5.11.3 Način Sleep

Ko je aktiven način Sleep , lahko temperaturo nastavite po urah.



## 5.11.4 Nastavitev funkcije Sleep

1. Pritisnite **(MODE)**.
  - ◁ Na zaslonu so prikazane različne vrste delovanja.
2. Izberite hlajenje \* ali ogrevanje \*.
3. Izberite način **(SLEEP)**.
  - ◁ Na zaslonu daljinskega upravljalnika se pojavi prikaz delovanja načina Sleep , če pritisnete enkrat, načina Sleep , če pritisnete dvakrat, ali načina Sleep , če pritisnete trikrat.



### Pogoji: Način Sleep 3

- ▶ Držite tipko **(TURBO)** najmanj 3 sekunde.
- ▶ Nastavite zeleno temperaturo za prvo uro delovanja.
- ▶ Za potrditev nastavitve pritisnite tipko **(TURBO)**.
- ▶ Postopek ponovite, da nastavite 8 ur delovanja.



## 5.12 Funkcija TIMER

S funkcijo TIMER lahko nastavite čase delovanja izdelka. S to funkcijo lahko optimizirate porabo elektrike.

### 5.12.1 Nastavitev funkcije TIMER ON

1. Prepričajte se, da je notranja enota izklopljena.
2. Prepričajte se, da je čas na izdelku pravilno nastavljen.
  - ◁ Pred nastavljanjem funkcije morate nujno nastaviti čas. (→ stran 132)
3. Pritisnite **(TIMER ON)**.
  - ◁ Prikaz **(TIMER ON)** utripa.
4. S tipkama  in  programirajte zeleni čas zagona.
5. Za potrditev časa zagona pritisnite tipko **(TIMER ON)**.
6. Pritisnite **(TIMER ON)**, da izklopite funkcijo.

### 5.12.2 Nastavitev funkcije TIMER OFF

1. Prepričajte se, da notranja enota deluje.
2. Prepričajte se, da je čas na izdelku pravilno nastavljen.
  - ◁ Čas mora biti nujno nastavljen pred konfiguracijo programa. (→ stran 132)
3. Pritisnite **(TIMER OFF)**.
  - ◁ Prikaz **(TIMER OFF)** utripa.
4. S tipkama  in  programirajte zeleni čas izklopa.
5. Za potrditev časa zaustavitve pritisnite tipko **(TIMER OFF)**.
6. Pritisnite **(TIMER OFF)**, da izklopite funkcijo.

## 5.13 Funkcija turbo

Funkcija **(TURBO)** je na voljo med hlajenjem in ogrevanjem. Z njo je po potrebi mogoče povečati moč ogrevanja oz. hlajenja.

### 5.13.1 Vkllop funkcije turbo

1. Pritisnite **(TURBO)** za manj kot 2 sekundi, da vklopite funkcijo.
2. Pritisnite **(TURBO)** za manj kot 2 sekundi, da izklopite funkcijo.

## 5.14 Funkcija X-Fan

Funkcija **(X-FAN)** omogoča sušenje notranje enote po tem, ko je delovala v načinu hlajenja ali razvlaževanja. S to funkcijo se lahko izognete nastajanju korozije na komponentah notranje enote in prekomernemu razmnoževanju bakterij.

Funkcijo lahko sprožite s pritiskom na tipko **(X-FAN)**, ko je izdelek v načinu hlajenja ali razvlaževanja. Na zaslonu daljinskega upravljalnika se pojavi prikaz načina X-Fan . Notranja enota deluje 2 minuti. Po koncu tega časa se notranja enota izklopi.

## 5 Delovanje

### 5.15 Temperaturna funkcija

Temperaturna funkcija na zaslonu notranje enote prikazuje programirano temperaturo in sobno temperaturo.

Za prikaz vrednosti temperature pritisnite tipko **TEMP** na daljinskem upravljalniku.

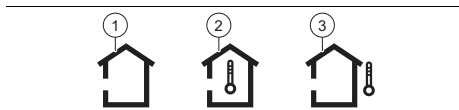

- 1 Želena temperatura
- 2 Temperatura okolice
- 3 Zunanja temperatura  
Funkcija pri tem modelu ni na voljo

### 5.16 Funkcija I Feel

Funkcija **I FEEL** uporablja temperaturni senzor daljinskega upravljalnika kot referenco za vklop ali izklop notranje enote. Temperatura v prostoru je natančnejša in vodenje zračnega toka je boljše, kar zagotavlja tudi večje udobje.

Daljinski upravljalnik mora biti usmerjen proti notranji enoti, da lahko pravilno sprejme poslani signal notranje enote.

#### 5.16.1 Vklop/izklop funkcije I Feel

1. Pritisnite **I FEEL**.
  - ◀ Na zaslonu daljinskega upravljalnika se pojavi prikaz .
2. Za izklop funkcije ponovite postopek.

### 5.17 Funkcija Quiet

S funkcijo **QUIET** se zmanjša raven hrupa notranje enote.

#### 5.17.1 Vklop/izklop funkcije Quiet

1. Pritisnite **QUIET**.
  - ◀ Na zaslonu daljinskega upravljalnika se pojavi prikaz . Samodejni način funkcije Quiet je aktiviran, hitrost ventilatorja se preklopi z nizke-srednje stopnje na najvišjo stopnjo.

2. Spet pritisnite **QUIET**, da vklopite drugi način Quiet.
  - ◀ Na zaslonu daljinskega upravljalnika se pojavi prikaz , hitrost ventilatorja ostane na najnižji stopnji.

### 5.18 Funkcija varčevanja

S funkcijo varčevanja se temperatura med ogrevanjem samodejno uravnava na 8 °C in med hlajenjem na 27 °C.

#### 5.18.1 Vklop/izklop funkcije varčevanja

1. Izberite ogrevanje ali hlajenje.
2. Istočasno držite tipki **TEMP** in **CLOCK**, da vklopite funkcijo.
  - ◀ Med ogrevanjem se na zaslonu prikaže simbol .
  - ◀ V načinu hlajenja se na zaslonu pojavi simbol **SE**.
3. Za izklop funkcije ponovite postopek.





### 5.19 Ionizacijska funkcija

Ionizacijska funkcija čisti zrak v prostoru. Če se na zaslonu daljinskega upravljalnika prikaže simbol , je funkcija aktivirana. Pritisnite **ON/OFF**, da vklopite oz. izklopite funkcijo.

### 5.20 Funkcija otroške zaščite

S funkcijo otroške zaščite  je mogoče zakleniti daljinsko upravljanje.

#### 5.20.1 Vklop/izklop funkcije za otroško zaščito

1. Hkrati pritisnite  in .
  - ◀ Na zaslonu daljinskega upravljalnika se pojavi prikaz . Otroška zaščita je aktivirana
2. Spet pritisnite  in , da izklopite funkcijo.

## Nega in vzdrževanje 6

### 5.21 Vkllop/izkllop funkcije povezljivosti

- ▶ Pritisnite **(MODE)** in **(TURBO)**, da vklopite oz. izklopite funkcijo povezljivosti.



#### Navodilo

To funkcijo je mogoče uporabljati samo z ustreznim priborom, da je omogočen vklop povezljivosti.

### 5.22 Delovanje z večjim številom notranjih enot

Če vaša klimatska naprava sestoji iz večjega števila notranjih enot, nastavitev temperature za posamezne prostore poteka neodvisno.

Bodite pozorni na to, da so vse notranje enote nastavljene ali na hlajenje ali na ogrevanje, da sistem bo sistem deloval pravilno.

## 6 Nega in vzdrževanje

### 6.1 Vzdrževanje

Pogoj za trajno pripravljenost, varno in zanesljivo delovanje ter dolgo življenjsko dobo je vsakoletni pregled in vzdrževanje izdelka, ki ga opravi pooblaščen inštalater.

### 6.2 Nega izdelka

- ▶ Oblogo čistite z vlažno krpo in nekaj mila brez topila.
- ▶ Ne uporabljajte razpršil, abrazivnih čistilnih sredstev, sredstev za pomivanje oz. čistil, ki vsebujejo topila ali klor.

### 6.3 Čiščenje notranje enote

1. Oblogo notranje enote obrišite z mehko in suho krpo.
2. V primeru trdovratnih nečistoč oblogo očistite z vodo in nevtralnimi čistilnimi sredstvom.
  - Čistilna sredstva ne smejo priti v notranjost notranje enote.

### 6.4 Čiščenje zunanje enote

1. Oblogo zunanje enote obrišite s suho krpo.
2. Po potrebi odstranite umazanijo s površine dotoka zraka.
3. Če se zunanja enota nahaja v prašnem okolju, redno čistite lamele toplotnega izmenjevalnika z mehko krtačo.

### 6.5 Čiščenje daljinskega upravljalnika

- ▶ Daljinski upravljalnik čistite le s suho krpo.

### 6.6 Čiščenje zračnega filtra



#### Previdnost!

#### Nevarnost motenj ali napačnega delovanja!

Sistemi za dišave in sistemi za preprečevanje neprijetnih vonjav v filtru ali v notranjem toku odpadnega zraka lahko poškodujejo ali umažejo toplotni izmenjevalnik.

- ▶ Te sisteme po potrebi namestite na iztok zraka notranje enote.
- ▶ Prepričajte se, da so ti sistemi vklopljeni le, ko je vklopljen ventilator.

## 7 Ustavitev

1. Zračne filtre čistite vsaj na 3 mesece.

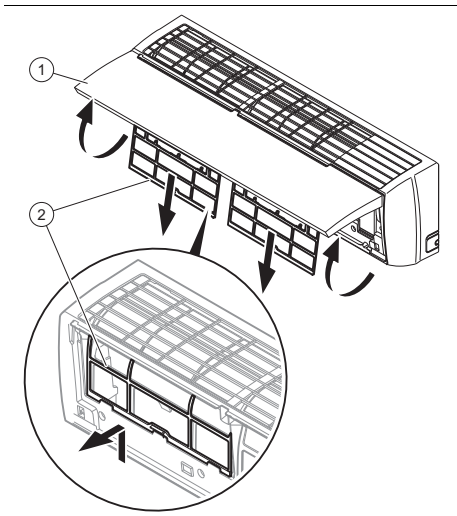

2. Sprednjo loputo notranje enote (1) povlecite navzgor in jo odprite.
3. Filtre (2) izvlecite navzdol.
4. S sesalnikom ali toplo vodo (največ 45 °C) in nevtralnimi čistilnimi sredstvom očistite filter .
5. Prepričajte se, da so filtri popolnoma suhi, preden jih vstavite nazaj v notranjo enoto.
6. S potiskanjem v omejevalo ponovno namestite filter, da se popolnoma zaskoči.
  - ◁ Če še vedno nastajajo vonjave, morate filtre zamenjati.

## 6.7 Uporaba zasilnega delovanja

**Pogoji:** Pokvarjen daljinski upravljalnik

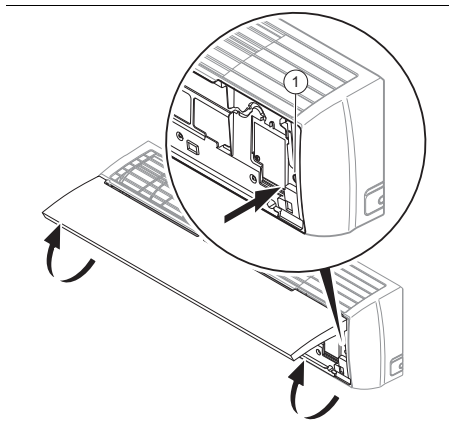

- ▶ Sprednjo loputo notranje enote povlecite navzgor in jo odprite.
- ▶ Pritisnite tipko za vklop zasilnega delovanja (1).
  - ◁ Oglasi se pisk – zasilno delovanje je aktivirano.
  - ◁ Klimatska naprava deluje v samodejnem načinu △.
- ▶ Notranjo enoto izklopite s ponovnim pritiskom na tipko za zasilno delovanje (1).

## 7 Ustavitev

### 7.1 Začasna ustavitev izdelka

- ▶ Pritisnite tipko za vklop/izklop.
  - ◁ Zaslon ugasne.

### 7.2 Dokončen izklop

- ▶ Za dokončen izklop izdelka se dogovorite z inštalaterjem. Obrnite se na pooblaščenega inštalaterja.

#### 7.2.1 Odstranjevanje hladilnega sredstva

Izdelek vsebuje hladilno sredstvo R32, ki ga ni dovoljeno izpuščati v atmosfero.

- ▶ Hladilno sredstvo lahko odstranjuje samo strokovno usposobljen inštalater.

### 8 Recikliranje in odstranjevanje

- ▶ Za odstranjevanje transportne embalaže naj poskrbi inštalater, ki je namestil izdelek.



Če je izdelek označen s tem znakom:

- ▶ V tem primeru izdelek ne sodi med gospodinjne odpadke.
- ▶ Namesto tega izdelek odpeljite na zbirno mesto za odslužene električne ali elektronske naprave.



Če izdelek vsebuje baterije, ki so označene s tem znakom, potem lahko baterije vsebujejo snovi, ki so nevarne za zdravje in okolje.

- ▶ V tem primeru baterije oddajte na zbirnem mestu za baterije.

**Veljavnost:** Hrvaška

Obavijest u svezi Zakona o održivom gospodarenju otpadom i Pravilnika o gospodarenju otpadnom električnom i električkom opremom nalazi se na internetskoj stranici društva Vaillant- [www.vaillant.hr](http://www.vaillant.hr).

## 9 Garancija in servisna služba

### 9.1 Garancija

Informacije o garanciji proizvajalca lahko dobite na kontaktnem naslovu, ki je naveden na zadnji strani.

### 9.2 Servisna služba

Kontaktne podatke naše servisne službe so navedeni na zadnji strani ali na naši spletni strani.

## Dodatek

### Dodatek

## A Odpravljanje motenj

Težava	Možni vzroki	Odpravljanje
Zaslon daljinskega upravljalnika se ne vklopi	Preverite, ali so baterije pravilno postavljene.	Pazite na pravilno polariteto.
	Baterije so prazne	Zamenjajte baterije. Vedno zamenjajte obe bateriji.
Sistem se ne zažene takoj	Sistem se po izklopu ne zažene takoj znova.	Naprava z namenom zaščite ostane izklopljena vsaj 3 minute po vsaki zaustavitvi. Po tem času jo spet vklopite.
	Če vtič potegnete iz vtičnice in ga takoj spet priključite, se sproži zaščitni krog, ki zaščiti izdelek.	
Sistem sploh ne deluje (ventilator se ne vklopi)	Omrežni priključni kabel ni priključen	Električni vtič priključite na vtičnico in vklopite notranjo enoto.
	Dobava električne energije je prekinjena	Znova vzpostavite dovod električnega toka do sistema.
	Varovalka je pokvarjena	Obvestite inštalaterja.
Nezadostno hlajenje ali ogrevanje	Vrata in/ali okna so odprta	Zaprte vrata in/ali okna.
	V prostoru je vir toplote (veliko število oseb v prostoru)	Če je možno, odstranite vir toplote.
	Termostat je med hlajenjem nastavljen na previsoko temperaturo	Optimalno nastavite temperaturo.
	Termostat je med ogrevanjem nastavljen na prenizko temperaturo	Optimalno nastavite temperaturo.
	Zračni filter je umazan ali zamašen	Očistite zračne filtre.
	Pred dotokom ali iztokom zraka je ovira	Odstranite oviro, da vzpostavite zadostno kroženje zraka.
	Sobna temperatura ni dosegla nastavljenih stopnje	Počakajte trenutek.
	Neposredno sončno sevanje skozi okno, medtem ko je izdelek v načinu hlajenja	Notranjo enoto zaščitite pred sončnim sevanjem (npr. zagnite zavese, zaprite rolete ...).
Hrup	Med delovanjem ali pri izklopljeni enoti se lahko sliši šumenje. Zvok je najglasnejši v prvih 2–3 minutah.	Vzrok za ta zvok je pretakanje hladilnega sredstva v enoti. Ta zvok ne pomeni, da gre za napačno delovanje.
	Med delovanjem sistema je mogoče slišati pokanje	Vzrok za ta zvok so spremembe temperature in v povezavi s tem raztezanje ali krčenje posode. Ta zvok ne pomeni, da gre za napačno delovanje.
	Glasi zvok zraka med delovanjem sistema lahko nastane zaradi nečistoč na zračnem filtru	Temeljito očistite zračne filtre.
Nastajanje vonjav	Sistem povzroča kroženje vonjav po prostoru (vonj po cigaretah ali pohištvu)	Brez korekcijskih ukrepov

Težava	Možni vzroki	Odpravljanje
Nastajanje megle ali pare	V načinu ogrevanja ali pri nizkih temperaturah lahko zunanja enota med odta-ljevanjem proizvaja paro.	Brez korekcijskih ukrepov
Na prikazu no-tranje enote se prikaže E07 .	Posamezne notranje enote klimatske naprave niso nastavljene na isto vrsto delovanja.	Vse notranje enote nastavite na hlajenje ali na ogrevanje.

# Indeks

## Indeks

	Oznaka CE .....	129
<b>B</b>		
Baterija .....		139
<b>Č</b>		
Čiščenje daljinskega upravljalnika.....		137
Čiščenje notranje enote.....		137
Čiščenje zračnega filtra .....		137
Čiščenje zunanje enote .....		137
<b>D</b>		
Delovanje z večjim številom notranjih enot .....		137
Dokumentacija.....		127
<b>F</b>		
Funkcija I Feel .....		136
Funkcija TIMER.....		135
Funkcija varčevanja.....		136
Funkcija Wifi .....		137
<b>G</b>		
Glavna funkcija .....		127
<b>H</b>		
Hladilno sredstvo .....		126
Hlajenje .....		128
<b>I</b>		
Izberite vrsto delovanja. ....		131
Izdelek, izklop .....		138
Izklop .....		138
Izklop, začasen.....		138
<b>N</b>		
Način delovanja .....		131
Način Sleep .....		134
Namenska uporaba .....		124
Nastavitev časa .....		132
Nastavitev hlajenja .....		132
Nastavitev ogrevanja .....		133
Nastavitev porazdelitve zraka .....		133
Nastavitev prezračevanja .....		132
Nastavitev razvlaževanja.....		133
Nastavitev samodejnega delovanja.....		132
<b>O</b>		
Odklep daljinskega upravljanja.....		132
Odstranjevanje .....		139
Ogenj.....		126
Ogrevanje .....		128
Otroška zaščita.....		136
	Popravilo .....	125
	Prezračevanje .....	128
	<b>R</b>	
	Razvlaževanje .....	128
	Recikliranje.....	139
	<b>T</b>	
	trajna ustavitev .....	138
	<b>U</b>	
	Upravljalni elementi .....	130
	<b>V</b>	
	Vklop/izklop .....	131
	Vklop/izklop osvetlitve zaslona notranje enote .....	131
	Vzdrževanje.....	125
	<b>Z</b>	
	Zaklep daljinskega upravljanja .....	132
	Zaslon.....	130











0020250591\_02

0020250591\_02 ■ 12.04.2018

**Supplier**

**Vaillant A/S**

Drejergangen 3 A ■ DK-2690 Karlslunde  
Telefon 46 160200 ■ Vaillant Kundeservice 46 160200  
Telefax 46 160220  
service@vaillant.dk ■ www.vaillant.dk

© These instructions, or parts thereof, are protected by copyright and may be reproduced or distributed only with the manufacturer's written consent.