



NIMBUS M NET

 **ARISTON**

- UK** - ПОСІБНИК З ЕКСПЛУАТАЦІЇ ДЛЯ КОРИСТУВАЧА
- HU** - FELHASZNÁLÓI KÉZIKÖNYV
- RO** - MANUAL DE UTILIZARE

Вступ

Шановна пані,
шановний пане,
дякуємо за ваш вибір системи **NIMBUS M NET ARISTON**.

Цей посібник складено з метою надання інформації щодо експлуатації системи, щоб дозволити вам користуватись якомога краще всіма її функціями.

Зберігайте цей буклет, щоб отримувати всю можливу інформацію, необхідну для виробу після його першого встановлення.

Щоб знайти Центр технічної допомоги якнайближче до вас, можна переглянути наш веб-сайт www.Ariston.com.

Ми також запрошуємо вас ознайомитися з гарантійним сертифікатом, який ви знайдете в упаковці або який ваш установник доставить вам.

Символи, використані в посібнику, та їх значення



ПОПЕРЕДЖЕННЯ Вказує на важливу інформацію та особливо делікатні операції.



УВАГА НЕБЕЗПЕКА Вказує на дії, які, якщо їх не виконати правильно, можуть спричинити нещасні випадки загального типу або призвести до несправностей чи матеріальної шкоди приладу; тому потрібна особлива увага й відповідна підготовка.

Гарантія

На продукт ARISTON надається звичайна гарантія, яка діє, починаючи від дати придбання приладу. Умови гарантії див. у наданому гарантійному сертифікаті.

Відповідність

Нанесення на прилад маркування «CE» засвідчує його відповідність наступним директивам ЄС, щодо яких він відповідає основним вимогам:

- Директива з електромагнітної сумісності 2014/30/UE
- Директива з низької напруги 2014/35/UE
- Директива RoHS 3 2015/863/ЄС щодо обмеження використання деяких небезпечних речовин в електричному й електронному обладнанні (EN 50581)
- Регламент (ЄС) № 813/2013 щодо вимог до екодизайну (№ 2014/C 207/02 — перехідні методи вимірювання й розрахунку)
- Директива (PED) стосовно безпеки обладнання, що працює під тиском 2014/68/UE

Утилізація

ВИРІБ ВІДПОВІДАЄ ДИРЕКТИВІ ЄС 2012/19/ЄС — Законодавчий декрет 49/2014 відповідно до ст.26 Законодавчого декрету від 14 березня 2014 р., № 49 «Впровадження Директиви 2012/19/ЄС про відходи електричного й електронного обладнання (WEEE)».



Символ перекресленого смітника, показаний на приладі або на його упаковці, означає, що виріб після закінчення терміну експлуатації потрібно збирати окремо від інших відходів.

Тож користувач повинен передати прилад після завершення терміну його експлуатації відповідним муніципальним центрам для роздільного збирання електротехнічних і електронних відходів. Альтернативним варіантом — передати прилад, який ви хочете утилізувати, роздрібному продавцеві під час придбання нового приладу подібного типу. Роздрібним крамницям електронних виробів із торговою площею не менше 400 м² також можна безкоштовно передати до утилізації, без зобов'язань щодо купівлі, електронні вироби, які підлягають утилізації, розмірами менше 25 см. Належне роздільне збирання для подальшого відправлення виведених з експлуатації приладів на переробку, обробку й екологічно безпечне захоронення допомагає уникнути можливих негативних наслідків для навколишнього середовища й здоров'я людей, а також сприяє повторному використанню та/або переробці матеріалів, з яких складається обладнання.

Показчик

1. Інформація щодо безпеки

1.1	Загальні попередження й правила безпеки	4
1.2	Використання холодоагенту R32	5
1.3	Інтерфейс системи SENSYS HD	5

2. Опис

2.1	Глосарій	6
2.2	Навігація в меню	6
2.3	Початкова екранна сторінка Двигун	8
2.4	Початкова екранна сторінка Базова конфігурація	9
2.5	Початкова екранна сторінка Персоналізація	9
2.6	Екранна сторінка режиму очікування	10
2.7	Основні функції	10
2.8	Робота	10

3. Меню користувача

3.1	Zones management	12
3.1.1	Робочий режим	13
3.1.2	Назва зони	13
3.1.3	Уставка кімнатної температури	13
3.1.4	Програмування часу	13
3.2	Програма часу	13
3.2.1	Розклад опалення/охолодження — 2 рівні	13
3.2.2	Розклад опалення/охолодження — багаторівневий	16
3.2.3	Програмування часу для ГВП	16
3.2.4	Допоміжний розклад	18
3.2.5	Розклад буферного резервуара опалення/охолодження	18
3.3	Consumptions graph	18
3.4	Функція «Відпустка»	19
3.5	Робочий режим	19
3.6	Налаштування параметрів гарячого водопостачання	19
3.6.1	Функція термального очищення	20
3.7	Зв'язок	20
3.8	Системні відомості	20
3.8.1	Версія ПЗ інтерфейсу	20
3.8.2	Номер зони	20
3.8.3	Продуктивність системи	21
3.9	Діагностика	22
3.10	Налаштування екрана	22
3.10.1	Мова	22
3.10.2	Час і дата	22
3.10.3	Початковий екран	22
3.10.4	Screen brightness	23
3.10.5	Налаштування режиму очікування	23

3.11	Розширені налаштування	23
3.11.1	Налаштування параметрів центрального опалення	23
3.11.2	Налаштування охолодження	24
3.11.3	Функція AUTO	24
3.11.4	Buffer tank	25
3.11.5	Тепловий насос	25
3.11.6	Комбінований	26
3.11.7	Електричний водонагрівач теплового насоса	27
3.11.8	Фотоелектрична інтеграція	27
3.11.9	Одиниці вимірювання системи	27
3.11.10	Встановлено тип служби програмування часу	28
3.11.11	Поправка кімнатної температури	28
3.11.12	Select the zones to manage	28
3.12	Помилки й повідомлення системи діагностики	28

4. Уведення в експлуатацію

4.1.2.1	Заповнення системи	29
4.1	Перше увімкнення	29
4.1.1	Процедура ввімкнення	29
4.2	Список помилок	30

5. Сервіс

5.1	Відхилення від норми й засоби їх усунення	34
5.2	Очищення й перевірка внутрішнього агрегату	35
5.3	Очищення й перевірка зовнішнього агрегату	35
5.4	Утилізація	35

1. Інформація щодо безпеки

1.1 Загальні попередження й правила безпеки

 Цей посібник є власністю ARISTON. Копіювання або передача третім особам вмісту цього документа заборонене. Всі права захищені. Посібник є невід'ємною частиною виробу; переконайтеся, що він поставлений разом із приладом, навіть у разі продажу/передачі іншому власнику, щоб кінцевий користувач або уповноважений персонал міг отримати відповідну інформацію у випадку потреби в технічному обслуговуванні й ремонті.

 Уважно прочитайте інструкції і попередження, що містяться в цьому посібнику; вони мають важливу інформацію для забезпечення безпеки під час монтажу, експлуатації та технічного обслуговування виробу.

 Не дозволяється використовувати виріб для інших цілей, крім зазначених у цьому посібнику. Виробник не несе відповідальності за будь-яку шкоду, спричинену неналежним використанням виробу або недотриманням інструкцій, наведених у цьому посібнику.

 Усі операції із чергового й позачергового технічного обслуговування виробу повинні виконуватися лише кваліфікованим персоналом і лише з використанням оригінальних запасних частин. Виробник не несе відповідальності за будь-які збитки, пов'язані з недотриманням цих інструкцій, яке може поставити під загрозу безпеку пристрою.

 Роботи з демонтажу й утилізації виробу повинен виконувати лише кваліфікований технічний персонал.

 Якщо в системі встановлений пристрій виявлення витоків, необхідно перевіряти наявність витоків принаймні кожні 12 місяців. Під час проведення перевірок на відсутність витоків агрегату рекомендується вести детальний журнал усіх перевірок.

 Прилад необхідно розміщувати в добре провітрюваному приміщенні, розміри якого мають відповідати параметрам, визначеним для роботи.

 Діти віком до 8 років, особи зі зниженими фізичними, сенсорними або розумовими можливостями або особи, що не мають досвіду чи потрібних знань, можуть користуватися приладом лише за умови, що вони перебувають під наглядом або отримали інструкції щодо безпечного використання приладу й розуміння пов'язаних із ним небезпек. Діти не повинні гратися з пристроєм. Діти не повинні без нагляду дорослих виконувати операції очищення й технічного обслуговування, які мають виконуватися користувачем.

 Під час виконання електромонтажних робіт дотримуйтеся положень відповідного національного регламенту, місцевих стандартів, чинних норм і інструкцій посібника з монтажу. Необхідно використовувати незалежну лінію енергопостачання й окрему розетку. Не підключайте інші прилади в цю електричну розетку. Недостатня електрична пропускна спроможність або електромонтаж, що не відповідає встановленим вимогам, можуть спричинити ризик ураження електричним струмом або виникнення пожежі.

 Виконуйте електричні з'єднання за допомогою кабелів відповідного перерізу.

 Захистіть під'єднані труби й кабелі таким чином, щоб не допустити їх пошкодження.

 Переконайтеся, що приміщення для монтажу й обладнання, до якого має підключатися прилад, відповідають чинним нормам.

 Одягайте на час робіт спеціальний одяг і використовуйте засоби індивідуального захисту. Забороняється торкатися встановленого виробу без взуття та/або мокрими частинами тіла.

 Якщо з приладу виходить запах гару або диму, вимкніть живлення, відкрийте вікна й повідомте про інцидент технічного фахівця.

 Забороняється ставати ногами на зовнішній блок.

 Поблизу системи не можна розміщувати легкозаймисті предмети. Переконайтеся, що розташування всіх компонентів системи відповідає чинним нормам.

 Не експлуатуйте систему за наявності шкідливих випарів або пилу в приміщенні для монтажу.

 Не ставте ємності з рідиною або інші речі на внутрішній і зовнішній блоки.

 Зняття захисних панелей виробу й усі операції з технічного обслуговування й підключення електричного обладнання повинні виконуватися кваліфікованим персоналом.

1.2 Використання холодоагенту R32



ЛЕГКОЗАЙМИСТІ МАТЕРІАЛИ



Холодоагент R32 не має запаху.



Ця система містить фторовані гази. Детальну інформацію про тип і кількість газу можна знайти на табличці з технічними характеристиками. Завжди необхідно дотримуватися національних норм щодо використання газів.



Роботи на контурі холодоагенту повинні виконуватися тільки особами, які мають дійсний сертифікат, виданий акредитованим органом, що підтверджує їх компетентність стосовно безпечного поводження з холодоагентами відповідно до вимог, що діють у галузі.



Холодоагент, який використовується в цьому агрегаті, є легкозаймистим. Витік холодоагенту, який піддається впливу зовнішнього джерела займання, може створити небезпеку виникнення пожежі.

1.3 Інтерфейс системи SENSYS HD

Системний інтерфейс SENSYS HD дозволяє легко й ефективно керувати терморегулюванням у приміщеннях і контролювати виробництво побутової гарячої води.

SENSYS HD сумісний із Ariston NET.

Дякуємо за вибір системи Ariston NET, розробленої і виготовленої компанією ARISTON для того, щоб привнести новий досвід використання власної системи побутового опалення й ГВП.

Ariston NET дозволяє вмикати, вимикати й контролювати температуру опалення та ГВП зі смартфона або ПК будь-коли й із будь-якого місця.

Система дозволяє постійно контролювати енергоспоживання, гарантує економію в рахунках за газ і попереджає про несправність теплогенератора в режимі реального часу. Крім того, якщо активувати сервіс дистанційної допомоги, сервісний центр зможе дистанційно усунути більшість проблем.

Додаткову інформацію можна отримати на відповідному вебсайті Ariston NET: www.ariston.com/it/ariston-net. Можна також зателефонувати нам за номером 800 300 633. Наша служба обслуговування клієнтів працює 7 днів на тиждень (з 8 до 20 години).

2. Опис

Інтерфейс системи — це пристрій управління системою опалення, який може використовуватись як кімнатний термостат та/або як системний інтерфейс для моніторингу основної інформації про роботу установки й здійснення багатьох налаштувань.

2.1 Глосарій

Зона: систему опалення можна розділити на кілька гідравлічно незалежних областей, які називаються зонами. Кожна зона може самостійно генерувати запит на тепло/охолодження до теплогенератора. Наприклад, будівлю можна розділити на зону з випромінювальними панелями й зону з радіаторами.

Часовий інтервал: вибравши режим роботи, запрограмований для певної зони, можна визначити профіль розкладу. Часові інтервали, на які поділений розклад, називаються діапазонами, для кожного діапазону можна визначити цільову температуру (уставку) на основі типу розкладу, встановленого на етапі налаштування системи.





Дворівневий добовий розклад: дворівневий добовий розклад дозволяє розділити профіль розкладу максимум на 4 діапазони комфортної та 4 діапазони зниженої температури протягом 24 годин.

Багаторівневий добовий розклад: у багаторівневий добовий розклад, доступний лише у виробках, де є можливість використовувати цей тип розкладу, можна задати до 12 добових розкладів, для кожного з яких можна встановити певне значення цільової температури.

2.2 Навігація в меню

Інтерфейс оснащений кольоровим дисплеєм, селекторним перемикачем і двома кнопками.

Навігація в меню інтерфейсу здійснюється за допомогою кнопки «Меню» **(A)**, селекторного перемикача **(B)** і кнопки «Назад» **(C)**.

-  Кнопка «Меню» **(A)**: якщо натиснути, відкриває головне меню.
- Поверніть  — селекторний перемикач **(B)** дозволяє виконувати такі функції:
 - переміщувати курсор між елементами, які можна вибрати на екранній сторінці.
 - прокручувати значення налаштування певної функції або параметра.
- Натисніть  — селекторний перемикач **(B)** дозволяє виконувати такі функції:
 - отримувати доступ до елементів, які можна вибрати на екранній сторінці.
 - підтверджувати значення налаштування певної функції або параметра.
-  — кнопка «Назад» **(C)** дозволяє виконувати такі функції:
 - повертатися до попереднього меню або підменю.
 - анулювати введення значення налаштування певної функції або параметра.

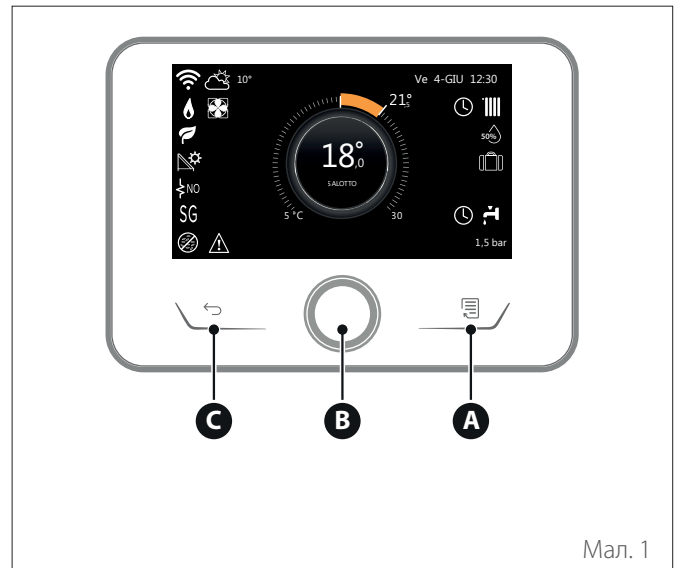

Мал. 1

Приклад навігації

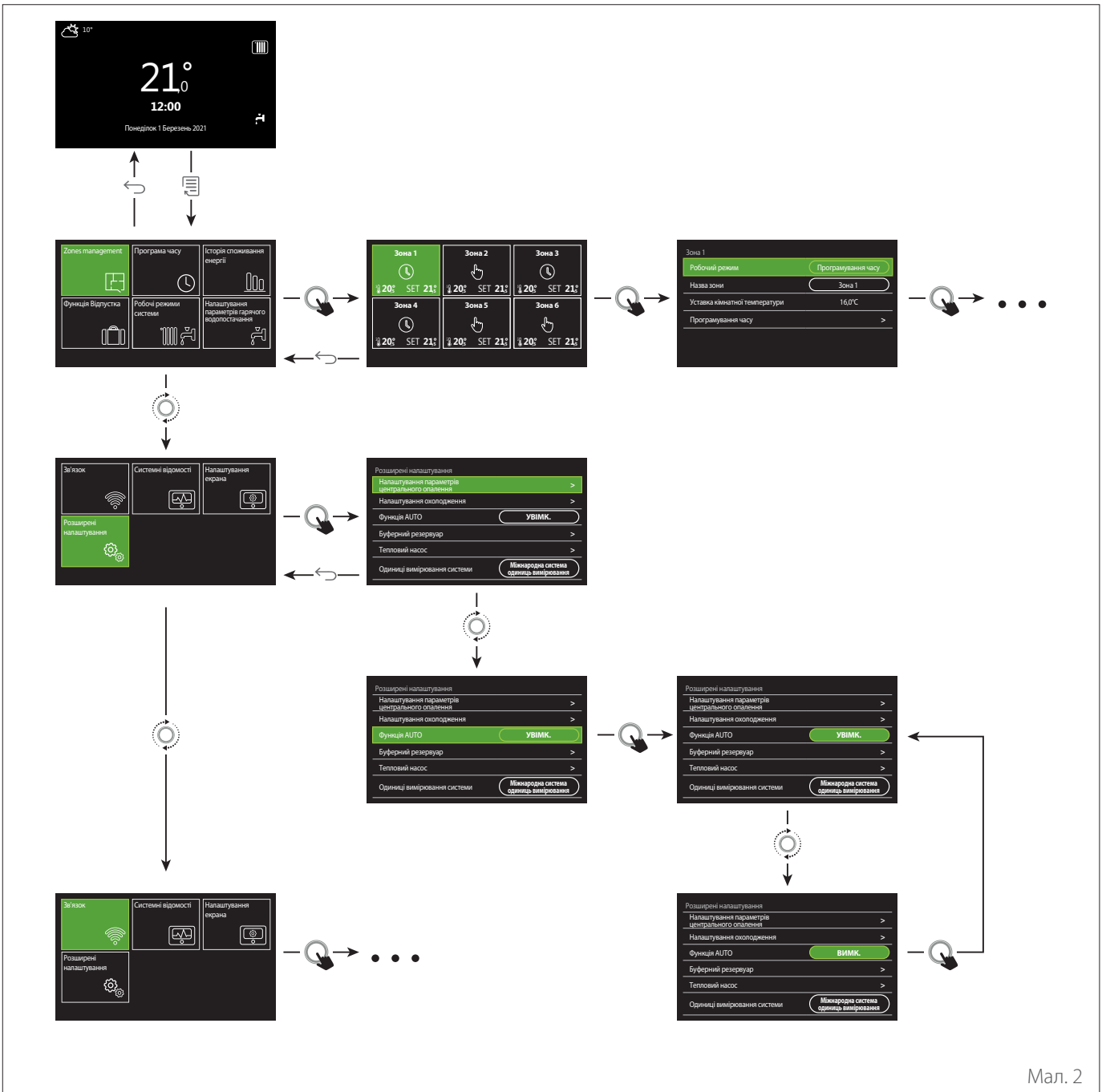

Мал. 2

Пояснення до зображення

- кнопка «Назад»
- кнопка «Меню»
- повернути селекторний перемикач
- натиснути селекторний перемикач

2.3 Початкова екранна сторінка Двигун

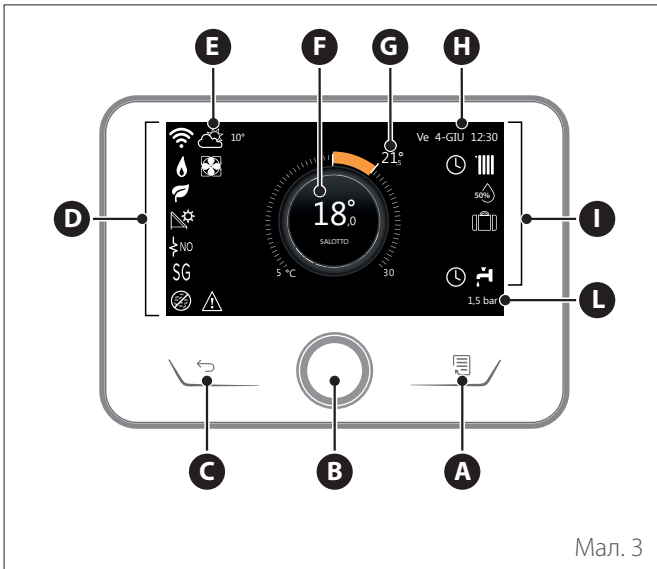

Мал. 3

- A** Кнопка «Меню»
- B** Селекторний перемикач
- C** Кнопка «Назад»
- D** Функціональні іконки
- E** Погода й зовнішня температура
- F** Температура в приміщенні
- G** Допустима температура
- H** Час і дата
- I** Робочі іконки
- L** Індикація тиску



Інтерфейс SENSYS HD є сумісним із Ariston NET у поєднанні з модулем Wi-Fi ARISTON. Див. докладніше на www.ariston.com/it/ariston-net

ПОЗНАЧЕННЯ	
	Триває оновлення модуля Wi-Fi
AP	Триває відкриття точки доступу (AP)
	Wi-Fi вимкнено або не підключено
	Wi-Fi підключено, але отримати доступ до інтернету не вдалося
	Wi-Fi активовано
	Температура зовнішнього повітря
	Присутність полум'я
	Оптимальна ефективність котла
	Підключений сонячний тепловий модуль
PV	Фотоелектрична система увімкнена
	Контакт фотоелектричної системи активований
SG	Система Smart Grid увімкнена
	Інтеграційні нагрівальні елементи не активовані
	Кількість ступенів активних нагрівальних елементів
	Тепловий насос активований
	Розширення уставки приміщення активоване
	Опалення
	Опалення активоване

ПОЗНАЧЕННЯ	
	Гаряче водопостачання (ГВП)
	ГВП активоване
	Режим охолодження увімкнений
	Режим охолодження активований
	Індекс відносної вологості
	Програмування часу
	Ручний режим
	Функція терморегуляції активована
	Функція «Відпустка» активована
BOOST	Функція форсування (Boost) ГВП активована
HC	Комфортний режим нагрівання води увімкнено в зниженому діапазоні тарифів на електроенергію
HC 40	Комфортний режим нагрівання води увімкнено у зниженому діапазоні тарифів на електроенергію, уставка гарячої води на 40 °C у повному діапазоні тарифів на електроенергію
	Тестовий режим активований
	Функція санітарно-гігієнічної термообробки активована
	Функція проти замерзання активована
	Функція осушення активована
	Активовано безшумний режим (лише для теплових насосів)
	Помилка триває

2.4 Початкова екранна сторінка Базова конфігурація

Початкову екранну сторінку «Базова конфігурація» можна вибрати, якщо пристрій налаштовано як системний інтерфейс (зона 0).

Центральна частина відображає інформацію про режим опалення, охолодження або побутової гарячої води.

Стосовно значення іконок див. «Початкова екранна сторінка Двигун».

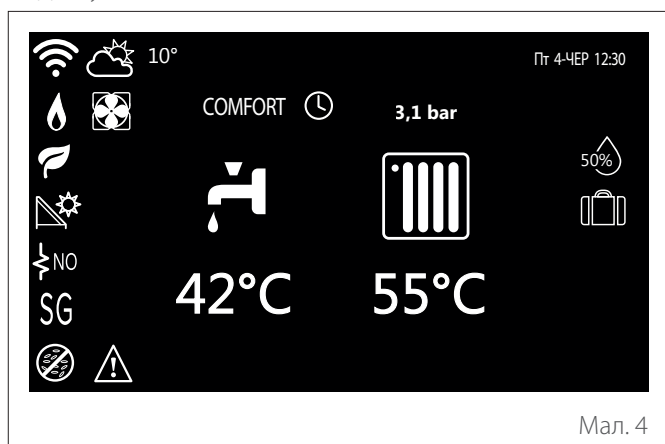

Мал. 4

2.5 Початкова екранна сторінка Персоналізація

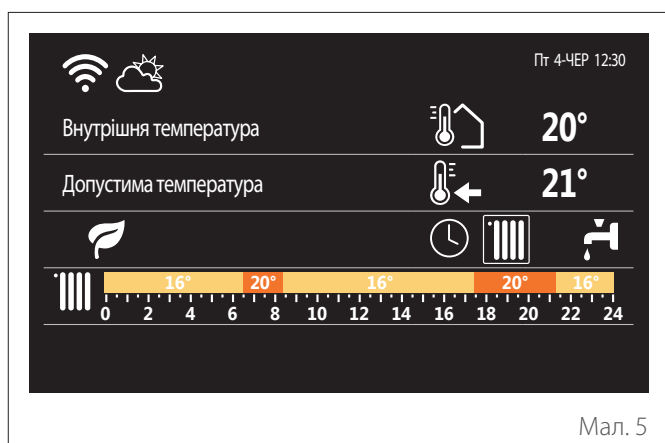

Мал. 5

Початкова екранна сторінка «Персоналізація» дозволяє переглядати інформацію, яку можна вибрати серед варіантів:

Внутрішня температура

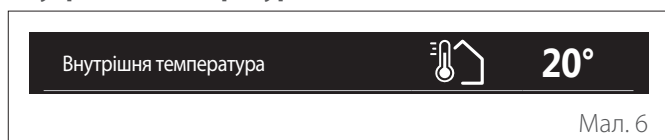

Мал. 6

Якщо пристрій пов'язаний із певною зоною, відображається кімнатна температура цієї зони. Якщо пристрій налаштовано як системний інтерфейс (зона 0), відображається кімнатна температура зони, визначеної параметром 0.4.0.

Допустима температура

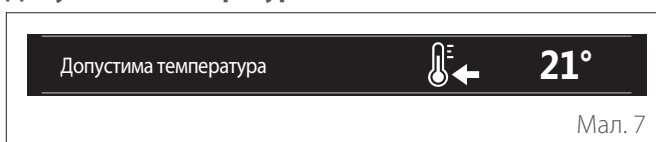

Мал. 7

Якщо пристрій пов'язаний із певною зоною, відображається кімнатна температура уставки цієї зони. Якщо пристрій налаштовано як системний інтерфейс (зона 0), відображається кімнатна температура зони, визначеної параметром 0.4.0.

Температура зовнішнього повітря

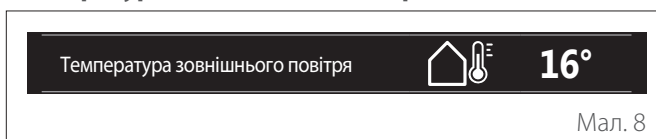

Мал. 8

Інформація є доступною, якщо підключено датчик зовнішньої температури або якщо активована функція «прогноз погоди з інтернету» після активації модуля Wi-Fi.

Профіль розкладу опалення

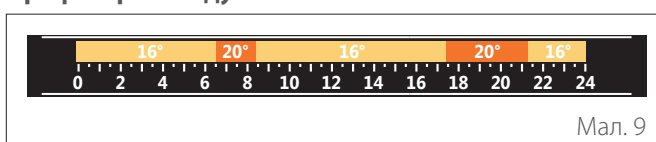

Мал. 9

Якщо пристрій пов'язаний із певною зоною, відображається профіль розкладу опалення цієї зони. Якщо пристрій налаштовано як системний інтерфейс (зона 0), відображається профіль розкладу опалення зони, визначеної параметром 0.4.0.

Профіль розкладу охолодження

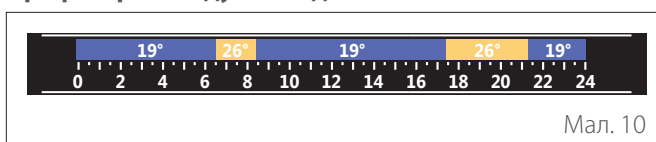

Мал. 10

Доступний лише для виробів, в яких можливий режим охолодження. Якщо пристрій пов'язаний із певною зоною, відображається профіль розкладу охолодження цієї зони. Якщо пристрій налаштовано як системний інтерфейс (зона 0), відображається профіль розкладу охолодження зони, визначеної параметром 0.4.0.

Профіль розкладу ГВП

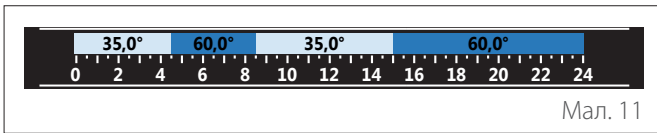

Мал. 11

Якщо система налаштована на виробництво побутової гарячої води, відображається профіль розкладу ГВП.

Режим роботи теплового насоса ГВП



Мал. 12

Якщо є тепловий насос ГВП, відображаються режим роботи приладу й температура уставки побутової гарячої води.

Стосовно значення іконок див. «Початкова екранна сторінка Двигун».

2.6 Екранна сторінка режиму очікування

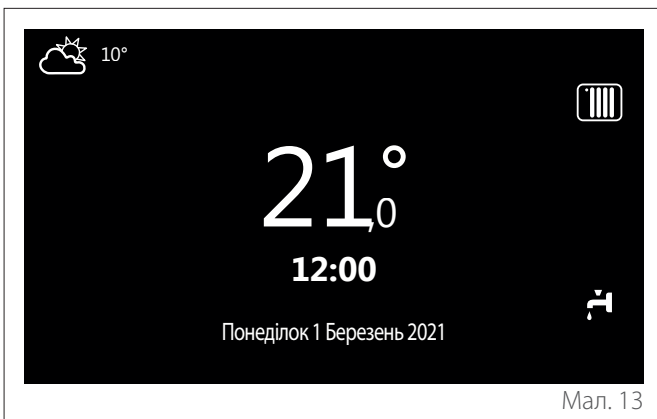

Мал. 13

2.7 Основні функції

Регулювання температури приміщення в ручному режимі

Робочий режим зони, пов'язаної з пристроєм, налаштовується в РУЧНОМУ режимі (1).

Поверніть селекторний перемикач, щоб вибрати значення температури, яке відображається на дисплеї рухомих курсором поруч із кільцем. Натисніть селекторний перемикач для підтвердження.

На дисплеї відображається задана температура.



Мал. 14

Регулювання температури приміщення в запрограмованому режимі

Робочий режим зони, пов'язаної з пристроєм, налаштовується в ЗАПРОГРАМОВАНОМУ режимі (2). Під час функціонування розкладу можна тимчасово змінити задану температуру в приміщенні.

Поверніть селекторний перемикач, щоб вибрати значення температури, яке вказується рухомих курсором поруч із кільцем. Натисніть селекторний перемикач для підтвердження.

На дисплеї відображається задана температура.

Поверніть селекторний перемикач, щоб налаштувати час, до якого ви хочете зберегти зміни.

Натисніть селекторний перемикач для підтвердження. На дисплеї відображається символ (3).

Інтерфейс системи підтримуватиме значення температури до заданого часу, після чого воно повернеться до попередньо встановленої температури приміщення.



Мал. 15

Регулювання температури приміщення з активованою автоматичною (AUTO) функцією

Якщо температура гарячої води для опалення не відповідає бажаному значенню, її можна збільшити або зменшити за допомогою «Налаштування опалення». На дисплеї відображається область коригування.



Натисніть селекторний перемикач для підтвердження або натисніть кнопку «Назад» для повернення до попереднього вікна без збереження.

2.8 Робота

Головна екранна сторінка системного інтерфейсу може бути персоналізована.

На головній екранній сторінці можна контролювати час, дату, режим роботи, встановлені або виявлені значення температури, розклад, активні джерела енергії.







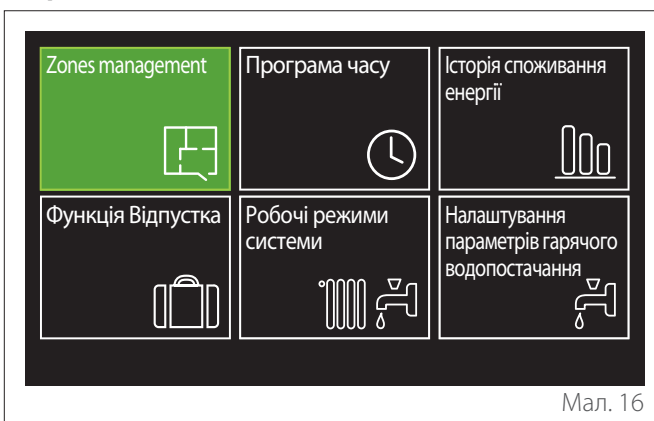







3. Меню користувача

- На початковій екранній сторінці натисніть кнопку «Меню»  для доступу до меню користувача.
- На дисплеї з'явиться меню користувача, що складається з двох сторінок.
- Поверніть селекторний перемикач , щоб вибрати потрібне меню.
- Натисніть селекторний перемикач , щоб увійти до вибраного меню.
- Щоб отримати доступ до другої сторінки, поверніть селекторний перемикач і пересуньте курсор за останню іконку на першій сторінці.

Сторінка 1



Мал. 16



ПОЗНАЧЕННЯ		Опис
	Зони	Дозволяє перевірити основну інформацію про робочий стан зон і встановити режим роботи окремої зони.
	Програма часу	Дозволяє вибрати тип функціонування:
		 ПРОГРАМУВАННЯ ЧАСУ система працюватиме згідно зі встановленим розкладом.
		 РУЧНИЙ РЕЖИМ система працюватиме в безперервному режимі
	Споживання енергії	Дозволяє переглянути прогноз енергоспоживання (газ та електроенергія) і його часову динаміку для режимів опалення, охолодження й нагрівання води.
	Функція «Відпустка»	Функція «Відпустка» вимикає опалення під час відпустки й налаштовує систему захисту проти замерзання в приміщенні й ГВП до заданої дати.
	Робочий режим	Дозволяє вибрати режим роботи:
		 ЛІТНІЙ РЕЖИМ Виробництво побутової гарячої води, вимкнення опалення.
		 ЗИМОВИЙ РЕЖИМ Виробництво побутової гарячої води й опалення.
		 ЛИШЕ ОПАЛЕННЯ Вимкнення нагрівання котла (за наявності).
		 ОХОЛОДЖЕННЯ Й ГВП (за наявності).
		 ТІЛЬКИ ОХОЛОДЖЕННЯ Вимкнення нагрівання котла (за наявності).
		 ВИМК. Система вимкнена, функція проти замерзання активована.
	Налаштування ГВП	Дозволяє вибрати бажану температуру, режим роботи для виробництва побутової гарячої води й функцію санітарно-гігієнічної термообробки можливого накопичувача ГВП.



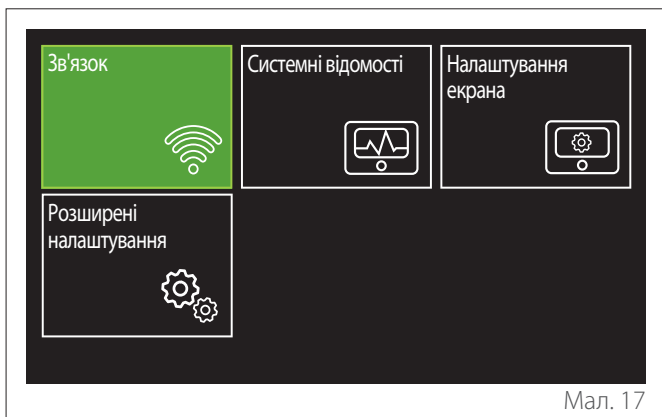

- Щоб отримати доступ до другої сторінки, поверніть селекторний перемикач і пересуньте курсор за останню іконку на першій сторінці.

Сторінка 2



Мал. 17

- Поверніть селекторний перемикач , щоб вибрати потрібне меню.
- Натисніть селекторний перемикач , щоб увійти до вибраного меню.

ПОЗНАЧЕННЯ	Опис
	Зв'язок Дозволяє отримати доступ до налаштувань сервісу дистанційного зв'язку, коли з шиною пов'язаний пристрій Wi-Fi, що забезпечує отримання основної діагностичної інформації.
	Системні відомості Дозволяє отримувати основну діагностичну інформацію.
	Налаштування екрана Дозволяє конфігурувати основні налаштування дисплея.
	Розширені налаштування Дозволяє отримати доступ до вказаних нижче функцій: - Терморегулювання опалення - Терморегулювання охолодження - Налаштування буферного резервуара - Розширені налаштування підключених пристроїв - Одиниця виміру - Тип розкладу - Коригування виміряної температури

3.1 Zones management

Меню «Зони» дозволяє переглядати основну інформацію і виконувати головні налаштування для зон. Система дозволяє переглядати максимум 6 зон.

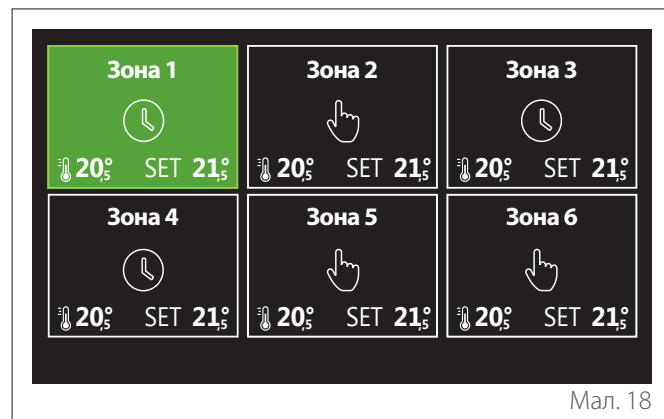



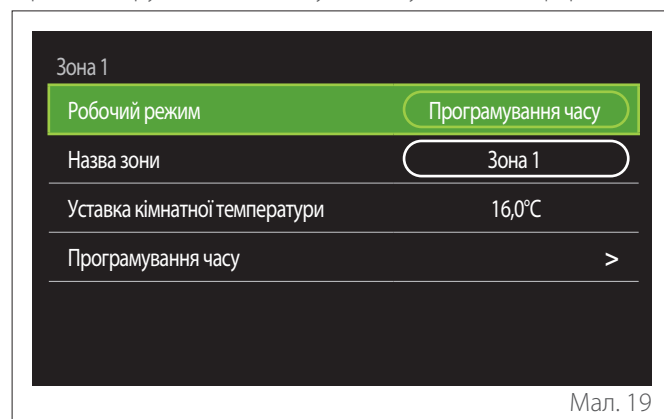

Мал. 18

У разі вибору певної зони буде доступна така інформація:



Мал. 19

- Поверніть селекторний перемикач , щоб вибрати параметр, який слід відредагувати.
- Натисніть селекторний перемикач , щоб увійти в режим редагування (поле, яке потрібно відредагувати, виділено зеленим кольором).
- Поверніть селекторний перемикач , щоб установити потрібне значення.
- Натисніть селекторний перемикач  для підтвердження.

3.1.1 Робочий режим

Дозволяє вибрати робочий режим зони.

- **«ВИМК.»:** зона перебуває під захистом проти замерзання в приміщенні. За замовчуванням температура захисту в приміщенні налаштована на 5 °C.
- **«Ручний режим»:** задана температура уставки підтримується впродовж 24 годин.
- **«Програмування часу»:** кімнатна температура зони відповідає певному профілю розкладу зони.

3.1.2 Назва зони

За допомогою цього поля можна надати зоні ім'я зі списку попередньо встановлених значень. (примітка: функція доступна лише в тому випадку, якщо інтерфейс підключений до виробів, де передбачена ця функція).

3.1.3 Уставка кімнатної температури

Температуру зони можна встановити в ручному режимі.

3.1.4 Програмування часу

Швидкий доступ до розкладу зони (відображається лише в разі «Запрограмованого режиму»).

3.2 Програма часу

3.2.1 Розклад опалення/охолодження — 2 рівні

Розклад дозволяє опалювати приміщення відповідно до власних потреб.

Дворівневий розклад можна вибрати в «Розширені налаштування» меню користувача або за допомогою параметра 0.4.3 технічного меню.

Виберіть потрібний тип розкладу.

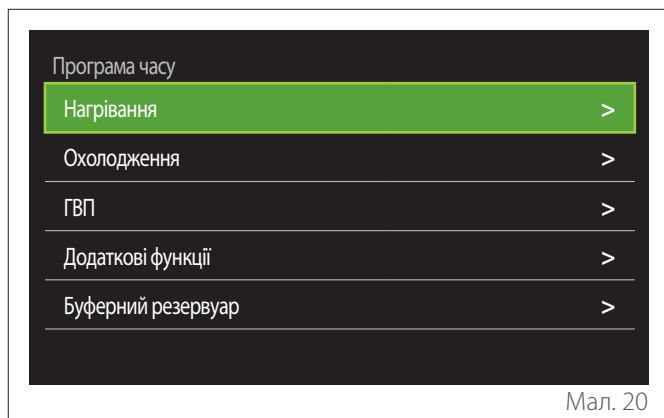

Розклад виконується однаково як для профілів опалення, так і для профілів охолодження.

Для режимів опалення й охолодження у відповідних розділах програмування є окремі уставки для приміщення.

Вибір зони

Виберіть і підтвердьте зону, для якої потрібно виконати розклад.

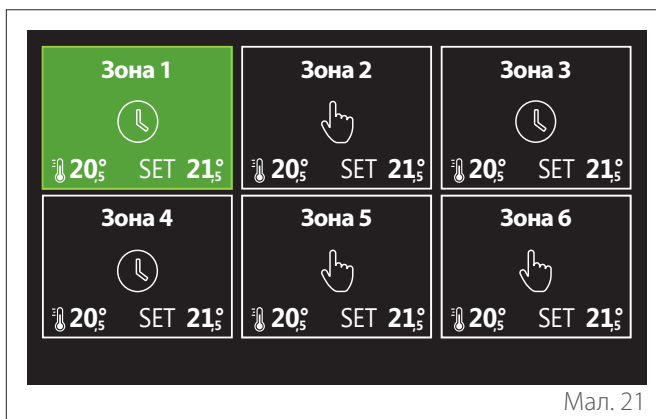

Визначення уставки комфортної та зниженої температури

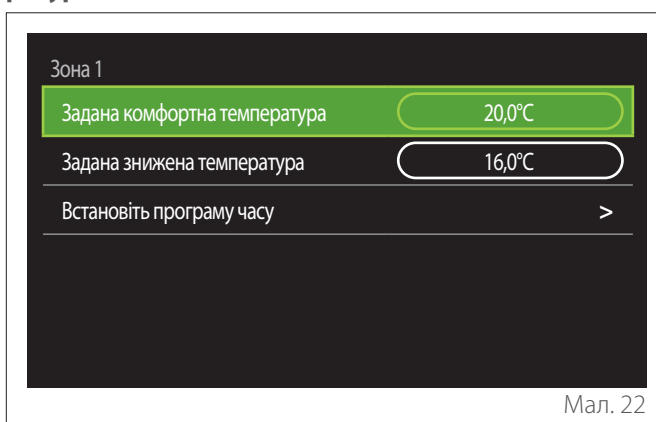



- Поверніть селекторний перемикач , щоб вибрати поле «Задана комфортна температура» або «Задана знижена температура».
- Натисніть селекторний перемикач , щоб увійти в режим редагування. Поверніть селекторний перемикач , щоб визначити уставку температури.
- Натисніть селекторний перемикач , щоб підтвердити значення.
- Поле «Встановіть програму часу» дозволяє визначити день тижня, який має бути запрограмований.

Вибір типу розкладу: вільний або попередньо вибраний





Мал. 23

- Натисніть селекторний перемикач , щоб увійти в режим редагування.
- Виберіть пункт «Вільний», якщо ви хочете продовжити створення індивідуального тижневого розкладу, інакше виберіть один із попередньо налаштованих профілів:
 - «Сім'я»
 - «Без обіду»
 - «Полудень»
 - «Завжди активна»
 - «ЗЕЛЕНИЙ»
- Натисніть селекторний перемикач , для підтвердження «Програмування».
- Поверніть селекторний перемикач , щоб вибрати день тижня, який потрібно запрограмувати.

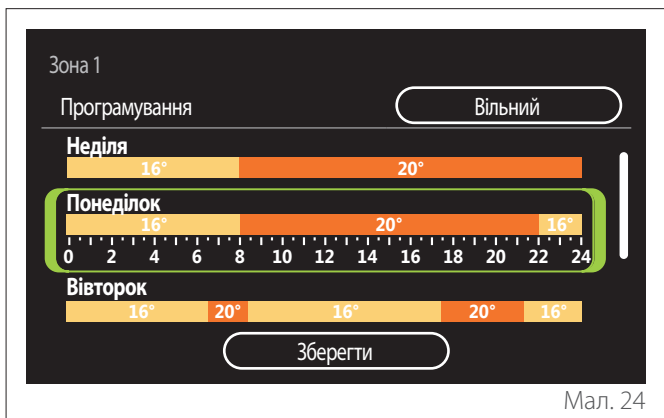
Вибір дня тижня



Мал. 24

- Поверніть селекторний перемикач , щоб проглянути дні тижня. Відображається попередній огляд поточного розкладу.
- Натисніть селекторний перемикач , щоб вибрати день.
- Таким чином відбувається перехід до визначення часового інтервалу для вибраного дня.

ПРИМІТКА: Щоб зберегти тижневий розклад, який відображається в поточний момент:

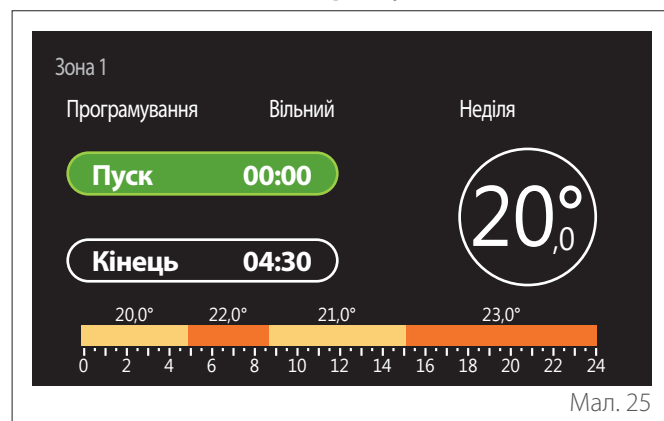

- Поверніть селекторний перемикач , до відображення пункту «Зберегти» і натисніть селекторний перемикач , для підтвердження.
- Таким чином відбувається перехід безпосередньо на екранну сторінку «Копіювання зон».

Визначення часового інтервалу





Мал. 25

Після вибору дня тижня відкриється сторінка планування часового інтервалу.

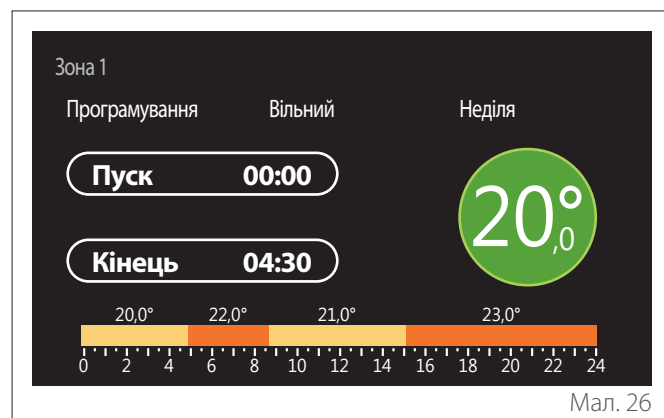
- Поверніть селекторний перемикач , щоб відредагувати розклад «Пуск».
- Натисніть селекторний перемикач , для підтвердження.



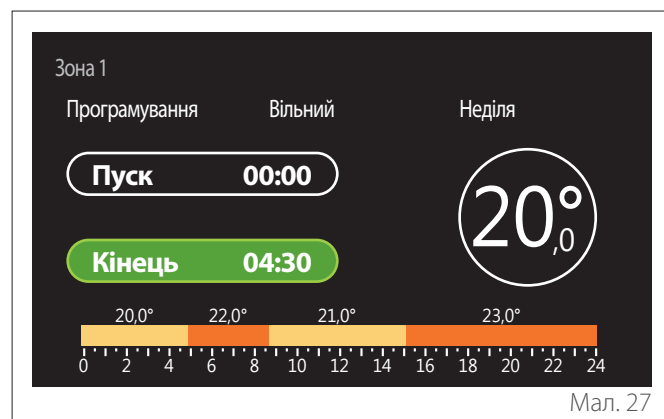

Мал. 26

- Поверніть селекторний перемикач , щоб змінити температуру відповідного інтервалу часу. **Можна вибрати значення уставки температури, вибираючи між двома типами — комфортним або зниженим.**
- Натисніть селекторний перемикач , для підтвердження.



Мал. 27

- Поверніть селекторний перемикач , щоб відредагувати розклад «Кінець».
- Натисніть селекторний перемикач , для підтвердження.

Можна налаштувати до 4 добових діапазонів комфортної температури.

Щоб повернутися до одного з попередніх пунктів, натисніть кнопку «Назад» .

Натисніть селекторний перемикач , щоб перейти до наступної екранної сторінки.

Додавання часового інтервалу

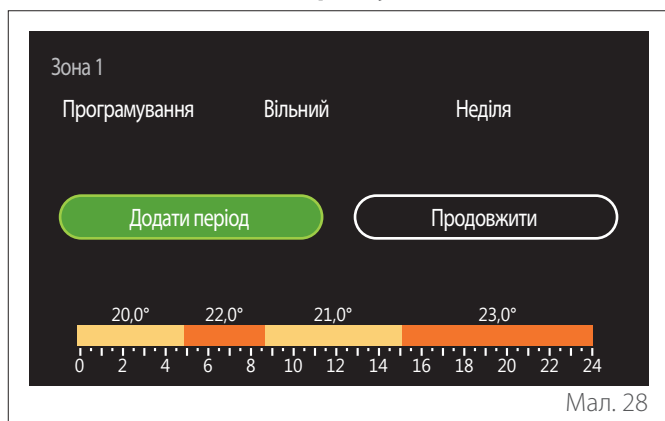

Мал. 28

На цій сторінці можна додати часовий інтервал до добового розкладу.

«Додати період» дозволяє повернутися на екранну сторінку для визначення бажаного часового інтервалу. «Продовжити» дозволяє вибрати дні тижня, в які потрібно скопіювати визначений добовий профіль.

Щоб повернутися до попередніх пунктів, натисніть кнопку «Назад».

Виберіть «Продовжити» і натисніть селекторний перемикач, щоб перейти до наступної екранної сторінки.

Копіювання днів тижня



Мал. 29

- Поверніть селекторний перемикач, щоб проглянути дні тижня.
- Натисніть селекторний перемикач, щоб вибрати дні, в які потрібно скопіювати розклад. Вибрані дні виділяються зеленою рамкою.
- Щоб скасувати вибір дня, знову натисніть селекторний перемикач.
- Поверніть селекторний перемикач, щоб вибрати «Продовжити», і натисніть селекторний перемикач для підтвердження.

Копіювання зон

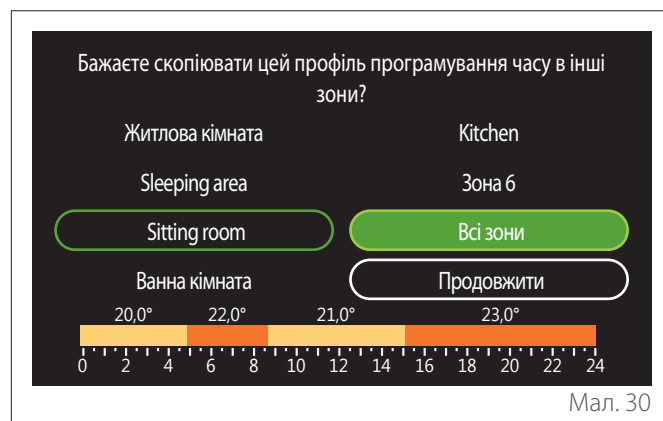

Мал. 30

- Поверніть селекторний перемикач, щоб проглянути зони.
- Натисніть селекторний перемикач для вибору зон, в які потрібно скопіювати розклад. Вибрані зони виділяються зеленою рамкою.
- Щоб скасувати вибір зони, знову натисніть селекторний перемикач.
- Поверніть селекторний перемикач, щоб вибрати «Продовжити», і натисніть селекторний перемикач для підтвердження.
- Відбувається повернення на сторінку вибору уставки температури.

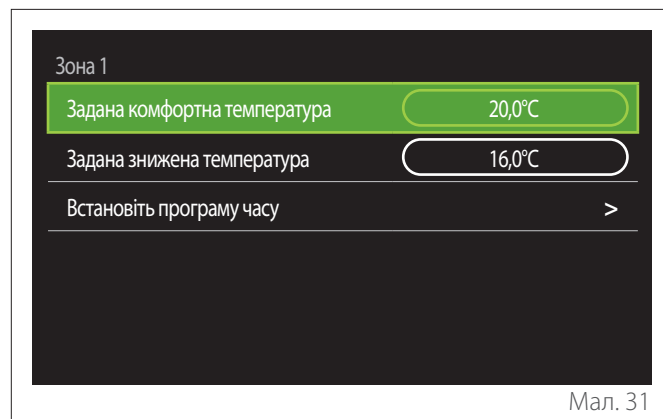

Мал. 31

3.2.2 Розклад опалення/охолодження — багаторівневий

У багаторівневному розкладі послідовність операцій подібна до дворівневого розкладу (див. параграф «Розклад опалення/охолодження — 2 рівні»), за винятком наступних кроків:

- Сторінка налаштування комфортної та зниженої температури не відображається.
- На сторінці налаштування часового діапазону можна вільно вибрати величину спеціальної уставки. Інтервал знаходиться в межах 10—30 °С для кожного створеного діапазону.
- Можна налаштувати до 12 добових діапазонів в режимі комфортної температури.

Визначення часового інтервалу

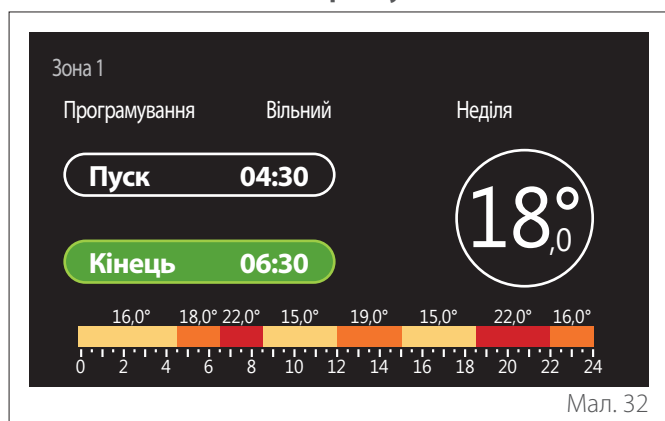

Мал. 32

3.2.3 Програмування часу для ГВП

Визначення уставки комфортної та зниженої температури

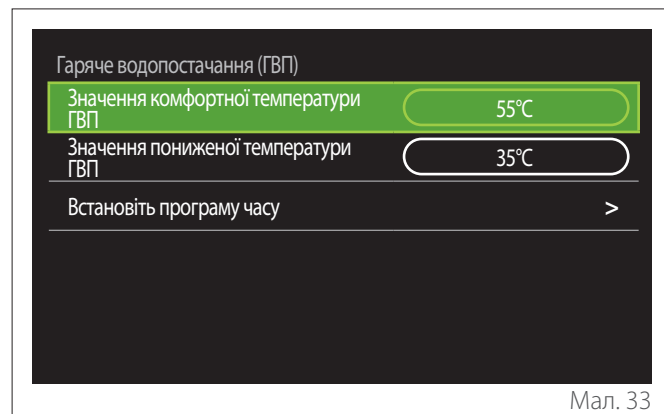



Мал. 33

- Поверніть селекторний перемикач , щоб вибрати позицію «Значення комфортної температури ГВП» або «Значення зниженої температури ГВП».
- Натисніть селекторний перемикач , щоб увійти в режим редагування. Поверніть селекторний перемикач , щоб визначити уставку температури.
- Натисніть селекторний перемикач , для підтвердження.
- Поле «Встановіть програму часу» дозволяє визначити день тижня, який має бути запрограмований.

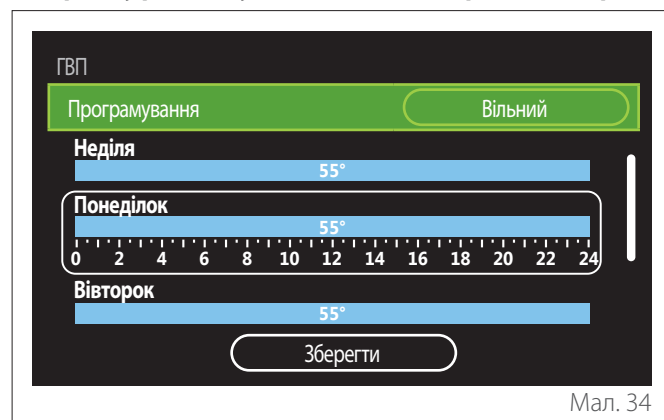
Вибір типу розкладу: вільний або попередньо вибраний





Мал. 34

- Натисніть селекторний перемикач , щоб увійти в режим редагування.
- Виберіть пункт «Вільний», якщо ви хочете продовжити створення індивідуального тижневого розкладу, інакше виберіть один із попередньо налаштованих профілів:
 - «Сім'я»
 - «Без обіду»
 - «Полудень»
 - «Завжди активна»
 - «ЗЕЛЕНИЙ»
- Натисніть селекторний перемикач , для підтвердження «Програмування».
- Поверніть селекторний перемикач , щоб вибрати день тижня, який потрібно запрограмувати.

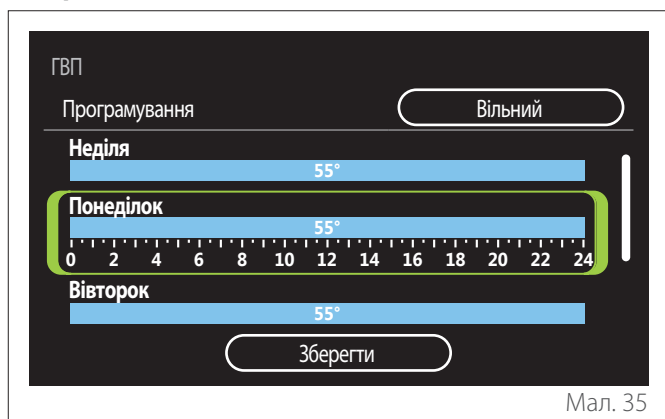
Вибір дня тижня



Мал. 35

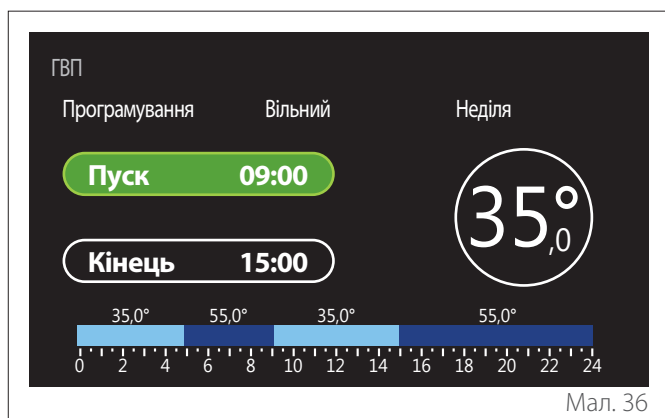

- Поверніть селекторний перемикач , щоб проглянути дні тижня. Відображається попередній огляд поточного розкладу.
- Натисніть селекторний перемикач , щоб вибрати день.
- Таким чином відбувається перехід до визначення часового інтервалу для вибраного дня.

Визначення часового інтервалу





Мал. 36

Після вибору дня тижня відкриється сторінка планування часового інтервалу.

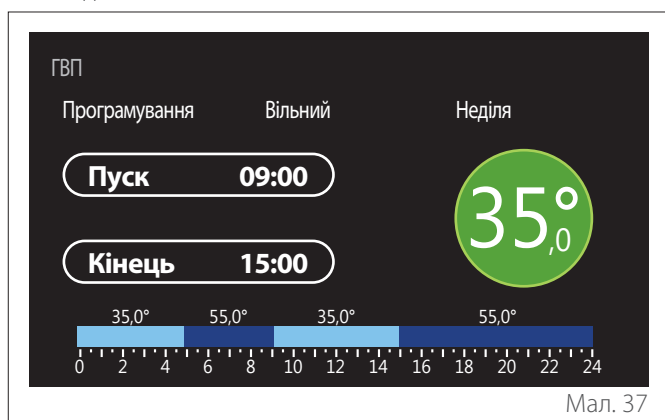
- Поверніть селекторний перемикач , щоб відрегулювати розклад «Пуск».
- Натисніть селекторний перемикач , для підтвердження.



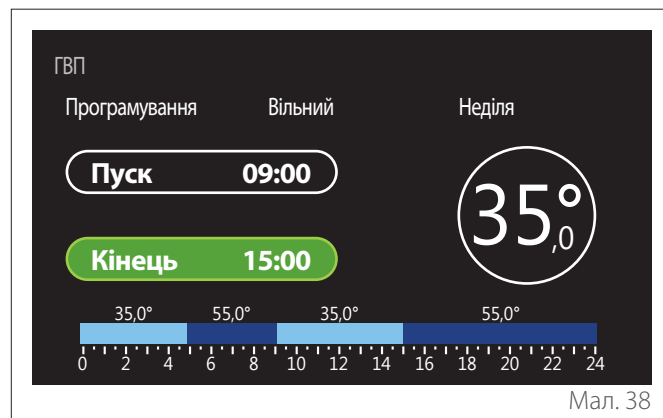

Мал. 37

- Поверніть селекторний перемикач , щоб змінити температуру відповідного інтервалу часу. **Можна вибрати значення уставки температури, вибираючи між двома типами — комфортним або зниженим.**
- Натисніть селекторний перемикач , для підтвердження.



Мал. 38

- Поверніть селекторний перемикач , щоб відрегулювати розклад «Кінець».
- Натисніть селекторний перемикач , для підтвердження.

Можна налаштувати до 4 добових діапазонів комфортної температури.

Щоб повернутися до одного з попередніх пунктів, натисніть кнопку «Назад» .

Натисніть селекторний перемикач , щоб перейти до наступної екранної сторінки.

Додавання часового інтервалу



Мал. 39

На цій сторінці можна додати часовий інтервал до добового розкладу.

«Додати період» дозволяє повернутися на екранну сторінку для визначення бажаного часового інтервалу. «Продовжити» дозволяє вибрати дні тижня, в які потрібно скопіювати визначений добовий профіль.



Щоб повернутися до одного з попередніх пунктів, натисніть кнопку «Назад» .

Виберіть «Продовжити» і натисніть селекторний перемикач , щоб перейти до наступної екранної сторінки.

Копіювання днів тижня



Мал. 40

- Поверніть селекторний перемикач , щоб проглянути дні тижня.
- Натисніть селекторний перемикач , щоб вибрати дні, в які потрібно скопіювати розклад. Вибрані дні виділяються зеленою рамкою.
- Щоб скасувати вибір дня, знову натисніть селекторний перемикач .
- Поверніть селекторний перемикач , щоб вибрати «Продовжити», і натисніть селекторний перемикач  для підтвердження.

3.2.4 Допоміжний розклад

Допоміжний розклад використовується для наступних функцій, які можна налаштувати в меню:

- Застосування з тепловими насосами: режим роботи ГВП = «ЗЕЛЕНИЙ».
- Станція подачі прісної води: функція рециркуляційного насоса за часом (пар. 10.2.1 - «Тип циркуляційного насоса в контурі ГВП» = «За розкладом»).

Допоміжний розклад виконується так само, як і розклад ГВП. На сторінці визначення часового діапазону не налаштовується бажана уставка, натомість активується/деактивується функція шляхом установлення значень ВВИМК/ВИМК.

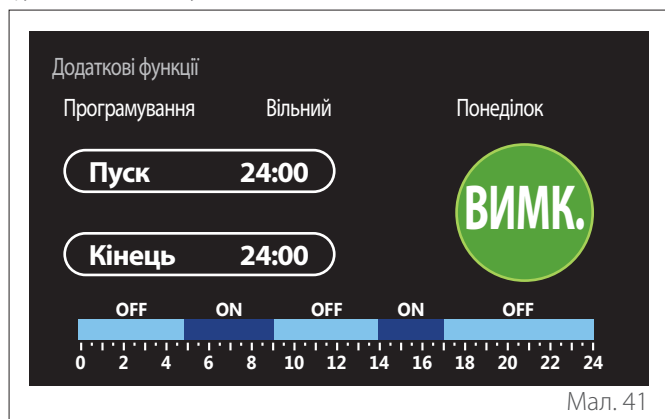

Мал. 41

3.2.5 Розклад буферного резервуара опалення/охолодження

Розклад буферного резервуара виконується так само, як і розклад ГВП, як для режиму опалення, так і для режиму охолодження.

Розклад буферного резервуара має два температурні рівні.

3.3 Consumptions graph

Меню «Consumptions graph» дозволяє переглядати розрахунок споживання газу та/або електроенергії генератором в системі за допомогою гістограм у режимах: опалення, ГВП й охолодження.

Головна екранна сторінка відкривається після прочитання попередження про точність даних, вказаних на графіках.

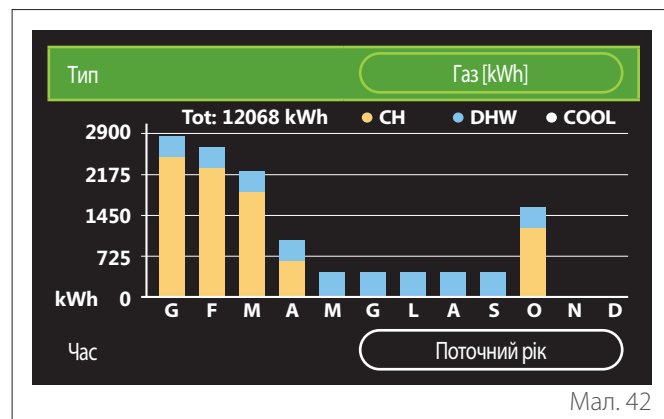

Мал. 42

У полі «Тип» можна вибрати тип споживання для відображення (за енергією або у перерахунку за тарифами на газ і електроенергію).

Одиниці виміру енергії та тарифів на газ і електроенергію можна встановити в меню: «Системні відомості» → «Продуктивність системи» → «Споживання енергії» → «Units of measure and costs».

У полі «Час» можна вибрати часову основу для перегляду архіву (журналу):

- «Поточний місяць»
- «Поточний рік»
- «Останні 12 місяців»



3.4 Функція «Відпустка»

Функція «Функція «Відпустка»» дозволяє:

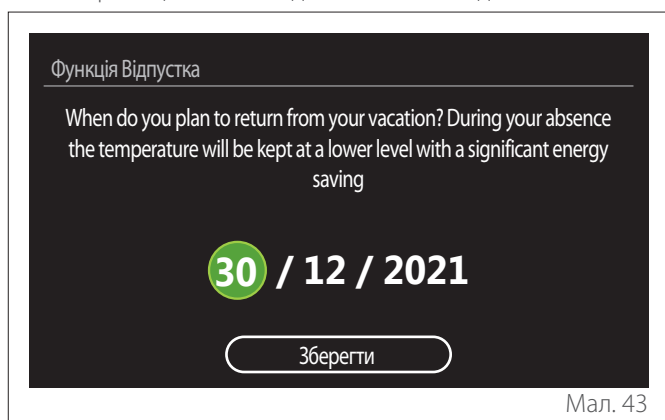
- Вимикати режим опалення, охолодження й ГВП на час відпустки.
- Налаштовувати систему захисту проти замерзання приміщення й ГВП до встановленої дати.



Мал. 43

- Поверніть селекторний перемикач , щоб відредувати значення у вибраному полі.
- Натисніть селекторний перемикач , щоб перейти до наступного пункту
- Щоб змінити раніше встановлене значення, натисніть кнопку «Назад» .

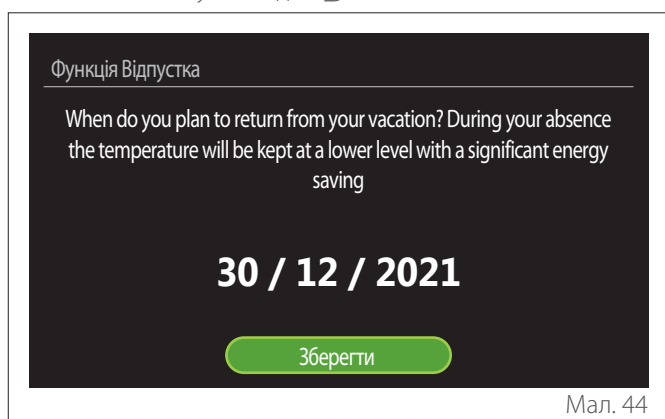

Мал. 44

Натисніть селекторний перемикач , щоб вибрати функцію «Зберегти».

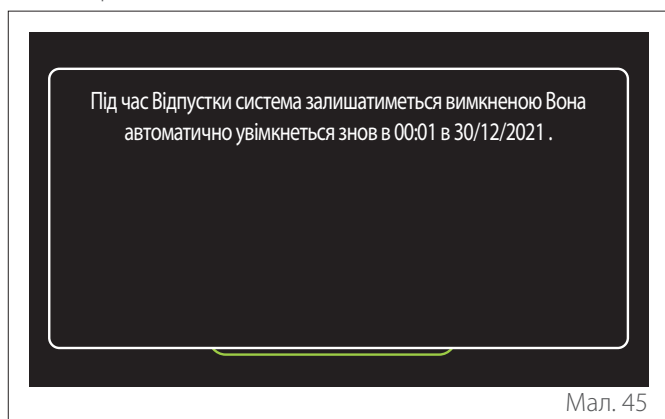

Мал. 45

Відобразиться повідомлення, що підтверджує зроблені налаштування.

3.5 Робочий режим

Дозволяє вибрати режим роботи системи:

- **«Літній режим»:** Виробництво побутової гарячої води, вимкнення опалення.
- **«Зимовий режим»:** Виробництво побутової гарячої води й опалення.
- **«Лише опалення»:** Вимкнення нагрівання котла (за наявності).
- **«Режим охолодження і Гаряче водопостачання (ГВП)»:** Виробництво побутової гарячої води й охолодження.
- **«Тільки Режим охолодження»:** Вимкнення нагрівання котла (за наявності).
- **«ВИМК.»:** Система вимкнена, функція проти замерзання активована.

3.6 Налаштування параметрів гарячого водопостачання

Функція «Налаштування параметрів гарячого водопостачання» дозволяє вибрати:

- Бажану температуру води.
- Режим роботи для виробництва побутової гарячої води.
- Функцію санітарно-гігієнічної термообробки можливого накопичувача ГВП.



Мал. 46

- **«Значення комфортної температури ГВП»:** налаштування уставки температури в діапазоні комфортної температури.
- **«Значення пониженої температури ГВП»:** налаштування уставки температури в діапазоні зниженої температури.
- **«Функція «Комфорт»»:** Налаштування режиму роботи для виробництва побутової гарячої води («Вимкнено» / «За розкладом» / «Завжди активна»).
- **«Режим накопичення енергії в резервуарі»:** налаштування режиму завантаження бойлера в гібридних системах («Стандартний» / «Швидкий»).
- **«Форсований режим ГВП»:** швидке завантаження бойлера (доступне для теплових насосів опалення й ГВП).
- **«Функція термального очищення»:** див. наступний параграф.
- **«Програмування часу для ГВП»:** прямий доступ до меню розкладу ГВП.

3.6.1 Функція термального очищення

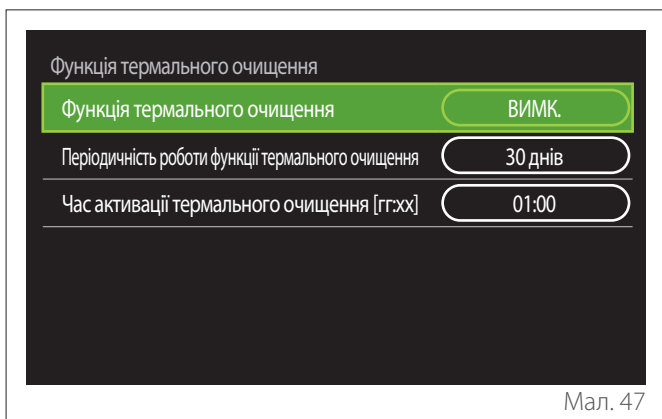

Мал. 47

- **«Функція термального очищення»:** активує/деактивує функцію санітарно-гігієнічної термообробки бойлера ГВП.
- **«Періодичність роботи функції термального очищення» (за наявності):** установлює періодичність виконання циклу санітарно-гігієнічної термообробки (24 години — 30 днів).
- **«Час активації термального очищення [гг:хх]» (за наявності):** установлює час активації циклу санітарно-гігієнічної термообробки.



Якщо цикл санітарно-гігієнічної термообробки не буде завершено протягом запланованого часу, він буде повторений наступного дня у визначений час.

3.7 Зв'язок

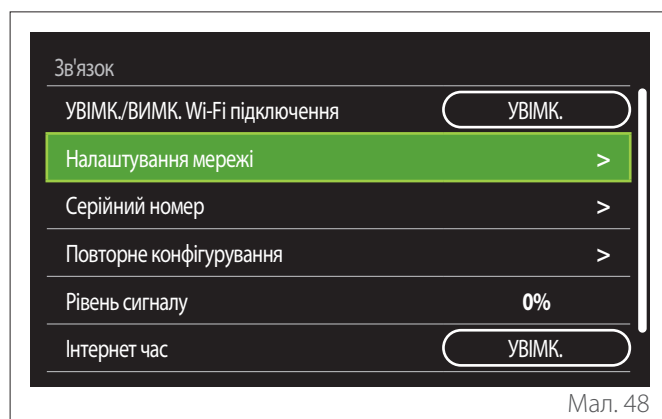

Мал. 48

- **«Вмикання/вимикання мережі Wi-Fi»:** вмикає/вимикає модуль Wi-Fi, зв'язаний із системою
- **«Налаштування мережі»:** Вмикає процедуру конфігурації модуля Wi-Fi, присутнього в системі. Див. посібник виробу для отримання додаткової інформації.
- **«Серійний номер»:** Відображає серійний номер встановленого пристрою Wi-Fi.
- **«Повторне конфігурування»:** Відновлює заводські налаштування існуючого пристрою Wi-Fi.
- **«Рівень сигналу»:** Відображає рівень сигналу Wi-Fi за шкалою від 0 до 100.
- **«Інтернет час»:** Дозволяє отримати час системи з інтернету
- **«Дані про погоду з мережі Інтернет»:** Дозволяє отримати дані про зовнішню температуру й погодні умови з інтернету

3.8 Системні відомості

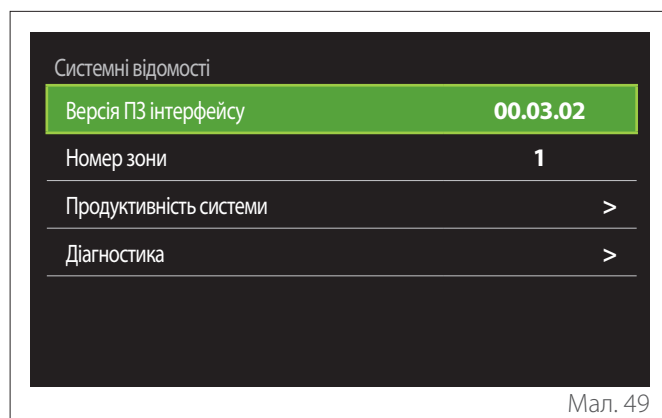

Мал. 49

3.8.1 Версія ПЗ інтерфейсу

Відображає версію програмного забезпечення пристрою.

3.8.2 Номер зони

Відображає зону, пов'язану з пристроєм.

3.8.3 Продуктивність системи

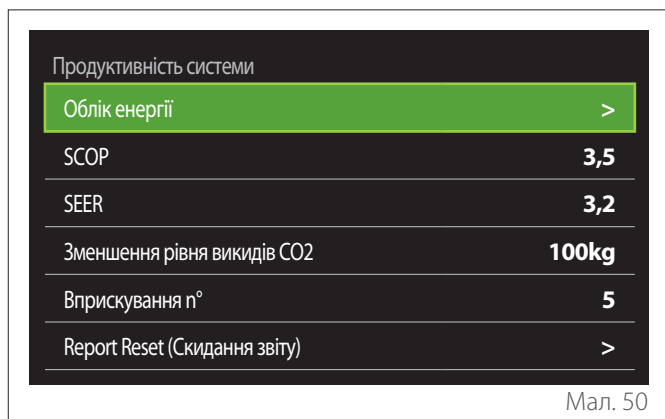

Мал. 50

- «**Production graph**»: дозволяє переглянути оцінку теплової енергії, що виробляється, за допомогою гістограм. Прогноз розраховується виходячи з типу генератора, наявного в системі, в режимах опалення, ГВП й охолодження.

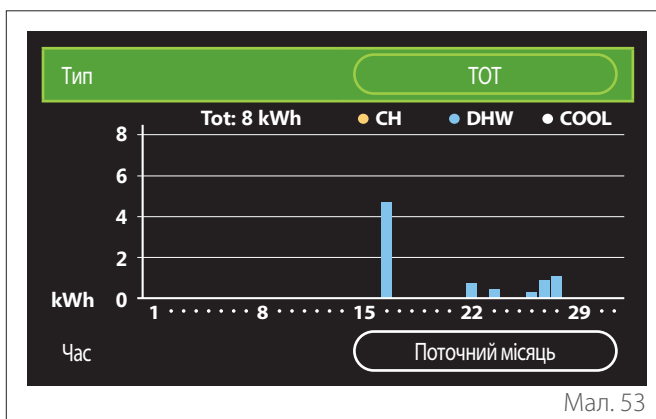

Мал. 53

СПОЖИВАННЯ ЕНЕРГІЇ

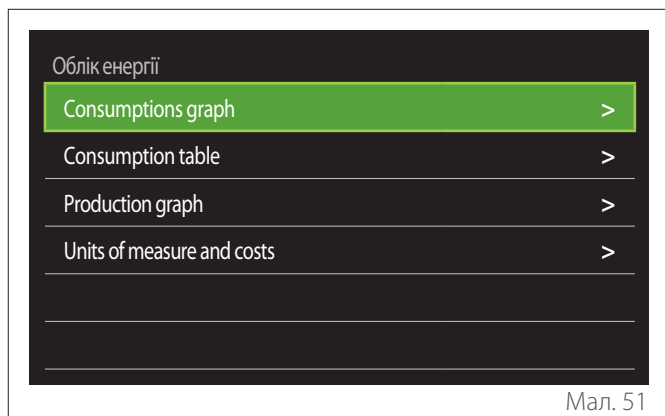

Мал. 51

- «**Consumptions graph**»: зверніться до параграфу «Consumptions graph».
- «**Consumption table**»: відображається оцінка в числовому форматі споживання в режимах опалення, охолодження й гарячого водопостачання. Прогноз розраховується на основі обраної одиниці виміру й поточного або попереднього року.

Тип Газ [kWh]

Тип	Icon 1	Icon 2	Icon 3	TOT
Січень	0	0	0	0
Лютий	0	0	0	0
Березень	0	0	0	0
Квітень	0	0	0	0

Час Поточний рік

Мал. 52

- «**Units of measure and costs**»:

- «Currency»: параметр установлює валюту, яка відображається на графіках споживання, виражених у витратах.
- «Тип газу»: вибирає тип газу, який використовується під час розрахунку прогнозів споживання газу.
- «Gas units»: вибирає одиницю виміру газу, за допомогою якої відображаються оцінки споживання газу.
- «Вартість кВт-год газу»: установлює значення в центах вартості одиниці виміру газу, що використовується для розрахунку прогнозів споживання газу.
- «Electric units»: вибирає одиницю виміру електроенергії, за допомогою якої відображаються прогнози енергоспоживання.
- «Вартість кВт-год електроенергії»: установлює значення в центах вартості одиниці виміру електроенергії, що використовується для розрахунку прогнозів споживання електроенергії.

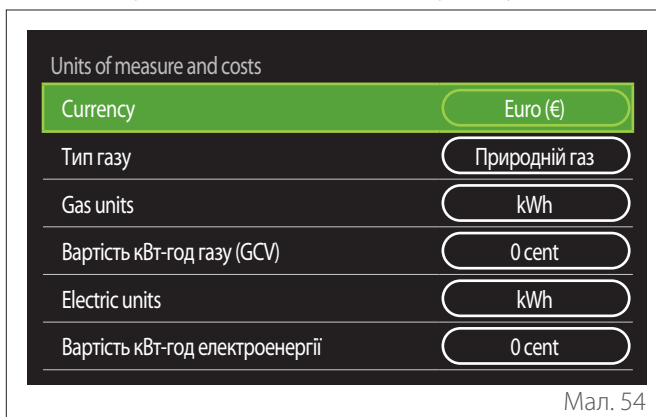

Мал. 54

SCOP

Відображається оцінка сезонного ККД теплового насоса (тільки для пристроїв, де передбачена ця функція).

SEER

Відображається оцінка сезонного індексу енергоефективності теплового насоса (тільки для пристроїв, де передбачена ця функція).

ЗМЕНШЕННЯ РІВНЯ ВИКИДІВ CO₂

Відображається передбачувана кількість кг CO₂, викид яких не відбувся завдяки виробництву тепла сонячною установкою.

ВПРИСКУВАННЯ N°

Відображається оцінка доступних душових кабін (за наявності системи управління сонячною установкою або теплового насоса ГВП).

REPORT RESET

Обнуляє дані, наведені на сторінках характеристик системи.

3.9 Діагностика

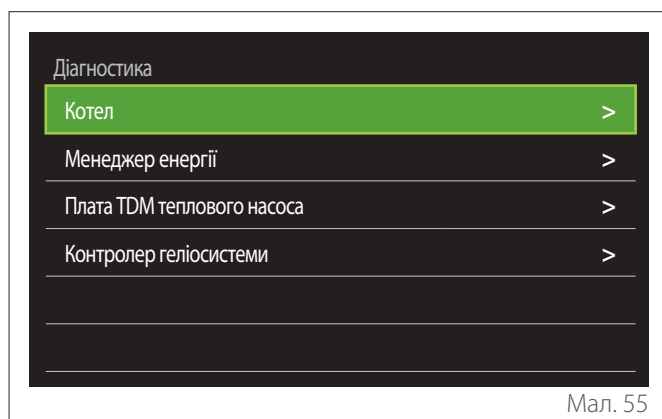

Мал. 55

На сторінці діагностики відображаються основні параметри роботи пристроїв, присутніх у системі.

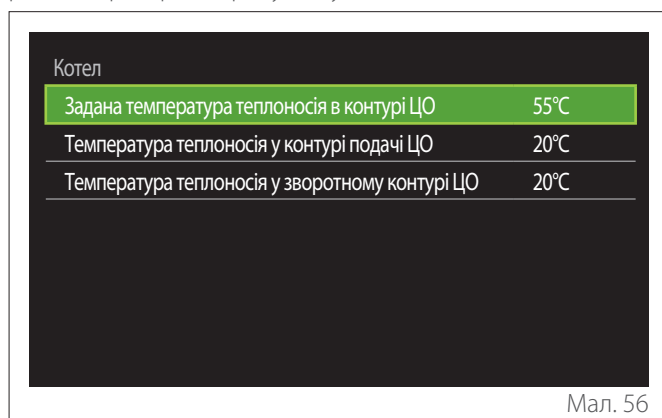



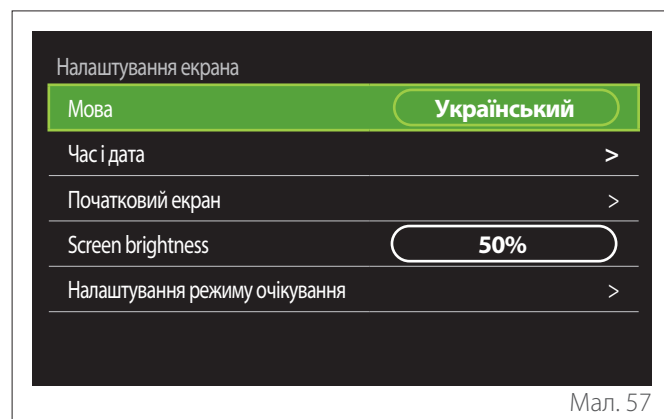

Мал. 56

3.10 Налаштування екрана

3.10.1 Мова





Мал. 57

- Поверніть селекторний перемикач , щоб вибрати пункт «Мова»
- Натисніть селекторний перемикач , щоб увійти в режим редагування.
- Поверніть селекторний перемикач , щоб вибрати потрібну мову.
- Натисніть селекторний перемикач , щоб підтвердити свій вибір.

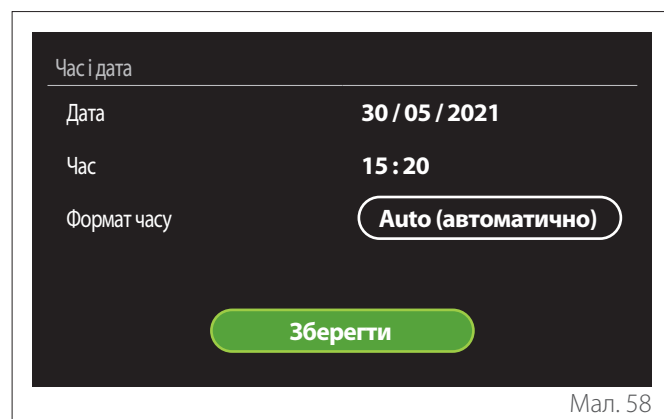
3.10.2 Час і дата





Мал. 58

- Поверніть селекторний перемикач , щоб відредагувати значення у вибраному полі.
- Натисніть селекторний перемикач , щоб перейти до наступного пункту.
- Щоб змінити раніше встановлене значення, натисніть кнопку «Назад» .



3.10.3 Початковий екран

У цьому меню можна встановити тип початкової екранної сторінки.

- Натисніть селекторний перемикач , щоб увійти в режим редагування.
- Поверніть селекторний перемикач , щоб вибрати одне з доступних налаштувань: «Двигун», «Базова конфігурація», «Персоналізація» і «Електричний водонагрівач теплового насоса».

3.10.4 Screen brightness

У цьому меню можна змінити яскравість дисплея.

- Натисніть селекторний перемикач  , щоб увійти в режим редагування.
- Поверніть селекторний перемикач  для регулювання яскравості дисплея в активному режимі (діапазон зміни 10—100 %).
- Натисніть селекторний перемикач  для підтвердження.

3.10.5 Налаштування режиму очікування

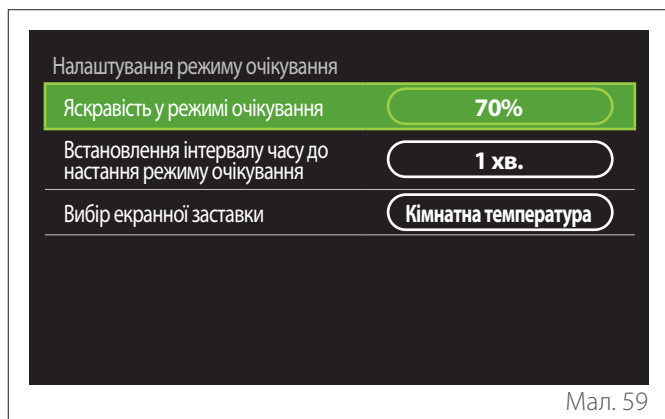

Мал. 59

- **«Яскравість у режимі очікування»:** дозволяє регулювати яскравість екрану, коли пристрій перебуває в режимі очікування (діапазон зміни 10—30 %).
- **«Встановлення інтервалу часу до настання режиму очікування»:** дозволяє налаштувати часовий інтервал (1—10 хвилин) від останньої операції, виконаної на пристрої, після чого екран переходить у режим очікування й знижує яскравість до значення, встановленого для режиму очікування.
- **«Вибір екранної заставки»:** дозволяє вибрати тип екранної сторінки, яка буде відображатися в режимі очікування.

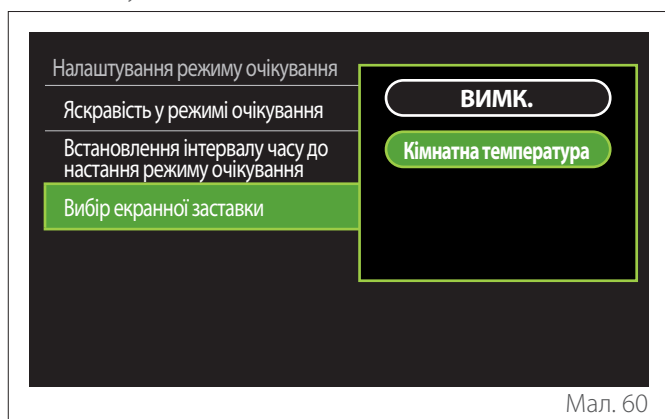

Мал. 60

- **«ВІМК.»:** зберігається вибрана початкова екранна сторінка.
- **«Кімнатна температура»:** відображається точна температура в приміщенні.

3.11 Розширені налаштування

3.11.1 Налаштування параметрів центрального опалення

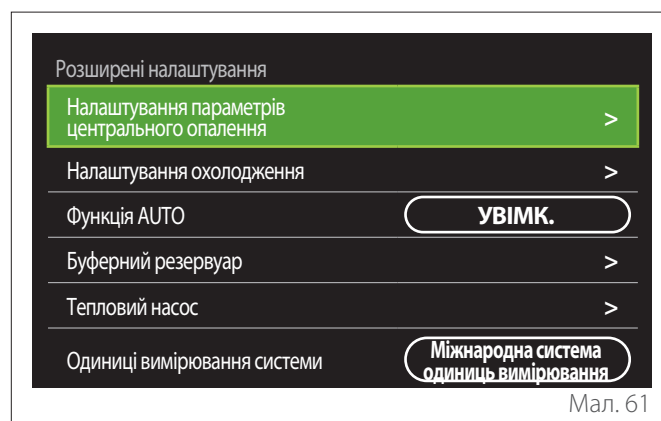

Мал. 61

- **«Задана температура мережі ЦО»:** у меню можна встановити бажану уставку температури води в режимі опалення для кожної водопровідної зони, яка присутня в системі. Меню дозволяє:
 - регулювати уставку температури, якщо функція автоматичної терморегуляції («Функція AUTO») деактивована.
 - застосовувати корекцію до уставки температури за допомогою графічної панелі, якщо функція автоматичної терморегуляції («Функція AUTO») активна, а температура води не відповідає бажаному значенню.

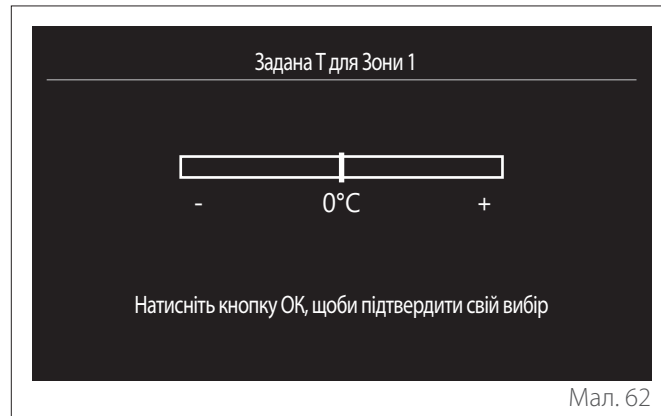

Мал. 62

- **«Заданий нахил кривої»:** якщо функція автоматичної терморегуляції («Функція AUTO») активна, графічна панель дозволяє змінити нахил кліматичної кривої. Для отримання додаткової інформації дивіться посібник із теплогенератора, що присутній в системі.

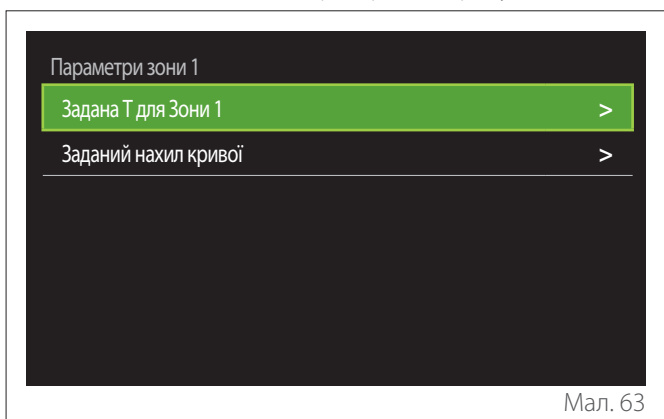

Мал. 63

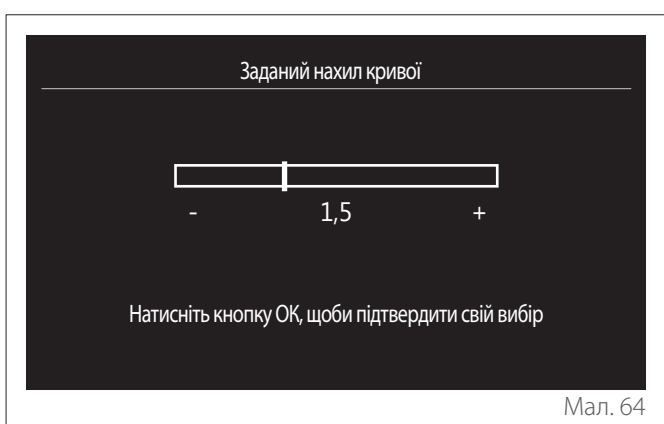

Мал. 64

- **«Автоматичний зимовий режим»:** дозволяє регулювати запит на тепло залежно від зовнішньої температури. Щоб активувати функцію, в системі має бути наявним датчик зовнішньої температури або слід активувати функцію (якщо така є) «прогноз погоди з інтернету» (див. «Зв'язок»). Цю функцію можна активувати для кожної зони системи.

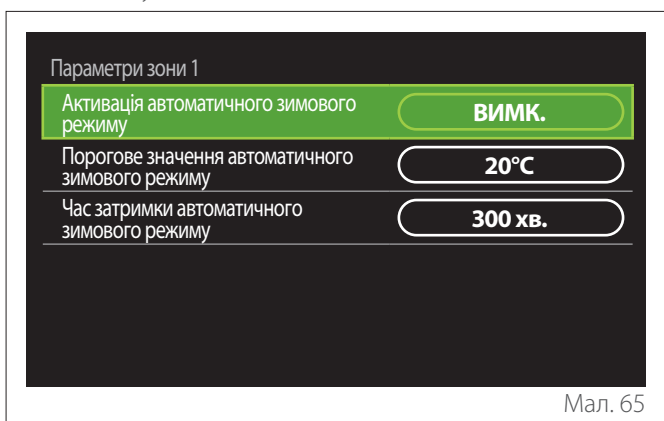

Мал. 65

- **«Активация автоматического зимового режиму»:** дозволяє активувати функцію.
- **«Порогове значення автоматичного зимового режиму»:** дозволяє налаштувати порогове значення зовнішньої температури, вище якої в зоні блокується запит на тепло.
- **«Час затримки автоматичного зимового режиму»:** запит на тепло блокується, якщо зовнішня температура залишається вище порогового значення протягом мінімального періоду, визначеного параметром.

3.11.2 Налаштування охолодження

- **«Задана температура охолодження»:** у меню можна встановити бажану уставку температури води в режимі охолодження для кожної водопровідної зони, яка присутня в системі. Меню дозволяє:
 - регулювати уставку температури, якщо функція автоматичної терморегуляції («Функція AUTO») деактивована.
 - застосовувати корекцію до уставки температури за допомогою графічної панелі, якщо функція «AUTO» є активною, а температура води не відповідає бажаному значенню.

3.11.3 Функція AUTO

Функція розраховує уставку температури води в режимі опалення та/або охолодження для кожної окремої зони на основі типу налаштованої терморегуляції (технічне меню) і датчиків температури (датчик температури в приміщенні та/або датчик зовнішньої температури, за наявності).

3.11.4 Buffer tank



Мал. 66

Цей пункт відображається, якщо в системі встановлено накопичувач технічної води (буферний резервуар) для опалення та/або охолодження.

- **«Активация буферного резервуара»:** дозволяє активувати/деактивувати завантаження буферного резервуара.
- **«Задана температура комфорт буфера нагрів»:** установлює потрібну температуру завантаження буферного резервуара в процесі опалення в діапазоні комфортної температури.
- **«Знижена задана Т нагрівання»:** установлює потрібну температуру завантаження буферного резервуара в процесі опалення в діапазоні зниженої температури.
- **«Задана температура комфорт буфера охолодження»:** установлює потрібну температуру завантаження буферного резервуара в процесі охолодження в діапазоні комфортної температури.
- **«Знижена задана Т охолодження»:** установлює потрібну температуру завантаження буферного резервуара в процесі охолодження в діапазоні зниженої температури.
- **«Режим заданої температури буферного резервуара»:** налаштовує режим завантаження буферного резервуара.
 - **«Фіксований»:** температура завантаження буферного резервуара є тією температурою, яка визначена у вищенаведених параметрах.
 - **«Змінна»:** температура завантаження буферного резервуара розраховується на основі функції автоматичної терморегуляції (якщо вона є активною).

3.11.5 Тепловий насос

Меню доступне лише за наявності теплового насоса для опалення/охолодження. Для отримання додаткової інформації зверніться до посібника виробу.

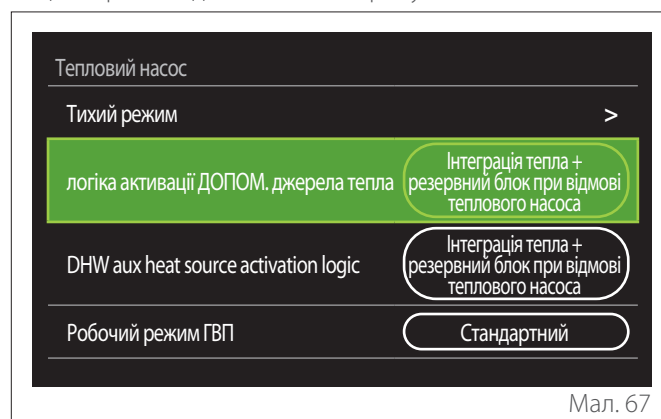

Мал. 67

- **«Тихий режим»:** наступні налаштування дозволяють зменшити шум теплового насоса, обмежуючи частоту роботи компресора.



Активация цієї функції може погіршити характеристики машини.

- **«Активация тихого режиму теплового насоса»:** активация/деактивация безшумного режиму.
- **«Час запуску тихого режиму ННР [гг:хх]:»:** налаштовує час запуску машини в беззвучному режимі.
- **«Час відключення тихого режиму ННР [гг:хх]:»:** налаштовує час вимкнення машини в беззвучному режимі.
- **«логіка активації ДОПОМ. джерела тепла»:** цей параметр дозволяє вибрати спрацьовування вторинного джерела тепла (нагрівальні елементи, якщо вони ввімкнені або наявні, або можливе допоміжне джерело тепла) теплового насоса в режимі опалення.
 - У разі відмови теплового насоса й інтеграції виробництва тепла («Інтеграція тепла + резервний блок при відмові теплового насоса»): вторинне джерело тепла спрацьовує як у разі інтеграції опалення/ГВП з тепловим насосом, так і в разі відмови теплового насоса.
 - Тільки у випадку відмови теплового насоса («Резерв при відмові теплового насоса»): вторинне джерело тепла спрацьовує лише у випадку відмови теплового насоса.
- **«DHW aux heat source activation logic»:** цей параметр дозволяє вибрати спрацьовування вторинного джерела тепла (нагрівальні елементи, якщо вони ввімкнені або наявні, або можливе допоміжне джерело тепла) теплового насоса в режимі ГВП.

- **«Робочий режим ГВП»:** цей параметр налаштовує режим виробництва побутової гарячої води.
 - **«Стандартний»:** виробництво побутової гарячої води здійснюється одночасно з використанням як теплового насоса, так і вторинного джерела тепла в разі інтеграції.
 - **«Зелений режим»:** нагрівальні елементи виключаються з виробництва побутової гарячої води, вони спрацьовують лише у випадку відмови теплового насоса. Виробництво побутової гарячої води пов'язане з допоміжним розкладом.
 - **«ЦО - ТН»:** виробництво гарячої води для ГВП дозволяється лише тоді, коли сигнал EDF є активним відповідно до найбільш зручного тарифу на електроенергію. Стосовно налаштування сигналу EDF теплового насоса див. посібник виробу.
 - **«ЦО - ТН 40»:** Виробництво гарячої води для побутових потреб допускається лише в разі активного сигналу EDF, натомість коли сигнал неактивний, мінімальна температура в бойлері ГВП становить 40 °С. Стосовно налаштування сигналу EDF теплового насоса див. посібник виробу.

3.11.6 Комбінований

Меню доступне лише за наявності гібридного виробу. Для отримання додаткової інформації зверніться до посібника виробу.

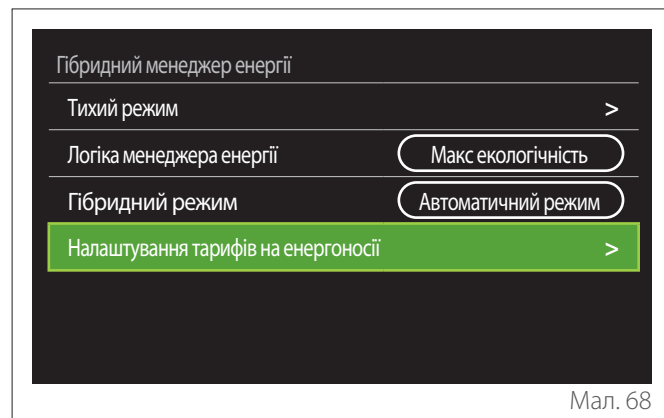

- **«Тихий режим»:** зверніться до параграфу «Тепловий насос».
- **«Логіка менеджера енергії»:** цей параметр дозволяє вибрати роботу гібридної системи на основі «Макс. збереження» або «Макс екологічність».
- **«Гібридний режим»:** цей параметр дозволяє вибрати теплогенератори, які будуть увімкнені для виробництва тепла.
 - «Автоматичний режим»: і тепловий насос, і котел використовуються для виробництва тепла відповідно до налаштування попереднього параметра.
 - «Лише котел»: у виробництві тепла використовується тільки котел.
 - «Лише тепловий насос»: у виробництві тепла використовується тільки тепловий насос.
- **«Налаштування тарифів на енергоносії»:** у меню можна встановити вартість газу, електроенергії та будь-який знижений тариф на електроенергію. Вартість виражена в центах.

3.11.7 Електричний водонагрівач теплового насоса

Меню доступне лише за наявності теплового насоса ГВП. Для отримання додаткової інформації зверніться до посібника виробу.

- **«Робочий режим»:** налаштовує режим виробництва побутової гарячої води.
- **«Активация тихого режиму HPWH»** зверніться до параграфа «Тепловий насос». Для теплових насосів ГВП можна лише активувати функцію. Неможливо встановити час початку й закінчення.

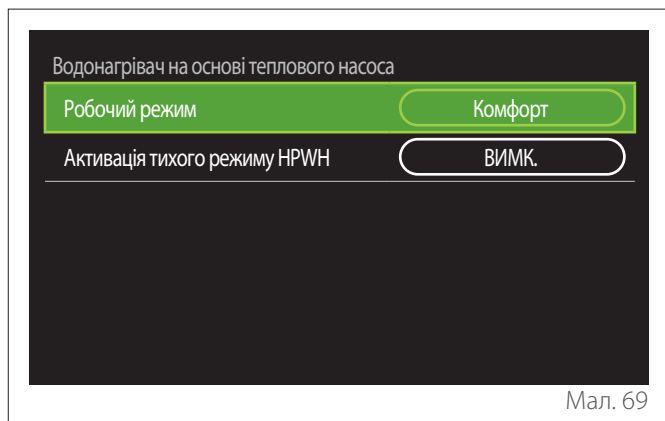

Мал. 69

«Робочий режим»:

- **«ЗЕЛЕНИЙ»:** нагрівальні елементи виключаються з виробництва побутової гарячої води, вони спрацюють лише у випадку відмови теплового насоса.
- **«Комфорт»:** виробництво побутової гарячої води здійснюється з використанням як теплового насоса, так і електричних нагрівачів.
- **«Швидкий»:** виробництво побутової гарячої води здійснюється одночасно з використанням як теплового насоса, так і електричних нагрівачів. Електричні нагрівачі вмикаються разом із тепловим насосом, щоб мінімізувати час завантаження накопичувача ГВП.
- **«I-memory»:** логіка використовує алгоритм для оптимізації виробництва побутової гарячої води на основі звичок користувача.
- **«ЦО - ТН»:** виробництво побутової гарячої води дозволяється на основі управління сигналом EDF. Стосовно налаштування сигналу EDF теплового насоса див. посібник виробу.

3.11.8 Фотоелектрична інтеграція

Меню доступне у виробках, які передбачають інтеграцію з фотоелектричною системою (теплові насоси опалення/охолодження, гібридні системи, теплові насоси ГВП).

- **«Фотоелектрична інтеграція»:** налаштовує використання нагрівача накопичувача ГВП в певних теплових насосах (додаткову інформацію дивіться в посібнику виробу).
 - «Відсутній»
 - «Фотоелектрична інтеграція»: активує електричний нагрівач накопичувача ГВП (також паралельно з опаленням або охолодженням), коли є доступним надлишок електроенергії від фотоелектричної системи.
- **«Поправка заданої температура ГВП для використання системи сонячних батарей»:** якщо є тепловий насос опалювання або гібридна система, параметр установлює градуси, які слід додати до значення уставки температури завантаження накопичувача ГВП, коли є доступним надлишок електроенергії від фотоелектричної системи.
- **«Задана температура для роботи від сонячних батарей»:** якщо є тепловий насос ГВП, параметр установлює значення уставки температури завантаження накопичувача ГВП, коли є доступним надлишок електроенергії від фотоелектричної системи.

3.11.9 Одиниці вимірювання системи

Цей параметр налаштовує систему одиниць виміру, в яких виражаються величини (міжнародна система або англосаксонська система)

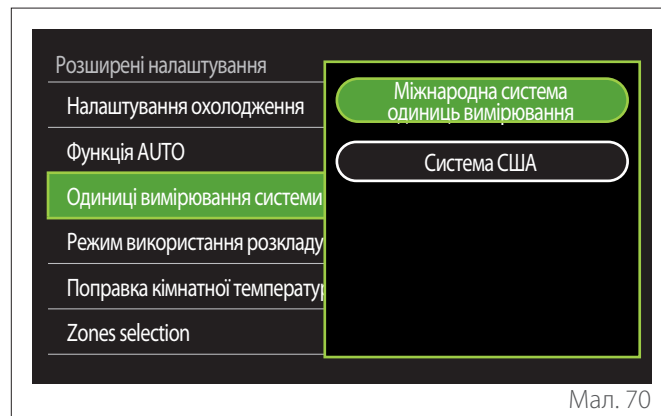

Мал. 70

3.11.10 Встановлено тип служби програмування часу

Налаштовує тип розкладу в режимах опалення й охолодження, який використовується пристроєм.

- **«Дворівнева уставка»:** дворівневий розклад дозволяє розділити профіль розкладу максимум на 4 діапазони комфортної температури й 4 діапазони зниженої температури протягом 24 годин. Визначається одна уставка температури для діапазону комфортної температури й одна — для діапазону зниженої температури.
- **«Багаторівнева уставка»:** У багаторівневому розкладі (доступному лише у виробках, де є можливість використовувати цей тип), можна визначити до 12 добових розкладів, для кожного з яких можна встановити певну уставку температури.

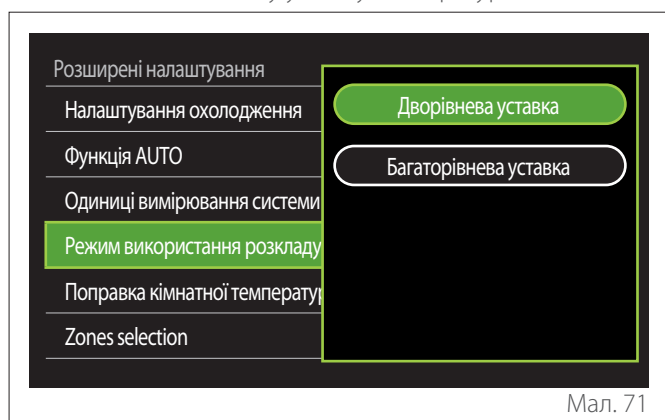

Мал. 71

3.11.11 Поправка кімнатної температури

Цей параметр дозволяє коригувати температуру в приміщенні, що вимірюється пристроєм, в певному діапазоні (–5...+5 °C).

3.11.12 Select the zones to manage

На цій сторінці вибираються водопровідні зони, які повинні відображатися в меню користувача «Zones management».

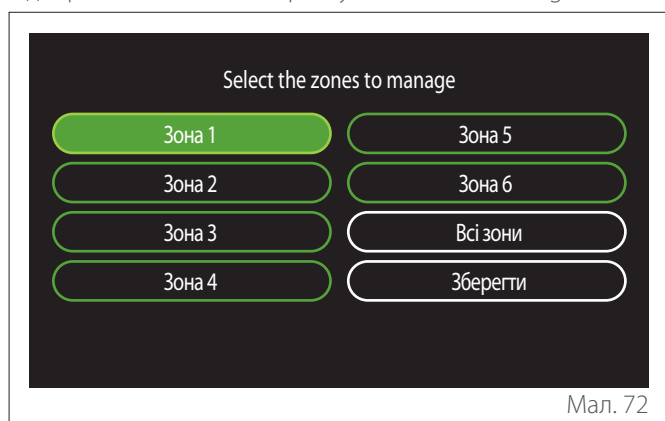

Мал. 72

3.12 Помилки й повідомлення системи діагностики



Мал. 73

Діагностичні події (помилки, попереджувальні повідомлення тощо) відображаються за допомогою спливаючого вікна на початковій екранній сторінці.

У спливаючому вікні відображається така інформація:

- Код помилки
- Опис помилки
- Пристрій/виріб, який спричинив помилку
- Можливі дії, які слід здійснити для усунення помилки

Спливаюче вікно можна закрити, натиснувши кнопку «Назад» ⬅. Повідомлення про помилку залишатиметься видимим на початковій екранній сторінці, де відображаються іконка помилки ⚠ код помилки і її опис.

Вікно з детальною інформацією відкриється автоматично через одну хвилину, або його можна в будь-якому разі знову відкрити, ще раз натиснувши кнопку «Назад» ⬅.

4. Уведення в експлуатацію

Інформація для користувача

Проінформуйте користувача про режими роботи встановленої системи.

Зокрема, надайте користувачеві посібник з експлуатації, інформуючи його про необхідність зберігання його біля приладу.

Також повідомте користувача про необхідність виконання таких дій:

- Періодичної перевірки тиску води в системі.
- Повернення системи в стан знаходження її під тиском, знижуючи його за потреби.
- Регулювання параметрів налаштування й регулювальних пристроїв із метою забезпечення кращої роботи й більш економного управління системою.
- Проведення періодичного технічного обслуговування відповідно до вимог законодавства.

4.12.1 Заповнення системи

Здійснюйте періодичний контроль тиску води на манометрі й перевіряйте за холодної системи, щоб тиск був у діапазоні від 0,5 до 1,5 бара.

Якщо тиск нижче мінімального значення, його необхідно відновити за допомогою наповнювального крана.

Після досягнення середнього значення 1,2 бара закрийте кран.

Максимальний тиск системи опалення/охолодження становить 3 бара.



Монтаж, перший запуск, налаштування повинні виконуватися відповідно до наданих інструкцій тільки кваліфікованим фахівцем. Виробник відмовляється від будь-якої відповідальності в разі заподіяння шкоди людям, тваринам або майну внаслідок неправильного монтажу приладу.





Якщо ваша система потребує частих заправок (раз на місяць або частіше), це може свідчити про можливу проблему з установкою (протікання, проблеми з розширювальним баком). Зверніться до кваліфікованого установника, щоб проаналізувати й швидко усунути проблему, а також запобігти пошкодженням, спричиненим корозією вузлів і деталей через надмірну зміну води в системі.

4.1 Перше увімкнення



Для гарантії безпеки й правильної роботи системного інтерфейсу його введення в експлуатацію має виконувати кваліфікований фахівець згідно з вимогами законодавства.

4.1.1 Процедура ввімкнення

- Вставте системний інтерфейс у сполучний роз'єм, обережно штовхаючи його вниз. Після короткої ініціалізації пристрій готовий до конфігурування.
- Дисплей відображає «Вибір мови». Виберіть потрібну мову, повертаючи селекторний перемикач.
- Натисніть селекторний перемикач .
- Дисплей відображає «Час і дата». Поверніть селекторний перемикач, щоб вибрати день, місяць і рік. Після кожного вибору завжди натискайте перемикач для підтвердження. Після встановлення дати слід перейти до вибору часу. Поверніть селекторний перемикач, щоб налаштувати точний час у годинах, натисніть перемикач для підтвердження й перейдіть до вибору та налаштування хвилин. Натисніть селекторний перемикач  для підтвердження.
- Після встановлення часу слід перейти до налаштування режиму літнього часу. Поверніть селекторний перемикач, щоб вибрати АВТОМАТИЧНИЙ або РУЧНИЙ режим. Якщо ви хочете, щоб система автоматично оновлювала період з активним літнім часом, виберіть АВТОМАТИЧНИЙ режим.
- Натисніть селекторний перемикач .

ПРИМІТКА:

Дисплей налаштовується за замовчуванням за допомогою часової програми багаторівневої уставки. У разі появи повідомлення про конфлікт часової програми:

- На початковій екранній сторінці натисніть кнопку «Меню»  для доступу до меню користувача.
- Поверніть селекторний перемикач  для вибору меню «Розширені налаштування» й натисніть перемикач .
- Поверніть селекторний перемикач , щоб вибрати «Тип роботи часової програми» й натисніть перемикач .
- Поверніть селекторний перемикач , виберіть те саме значення (дворівневу або багаторівневу уставку), яке є в інших інтерфейсах користувача (див. технічний параметр 0.4.3 в інтерфейсі котла, за наявності), і натисніть перемикач .
- Якщо конфлікт все ще залишається, повторіть процедуру, за допомогою селекторного перемикача виберіть дворівневу уставку й натисніть перемикач .

ПРИМІТКА:

Деякі параметри захищені кодом доступу (кодом безпеки), який захищає налаштування пристрою від несанкціонованого використання.

4.2 Список помилок

Помилки відображаються в інтерфейсі внутрішнього агрегату (див. параграф «Інтерфейс системи SENSYS HD»).

Помилки внутрішнього агрегату

Код	Опис	Усунення
114	Зовнішня температура відсутня	Активація терморегуляції на основі зовнішнього датчика Зовнішній датчик не підключений або пошкоджений. Перевірте з'єднання датчика й замініть його, якщо необхідно.
730	Помилка в роботі датчика високої температури буферного резервуара	Завантаження буферного резервуара заборонене. Перевірте гідравлічну схему. Датчик буферного резервуара не підключений або пошкоджений. Перевірте з'єднання датчика й замініть його, якщо необхідно.
731	Перегрівання датчика високої температури буферного резервуара	Завантаження буферного резервуара заборонене. Перевірте гідравлічну схему. Датчик буферного резервуара не підключений або пошкоджений. Перевірте з'єднання датчика й замініть його, якщо необхідно.
732	Збій у роботі датчика низької температури буферного резервуара	Завантаження буферного резервуара заборонене. Перевірте гідравлічну схему. Датчик буферного резервуара не підключений або пошкоджений. Перевірте з'єднання датчика й замініть його, якщо необхідно.
902	Пошкодження системного датчика витрати	Датчик подачі не підключений або пошкоджений. Перевірте з'єднання датчика й замініть його, якщо необхідно.
923	Недопустимий тиск у контурі опалення	Перевірте, чи немає витоків води в водопровідному контурі Несправне реле тиску Несправна проводка реле тиску. Перевірте з'єднання реле тиску й замініть його, якщо необхідно.
924	Помилка під час обміну даними з тепловим насосом	Перевірте електропроводку між платою TDM і системою Energy Manager
927	Помилка відповідності додаткового входу AUX	Перевірте конфігурацію параметрів 1.1.3 і 1.1.4
928	Помилка конфігурації вимкнення енергопостачання	Перевірте конфігурацію параметра 1.1.5
933	Перегрівання датчика подачі	Перевірте потік у первинному контурі. Датчик подачі не підключений або пошкоджений. Перевірте з'єднання датчика й замініть його, якщо необхідно.
934	Пошкодження датчика бака ГВП	Датчик бойлера не підключений або пошкоджений. Перевірте з'єднання датчика й замініть його, якщо необхідно.
935	Перегрівання бака	Перевірте, чи 3-ходовий клапан заблокований у положенні ГВП. Перевірте з'єднання датчика бойлера й замініть його, якщо необхідно.

Код	Опис	Усунення
936	Збій у роботі термостата підлоги 1	Перевірте потік підлогової системи. Перевірте підключення термостата на клемі IN-AUX2 STE системи Energy Manager та/або STT плати TDM. Якщо підлоговий термостат відсутній, застосуйте електричну перемичку на клемі IN-AUX2 STE системи Energy Manager та/або STT плати TDM.
937	Помилка: відсутня циркуляція	Перевірте активацію головного контуру
938	Несправність анода	Перевірте з'єднання анода Перевірте наявність води в бойлері Перевірте стан анода Перевірте конфігурацію параметра 1.2.6
940	Гідравлічна схема не визначена	Гідравлічна схема не вибрана за допомогою параметра 1.1.0
955	Помилка під час перевірки рівня циркуляції води	Перевірте підключення датчиків температури подачі й зворотньої лінії
970	Невідповідність конфігурації допоміжного циркуляційного насоса	Перевірте конфігурацію параметра 1.2.5
2P2	Термічне очищення не завершено	Температура санітарно-гігієнічної термообробки не досягнута за 6 годин: Перевірте відбір гарячої води для побутових потреб під час циклу санітарно-гігієнічної термообробки Перевірте ввімкнення електричного нагрівача
2P3	Форсований режим роботи ГВП: задана комфортна температура не була досягнута	Температура уставки гарячої води для побутових потреб не досягнута впродовж циклу форсування (Boost) Перевірте відбір гарячої води для побутових потреб під час циклу форсування ГВП Перевірте ввімкнення електричного нагрівача
2P4	Другий термостат нагрівального елемента (ручний)	Перевірте активацію головного циркуляційного насоса Перевірте потік за значенням витратоміра через параметр 13.9.3 Перевірте стан запобіжного термостата й проводки
2P5	Перший термостат нагрівального елемента (автоматичний)	Перевірте активацію головного циркуляційного насоса Перевірте потік за значенням витратоміра через параметр 13.9.3 Перевірте стан запобіжного термостата й проводки
2P7	Помилка попередньої циркуляції	Перевірте підключення витратоміра Виконайте автоматичний цикл видалення повітря 1.12.0
2P8	Попередження про низький тиск	Перевірте, чи немає витоків води в водопровідному контурі Несправне реле тиску Несправна проводка реле тиску. Перевірте з'єднання реле тиску й замініть його, якщо необхідно.
2P9	Несумісна конфігурація режиму SG ready	Тільки один із параметрів 1.1.0 або 1.1.1 налаштовується як вхід SG Ready

Помилки зовнішнього агрегату

Помилка	Опис	НЕ СКИДАТИ			
		Непостійний	Скидається користувачем	Тепловий насос вимк	Скидається персоналом сервісу
1	Помилка в роботі датчика TD	-	X	-	-
905	Помилка невідповідності компресора теплового насоса	-	-	X	-
906	Невідповідність характеристик вентилятора теплового насоса	-	-	X	-
907	Невідповідність характеристик 4-ходового клапана теплового насоса	-	-	X	-
908	Невідповідність характеристик розширювального клапана теплового насоса	-	-	X	-
909	Нульова швидкість вентилятора теплового насоса	-	-	X	-
910	Помилка зв'язку інвертора — TDM	X	-	-	-
912	Помилка в роботі 4-ходового клапана	-	-	-	X
913	Помилка датчика LWT	X	-	-	-
914	Помилка датчика TR	X	-	-	-
917	Помилка: обмерзання	-	-	-	X
918	Помилка: вимкнення теплового насоса	-	-	-	X
922	Помилка: обмерзання	-	X	-	-
931	Помилка інвертора	X	-	-	-
947	Помилка в роботі 4-ходового клапана	-	X	-	-
956	Невідповідність моделі компресора теплового насоса	-	-	X	-
957	Невідповідність моделі вентилятора теплового насоса	-	-	X	-
960	Збій у роботі датчика температури води у зворотному контурі теплового насоса	X	-	-	-
962	Збій енергопостачання в режимі розморожування	X	-	-	-
968	Помилка зв'язку ATGBUS TDM — EM	X	-	-	-
989	Помилка порожньої машини	-	-	-	X
997	Перевищення струму компресора	-	-	X	-
998	Перевищення струму компресора	-	-	-	X
9E5	Спрацьовування реле високого тиску	X	-	-	-
9E8	Помилка реле низького тиску з вимкненим компресором	X	-	-	-
9E9	Помилка Klixon із вимкненим компресором	X	-	-	-
9E18	Помилка запобіжного термостата ST1	X	-	-	-
9E21	Помилка низького об'єму завантаження холодоагенту	-	X	-	-
9E22	Помилка порожньої машини	-	-	-	X
9E24	Помилка заблокованої EXV	-	X	-	-
9E25	Помилка заблокованої EXV	-	-	-	X
9E28	Захист від перевищення тиску	-	X	-	-
9E29	Захист від перевищення тиску	-	-	-	X
9E31	Захист термостата компресора	-	X	-	-
9E32	Захист термостата компресора	-	-	-	X
9E34	Захист від низького тиску	-	X	-	-
9E35	Захист від низького тиску	-	-	-	X
9E36	Дисбаланс у струмі фаз компресора	-	X	-	-
9E37	Дисбаланс у струмі фаз компресора	-	-	-	X
9E38	Занадто швидка зміна струму компресора	-	X	-	-
9E39	Занадто швидка зміна струму компресора	-	-	-	X

Помилки інвертора

Опис	Код (для помилок інвертора, які стосуються коду помилки 931)	NIMBUS EXT R32		
		35 М - 50 М - 80 М	80 М-Т - 120 М-Т - 150 М-Т	120 М - 150 М
Помилка датчика вихідного струму інвертора	1	x	x	x
Помилка попереднього заряду конденсаторів шини постійного струму	2	x		
Помилка датчика вхідної напруги інвертора	3	x		
Помилка датчика температури радіатора інвертора	4	x	x	x
Помилка зв'язку DSP&MCU	5	x		
Перевантаження змінного струму входу інвертора	6	x	x	x
Помилка датчика струму інвертора PFC	7		x	x
Помилка датчика температури інвертора PFC	8		x	x
Пошкоджена EEPROM	9		x	x
Надструм апаратного забезпечення PFC	10		x	x
Надструм програмного забезпечення PFC	11		x	x
Перенапруга інвертора PFC	12		x	x
Помилка А/Ц	13		x	x
Помилка адресації	14		x	x
Зворотне обертання компресора	15		x	x
Відсутність зміни струму на фазі компресора	16		x	x
Невідповідність між реальною і розрахунковою швидкістю	17	x	x	x

5. Сервіс

5.1 Відхилення від норми й засоби їх усунення

У разі виникнення проблем здійсніть указані нижче перевірки, перш ніж звертатися в Центр технічної допомоги.

Відхилення від норми	Можливі причини	Засоби усунення
Незадовільні характеристики охолодження	Задана температура може бути вищою за температуру в приміщенні	Установіть більш низьку температуру
	Теплообмінник внутрішнього або зовнішнього агрегату забруднений	Очистіть теплообмінник (сервісний центр)
	Вхід або вихід повітря зовнішнього агрегату засмічені	Вимкніть агрегат, усуньте причину засмічення й знову ввімкніть кондиціонер
	Відчинені двері й вікна	Зачиніть двері й вікна під час використання агрегату
	Сонячне світло виробляє надмірне тепло	Закривайте штори й вікна в найспекотніші години або коли сонячне світло світить найбільш сильно
	Занадто багато джерел тепла в приміщенні (люди, комп'ютери, електронні пристрої тощо)	Необхідно зменшити кількість джерел тепла
	Низький рівень холодоагенту через витоки або тривале використання	Перевірте, чи немає витоків, за потреби знову загерметизуйте систему й додайте холодоагент (сервісний центр)
Агрегат не працює	Вимкнення струму	Дочекайтеся відновлення електроживлення
	Агрегат вимкнено	Увімкніть прилад
	Перегорів запобіжник	Замініть запобіжник (сервісний центр)
	Таймер увімкнено	Вимкніть таймер
Агрегат часто запускається або зупиняється	Кількість холодоагенту в системі занадто велика або недостатня	Перевірте, чи немає витоків і додайте холодоагент (сервісний центр)
	Увійшов нестисливий газ, або в систему потрапила волога.	Відкачайте газ із системи й заправте її холодоагентом (сервісний центр)
	Компресор несправний	Замініть компресор (сервісний центр)
	Напруга занадто висока або занадто низька	Установіть регулятор напруги (сервісний центр)
Незадовільні характеристики опалення	Зовнішня температура надзвичайно низька	Застосуйте допоміжний опалювальний прилад
	Холодне повітря проникає через двері й вікна	Зачиніть двері й вікна під час використання агрегату
	Низький рівень холодоагенту через витоки або тривале використання	Перевірте, чи немає витоків, за потреби знову загерметизуйте систему й додайте холодоагент (сервісний центр)

ПРИМІТКА: якщо після проведення перевірок і діагностичних процедур, описаних вище, проблема не зникає, негайно вимкніть агрегат і зверніться в Центр технічної допомоги.

5.2 Очищення й перевірка внутрішнього агрегату

Для очищення агрегату використовуйте лише м'яку й суху тканину.

Якщо агрегат дуже забруднений, можна використовувати тканину, змочену в теплій воді.

Перевірте, чи труба зливу прокладена відповідно до інструкцій. В іншому разі можуть виникнути витoki води з відповідними матеріальними збитками й ризиком виникнення пожежі й ураження електричним струмом.

5.3 Очищення й перевірка зовнішнього агрегату

Для очищення агрегату використовуйте лише м'яку й суху тканину.

Якщо агрегат дуже забруднений, можна використовувати тканину, змочену в теплій воді.

Якщо змінна батарея **(1)** зовнішнього агрегату засмічена, очистіть її від листя й сміття, потім видаліть пил за допомогою потоку повітря або невеликої кількості води. Повторіть таку ж процедуру з передньою решіткою **(2)**.

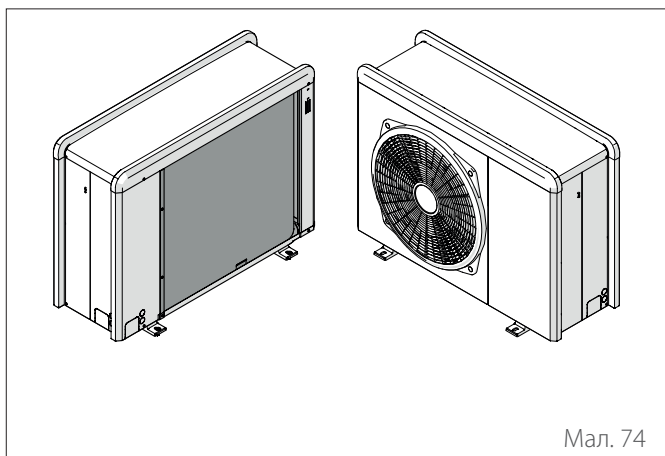

Мал. 74

5.4 Утилізація

Виробник зареєстрований у Національному реєстрі АЕЕ відповідно до імплементації Директиви 2012/19/UE та відповідних національних норм, що діють стосовно відходів електричного й електронного обладнання.

Ця директива рекомендує правильну утилізацію електричного й електронного обладнання.

Обладнання, що має значок перекресленого бака для сміття, має бути утилізоване після завершення його життєвого циклу роздільним чином, щоб уникнути шкоди для здоров'я людей і навколишнього середовища.

Електричне й електронне обладнання слід утилізувати разом з усіма його частинами.

Для утилізації «побутових» електричних й електронних приладів виробник рекомендує звертатися до авторизованого дилера або авторизованого екологічного майданчика.

Утилізацію «професійного» електричного й електронного обладнання має здійснювати уповноважений персонал через консорціуми, спеціально створені на певній території.

У зв'язку із цим нижче наведено визначення побутових і професійних відходів електричного й електронного обладнання.

Відходи електричного й електронного обладнання, що походять від приватних домогосподарств:

Відходи електричного й електронного обладнання від приватних домогосподарств, а також від комерційних, промислових, інституційних та інших суб'єктів, подібних за характером і кількістю до тих, що походять від приватних домогосподарств. Відходи електричного й електронного обладнання, які можуть використовуватися як приватними домогосподарствами, так і користувачами, відмінними від приватних домогосподарств, у будь-якому випадку вважаються відходами електричного й електронного обладнання від приватних домогосподарств;

Професійні відходи електричного й електронного обладнання:

будь-які відходи електричного та електронного обладнання, крім тих, що надходять від домогосподарств, зазначених у пункті вище.

Це обладнання може містити:

- Газ-холодоагент, який повинен бути повністю зібраний уповноваженим кваліфікованим персоналом в спеціальні контейнери;
- Мастило, що міститься в компресорах і в охолоджувальному контурі, яке необхідно зібрати;
- Суміші з протиморозними добавками, що містяться в гідравлічному контурі, які повинні бути належним чином зібрані;
- Механічні й електричні частини обладнання, які повинні бути відокремлені та утилізовані в дозволеному порядку.

Коли деталі й вузли машин демонтуються для заміни з метою технічного обслуговування або коли весь блок досягає кінця свого терміну служби і його потрібно демонтувати з установки, рекомендується відсортувати відходи за їх характером та передати їх на утилізацію уповноваженому персоналу в існуючих центрах збирання відходів.

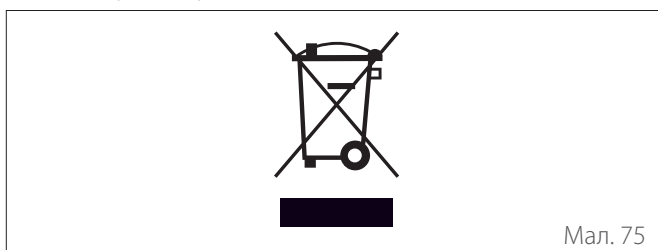

Мал. 75

Bevezető

Tisztelt Hölgyem!

Tisztelt Uram!

Köszönjük, hogy a **NIMBUS M NET ARISTON** rendszert választotta.

Ez a kézikönyv tájékoztatja Önt a rendszer kezeléséről, annak érdekében, hogy az összes funkciót a lehető legjobban használhassa.

Őrizze meg ezt a füzetet, mert minden tudnivalót megtalál benne a termékről, amelyre a kezdeti üzembe helyezése után szüksége lesz.

Az Önhöz legközelebbi Műszaki szervizközpont meghatározásához látogasson el webhelyünkre: www.Ariston.com.

Tekintse meg továbbá a garanciatanúsítványt is, amely vagy a csomagolásban található, vagy pedig a beüzemelést végző személy adta át Önnek.

A kézikönyvben használt szimbólumok és jelentésük



FIGYELMEZTETÉS Fontos információkat és különösen kényes műveleteket jelez.



FIGYELMEZTETÉS: VESZÉLY Olyan műveletekre utal, amelyek nem megfelelő végrehajtása általános személyi sérülésekhez, illetve a készülék meghibásodásához vagy anyagának károsodásához vezethet – így az ilyen műveletek különös figyelmet és megfelelő képzést igényelnek.

Garancia

Az ARISTON termékre hagyományos garancia vonatkozik, amely a készülék megvásárlásának napján lép életbe. A garanciális feltételeket a termékhez mellékelt garanciatanúsítványon találja.

Megfelelőség

A készüléken alkalmazott CE-jelölés tanúsítja, hogy a készülék összhangban van az Európai Közösség alábbi irányelveivel, és kielégíti ezek alapvető követelményeit:

- Elektromágneses összeférhetőségről szóló 2014/30/UE irányelv
- Kiszültségről szóló 2014/35/UE irányelv
- RoHS 3 2015/863/EU az elektromos és elektronikus berendezésekben lévő bizonyos veszélyes anyagok használatára vonatkozó korlátozásokról (EN 50581)
- 813/2013 sz. EK-szabályzat az öködizájnról (2014/C 207/02 sz. - transitional methods of measurement and calculation)
- PED 2014/68/EU irányelv

Elhelyezés hulladékként

A TERMÉK MEGFELEL A 2012/19/EU IRÁNYELVNEK, valamint 49/2014 olaszországi törvényerejű rendeletnek a 2014. március 14-i "A 2012/19/EU direktíva végrehajtása az elektronikus berendezések hulladékairól (WEEE)" 49. törvényerejű rendelet 26. cikkelye alapján.



A készüléken vagy a csomagolásán megjelenő, áthúzott kerek szemétygyűjtőt ábrázoló szimbólum azt jelzi, hogy a terméket hasznos élettartama végén más hulladékoktól elkülönítve kell gyűjteni.

A felhasználónak ezért a leszerelt, használatból kivont terméket egy elektrotechnikai és elektronikai hulladékok szelektív gyűjtésére szakosodott megfelelő helyi létesítményben kell leadnia. Másik megoldásként a leselejtezni kívánt készüléket a forgalmazónál is le lehet adni egy új, vele egyenértékű készülék vásárlásakor. Az ártalmatlanításra szánt elektronikus termékeket, amelyek 25 cm-nél kisebbek, díjmentesen el lehet szállítani az elektronikus berendezések forgalmazóihoz, amennyiben azok létesítményének területe legalább 400 m², anélkül, hogy további termékeket kéne vásárolni.

A leszerelt, használatból kivont készülék utólagos újrahasznosítás, kezelés és környezetbarát ártalmatlanítás céljából elkülönített, megfelelő gyűjtése segít megelőzni a környezetre és az emberi egészségre gyakorolt kedvezőtlen hatásokat, továbbá ösztönzi a készüléket alkotó anyagok újrafelhasználását és/ vagy újrahasznosítását is.

Tartalom

1. Biztonsággal kapcsolatos információk	
1.1 Általános figyelmeztetések és biztonságra vonatkozó szabályok	38
1.2 Az R32 hűtőközeg használata	39
1.3 SENSYS HD rendszerinterfész	39
2. Leírás	
2.1 Szószedet	40
2.2 Menü navigáció	40
2.3 Kész kezdőlap	42
2.4 Alap kezdőlap	43
2.5 Testreszabható kezdőlap	43
2.6 Készenléti képernyő	44
2.7 Alapfunkciók	44
2.8 Használat	44
3. Felhasználói menü	
3.1 Zónakezelés	46
3.1.1 Üzem mód	47
3.1.2 Zóna neve	47
3.1.3 Kívánt hőmérséklet	47
3.1.4 Időprogram	47
3.2 Időprogram	47
3.2.1 Fűtés/hűtés időprogramjai – 2 szintű	47
3.2.2 Fűtés/hűtés időprogramjai – Több szintű	50
3.2.3 HMV időprogram	50
3.2.4 Kiegészítő időprogram	52
3.2.5 Fűtési/hűtési puffer időprogramja	52
3.3 Fogyasztási grafikon	52
3.4 Szabadság üzem	53
3.5 Üzem mód	53
3.6 HMV beállítás	53
3.6.1 Anti-legionella funkció	54
3.7 Csatlakozás	54
3.8 Rendszerinformációk	54
3.8.1 SW verzió	54
3.8.2 Zónák száma	54
3.8.3 Rendszerteljesítmény	55
3.9 Diagnosztikák	56
3.10 Kijelző beállítások	56
3.10.1 Nyelv	56
3.10.2 Idő és dátum	56
3.10.3 Kezdőlap	56
3.10.4 Képernyő fényereje	57
3.10.5 Készenléti beállítások	57
3.11 Haladó beállítások	57
3.11.1 Fűtőköri beállítások	57
3.11.2 Hűtés beállítás	58
3.11.3 AUTO funkció	58
3.11.4 Puffertartály	59
3.11.5 Hőszivattyú	59
3.11.6 Hybrid	60
3.11.7 Hp vízmelegítő	61
3.11.8 Napelemes rendszer	61
3.11.9 Beállított mértékegység	61
3.11.10 Időprogram szerviz beállítva	62
3.11.11 Helyiség hőm. korrekció	62
3.11.12 Zóna kiválasztása	62
3.12 Hiba- és diagnosztikai üzenetek	62
4. Üzembe helyezés	
4.1.2.1 Rendszerfeltöltés	63
4.1 Első beüzemelés	63
4.1.1 Indítási eljárás	63
4.2 Hibalista	64
5. Szerviz	
5.1 Rendellenességek és megoldásuk	68
5.2 Beltéri egység tisztítása és ellenőrzése	69
5.3 Kültéri egység tisztítása és ellenőrzése	69
5.4 Elhelyezés hulladékként	69

1. Biztonsággal kapcsolatos információk

1.1 Általános figyelmeztetések és biztonságra vonatkozó szabályok

 A jelen kézikönyv az ARISTON tulajdonát képezi, és tilos a sokszorosítása vagy a dokumentum tartalmának harmadik félnek való átadása. Minden jog fenntartva. A termék szerves részét képezi; ügyeljen arra, hogy azt eladás/másik tulajdonosnak történő átruházás esetén is mindig mellékelje a készülékhez annak érdekében, hogy a felhasználó vagy a felhatalmazott személyzet megtekinthesse a karbantartási és javítási munkák során.

 Figyelmesen olvassa el a kézikönyv utasításait és figyelmeztetéseit, amelyek hasznos információkkal szolgálnak a biztonságos felszereléssel, használattal és karbantartással kapcsolatosan.

 A készüléknek a leírásban rögzítettől eltérő célú használata tilos. A gyártó a nem rendeltetésszerű használatból vagy a telepítés során a kézikönyvben szereplő utasítások be nem tartásából eredő károkért felelősséget nem vállal.

 Az összes tervezett és rendkívüli karbantartási műveletet kizárólag szakképzett személy végezheti el, kizárólag eredeti cserealkatrészek használatával. A gyártó nem vállal felelősséget az utasítások be nem tartásából származó esetleges károkért, amelyek befolyásolhatják a telepítés biztonságát is.

 A termék szétszerelését és újrahasznosítását kizárólag szakképzett műszaki személy végezheti el.

 Ha a rendszer rendelkezik szivárgásérzékelő eszközzel, akkor 12 havonta ellenőrizni kell szivárgás szempontjából. Az egység szivárgással kapcsolatos vizsgálatát közben javasoljuk, hogy vezessen részletes jegyzőkönyvet minden műveletről.



A készüléket olyan megfelelően szellőző helyiségben szükséges elhelyezni, amelynek méretei megfelelnek az üzemeltetéshez előírtaknak.



A hőszivattyút nem használhatják 8 évesnél fiatalabb gyerekek és csökkent fizikai, értelmi vagy mentális képességekkel rendelkező személyek vagy olyan személyek, akik nem rendelkeznek megfelelő ismeretekkel, illetve gyakorlattal, amennyiben nincsenek felügyelet alatt, vagy nem tájékoztatták őket a berendezés biztonságos használatáról és a berendezés kezeléséből fakadó veszélyekről. Ne engedje, hogy gyermekek játsszanak a berendezéssel. A felhasználó által végzendő tisztítást és karbantartást felügyelet nélküli gyermekek nem végezhetik el.



Az elektromos beavatkozások során tartsa be az állami és helyi elektromos előírásokat, a hatályos előírásokat és a telepítési kézikönyv utasításait. Független áramkör és különálló konnektor használata szükséges. Ne csatlakoztasson egyéb készülékeket ugyanahhoz az elektromos aljzathoz. Az elégtelen áramellátás vagy a hibás elektromos rendszer áramütést vagy tűzveszélyt okozhat.



Az elektromos bekötéshez használjon az előírásoknak megfelelő keresztmetszetű kábeleket.



Ügyeljen az összekötőcsövek és a vezetékek épségére megfelelő védelemmel.



Bizonyosodjon meg arról, hogy a készülék felszerelésére kijelölt hely és azok a berendezések, amelyekhez azt csatlakoztatni kell, megfelelnek az előírásoknak.



A beavatkozások során viseljen megfelelő védőruhát, és használjon megfelelő védőfelszerelést. A telepített berendezéshez meztláb és/vagy nedves testrésszel hozzáérni tilos.

 Égett szag és a készülék belsejéből áramló füst esetén azonnal válassza le az áramellátást, nyissa ki az ablakokat, és értesítse a műszaki szakembert.

 Tilos rálépni a kültéri egységre.

 Ne helyezzen semmilyen gyúlékony tárgyat a rendszer közelébe. Gondoskodjon róla, hogy a rendszer összes alkotóelemének az elhelyezése megfeleljen a hatályos előírásoknak.

 Ne működtesse a rendszert mérgező gőzök vagy porok telepítési helyiségben lévő jelenlétében.

 Ne helyezzen folyadéktartályt vagy egyéb tárgyat a beltéri és a kültéri egységre.

 A termék védőpaneljeinek eltávolítását, illetve az összes karbantartási munkát és az elektromos alkatrészek csatlakoztatását szakképzett személyeknek kell elvégeznie.

1.2 Az R32 hűtőközeg használata



GYÚLÉKONY ANYAG

 Az R32 hűtőközeg szagtalan.

 Ez a rendszer fluorozott gázokat tartalmaz. A gáz típusára és mennyiségére vonatkozó konkrét információk az adattáblán találhatóak. Mindig tartsa be a gázok használatára vonatkozó állami előírásokat.



A hűtőkörön való beavatkozásokat kizárólag olyan személyek végezhetik el, akik akkreditált szervezet által kibocsátott érvényes tanúsítvánnyal rendelkeznek, amely igazolja, hogy szaktudással rendelkeznek a hűtőközegek biztonságos kezelésében az ágazatban hatályos előírásoknak megfelelően.



Az egységen belül használt hűtőközeg gyúlékony. A külső gyújtóforrásnak kitett hűtőközeg szivárgása tűzveszélyt okozhat.

1.3 SENSYS HD rendszerinterfész

A SENSYS HD rendszerinterfészrel egyszerűen és hatékonyan szabályozható a helyiség és a használati melegvíz hőmérséklete.

A SENSYS HD kompatibilis az Ariston NET-tel.

Köszönjük, hogy az Ariston NET-et választotta; a rendszert, amelyet az ARISTON arra tervezett és gyártott, hogy egy teljesen új élményt nyújtson, amikor fűtő- és melegvíz-rendszerét használja.

Az Ariston NET segítségével bárhol és bármikor elindíthatja vagy leállíthatja a fűtést, és ellenőrizheti a használati melegvíz hőmérsékletét az okostelefonján vagy számítógépén keresztül. Folyamatosan figyeli az energiafogyasztást, hogy visszaszorítsa a gázkiadásait, és valós időben értesíti, ha a hőfejlesztésben hiba következne be. Továbbá, ha a távtámogatási szolgáltatást bekapcsolja, akkor a szervizközpontunk képes lesz a legtöbb hibát távolról kijavítani.

További tudnivalókat találhat az Ariston NET honlapján: www.ariston.com/it/ariston-net. Telefonszámunk: 800 300 633. Ügyfélszolgálatunk a hét minden napján elérhető (8:00 és 20:00 között).

2. Leírás

A rendszerinterfész a fűtésrendszer vezérlését ellátó eszköz. Szobai termosztátként és/vagy a beépítés működését figyelő, illetve a kívánt beállításokat konfiguráló rendszerkezelő felületként is használható.

2.1 Szószedet

Zóna: egy fűtésrendszer több, hidraulikus szempontból független területre osztható, amelyeket „zónáknak” nevezünk. Minden zóna önállóan képes generálni egy fűtési/hűtési kérelmet a hőfejlesztő felé. Például egy épületet fel lehet osztani egy sugárzópaneles zónára és egy radiátoros zónára.

Idősáv: a felhasználó specifikus időprogramot adhat meg, ha beállítja az ütemezett üzemmódot egy zónában. Az időprogram időközökre van osztva, amelyekre „sávként” hivatkozunk; a rendszer beállításakor megadott időprogram minden időszakban megadható egy célhőmérséklet (beállított érték).





Napi 2 szintű időprogram: a napi 2 szintű időprogrammal az egyes napok 24 órás programját legfeljebb 4 komfortsávra és 4 csökkentett hőmérsékletű sávra lehet felosztani.

Napi többszintű időprogram: ebben a módban, amely csak különlegesen konfigurált termékeken érhető el, akár 12 napi sávot is be lehet állítani, amelyek mindegyikéhez meg lehet adni egy specifikus célhőmérsékletet.

2.2 Menünavigáció

Az interfész színes kijelzővel, választókapcsolóval és két gombbal rendelkezik.

Az interfészmenükben navigálni a „menü” gombbal **(A)**, a választókapcsolóval **(B)** és a „vissza” gombbal **(C)** lehet.

-  „Menü” gomb **(A)**: lenyomásakor megnyílik a főmenü.
- Ha elforgatja  a választókapcsolót **(B)**, a felhasználó a következő funkciókat végezheti el:
 - végiglépegethet a képernyőn kiválasztható elemek között.
 - görgethet a beállítások között, amíg megtalálja a kívánt funkciót vagy paramétert.
- Megnyomva  a választókapcsolót **(B)** a felhasználó a következő funkciókat végezheti el:
 - hozzáférhet a képernyőn kiválasztható elemekhez.
 - megerősítheti egy specifikus funkció vagy paraméter beállításait.
-  A „vissza” gombbal **(C)** a felhasználó a következő funkciókat végezheti el:
 - visszaléphet az előző menübe vagy almenübe.
 - visszavonhat egy specifikus funkcióhoz vagy paraméterhez megadandó beállítást.

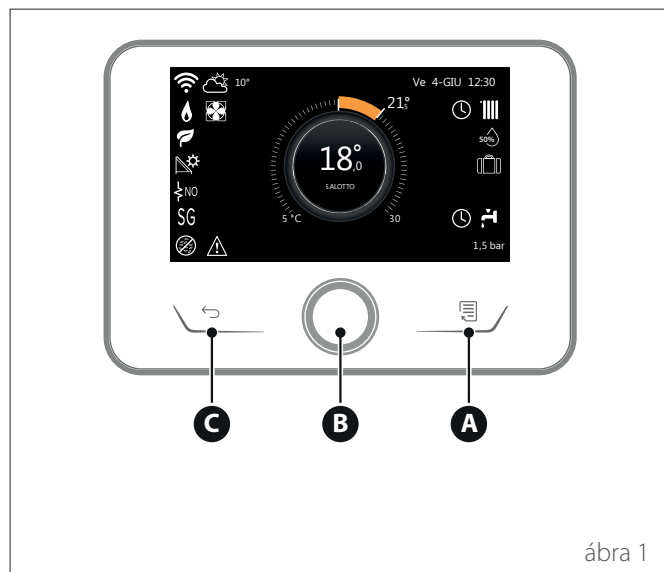

ábra 1

Példa navigációra

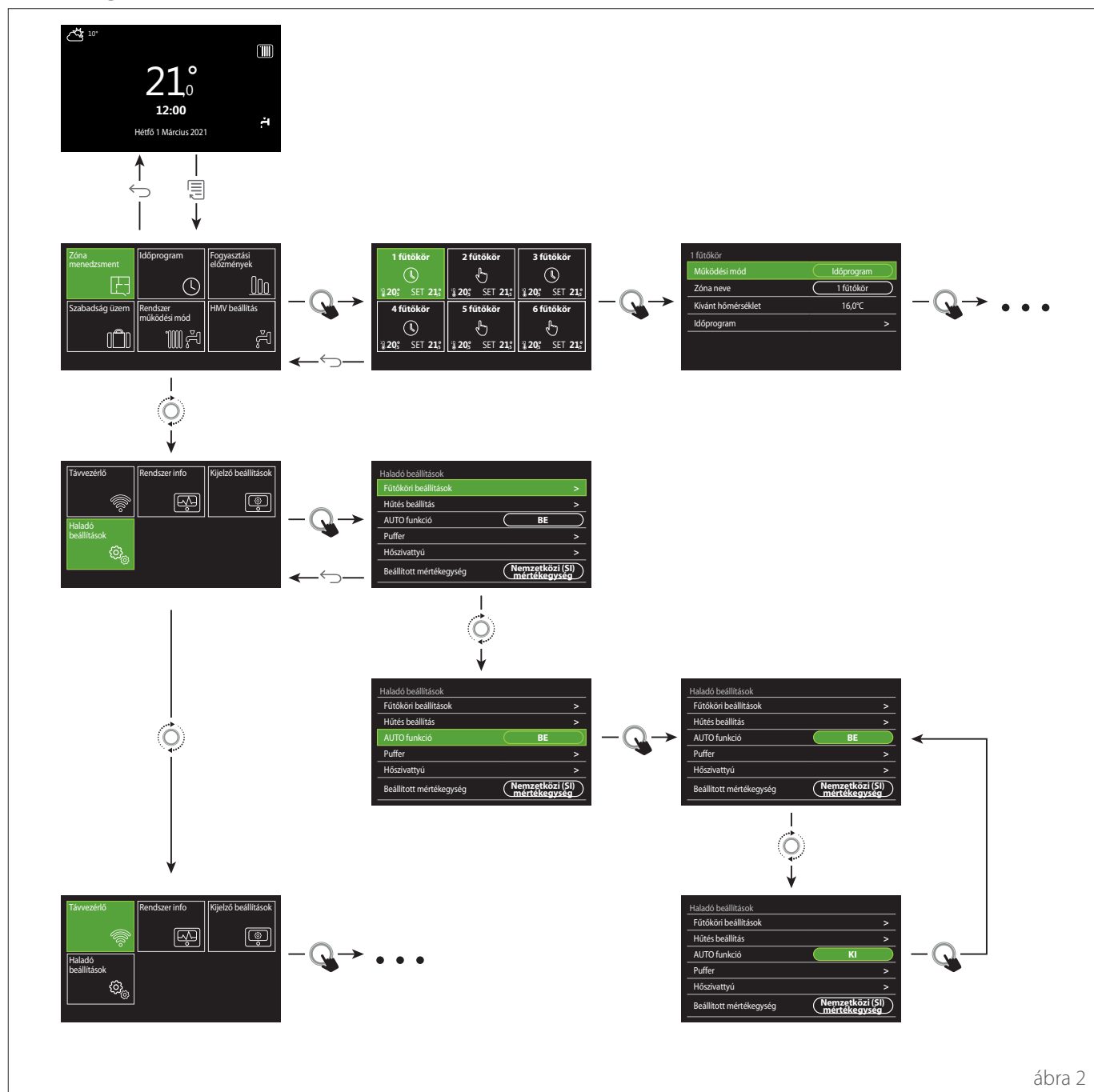

ábra 2

Billentyű

↶ Vissza gomb

☰ Menü gomb

⚙️ Forgassa el a választókapcsolót

👉 Nyomja le a választókapcsolót

2.3 Kész kezdőlap

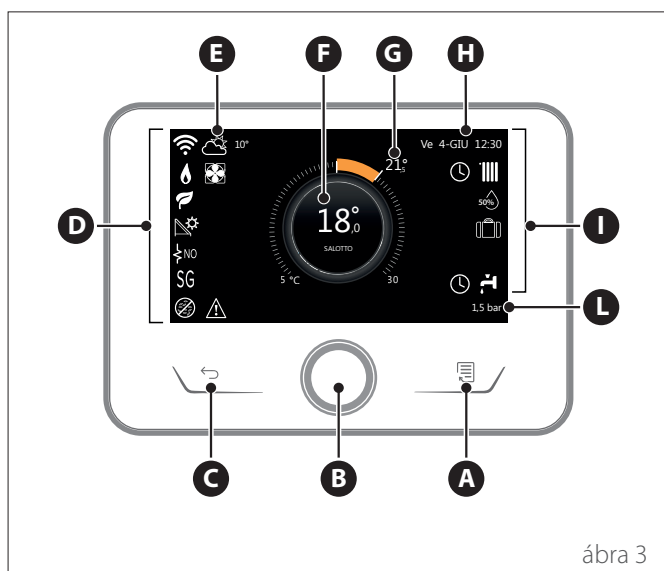

ábra 3

- A** Menü gomb
- B** Választókapcsoló
- C** Vissza gomb
- D** Funkcióikonok
- E** Időjárás és külső hőmérséklet
- F** Helyiség-hőmérséklet
- G** Szükséges hőmérséklet
- H** Idő és dátum
- I** Működési ikonok
- L** Nyomásjelző



A SENSYS HD interfész kompatibilis az Ariston NET szolgáltatással, ha az ARISTON wifimoduljával együtt használják. További információ: www.ariston.com/it/ariston-net

SZIMBÓLUMOK

	Wifimodul frissítése folyamatban
AP	Hozzáférési pont megnyitása folyamatban
	A wifi ki van kapcsolva, vagy nem csatlakozik
	A wifi csatlakozik, de az internethez való hozzáférés nem sikerült
	A wifi aktív
	Külső hőmérséklet
	Van láng
	Optimális kazánhatékonyság
	Napenergiás fűtőmodul csatlakoztatva
PV	Fotovoltaikus érintkező engedélyezve
	Fotovoltaikus érintkező aktív
SG	Intelligens hálózati rendszer engedélyezve
	Kiegészítő fűtőelemek nincsenek engedélyezve
	Aktív fűtőelemszakaszok száma
	Hőszivattyú aktív
	Helyiség alapérték-bővítménye aktív
	Fűtés
	Fűtés aktív

SZIMBÓLUMOK

	Használati melegvíz
	Használati melegvíz aktív
	Hűtési szolgáltatás engedélyezve
	Hűtési szolgáltatás aktív
	Relatív páratartalom indexe
	Időprogram
	Kézi
	Hőmérséklet-szabályozási funkció aktív
	Szabadság üzem aktív
BOOST	Használati melegvíz gyorsított melegítése engedélyezve
HC	Meleg vizes komfort engedélyezve csökkentett villamosenergia-díjszabási sáv esetén
HC 40	Meleg vizes komfort engedélyezve csökkentett villamosenergia-díjszabási sáv esetén, és a használati melegvíz alapértéke 40 °C teljes villamosenergia-díjszabási sáv esetén
	Teszt üzemmód aktív
	Termikus fertőtlenítési funkció aktív
	Fagyvédelmi funkció aktív
	Páratlanító funkció aktív
	Csendes üzemmód aktív (csak hőszivattyúk esetén)
	Hiba a folyamatban

2.4 Alap kezdőlap

Az „Alap” kezdőlap akkor választható ki, ha az eszköz rendszerinterfészként van konfigurálva (0. zóna).

A központi terület információkat jelenít meg a fűtéssel, hűtéssel vagy használati melegvízzel kapcsolatos üzemmódokról.

Az ikonok jelentéséért lásd a „Kész kezdőlap” szakaszt.

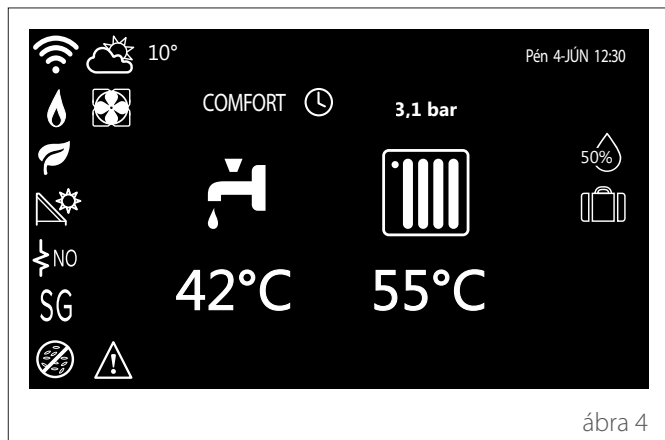

ábra 4

2.5 Testreszabható kezdőlap

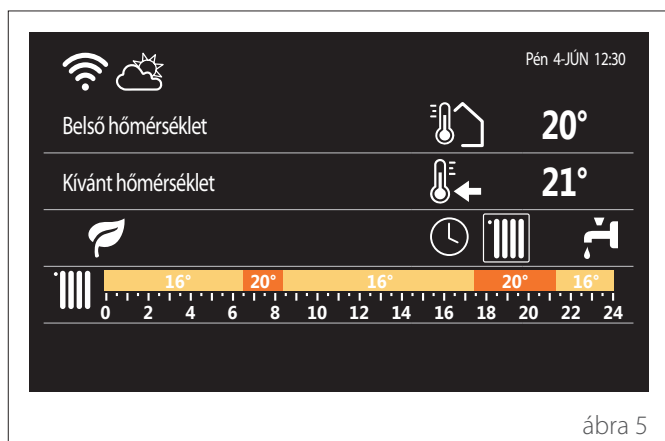

ábra 5

Az „Testreszabható” kezdőlapon a felhasználó információkat kaphat, amelyeket a következő opciók szerint választhat ki:

Belső hőmérséklet



ábra 6

Ha az eszköz zónához kapcsolódik, akkor a releváns zóna helyiség-hőmérsékletét mutatja. Ha az eszköz rendszerinterfészként (0. zóna) van konfigurálva, akkor a 0.4.0. paraméter szerint meghatározott zóna helyiség-hőmérsékletét mutatja.

Szükséges hőmérséklet



ábra 7

Ha az eszköz zónához kapcsolódik, akkor a releváns zóna beállított helyiség-hőmérsékletértékét mutatja. Ha az eszköz rendszerinterfészként (0. zóna) van konfigurálva, akkor a 0.4.0. paraméter szerint meghatározott zóna beállított helyiség-hőmérsékletértékét mutatja.

Külső hőmérséklet



ábra 8

Ez az információ akkor érhető el, ha külső hőmérséklet-érzékelő is van a rendszerben, vagy az „időjárás figyelése interneten” funkció be lett kapcsolva, miután a wifimodult aktiválták.

Fűtési időprogramprofil

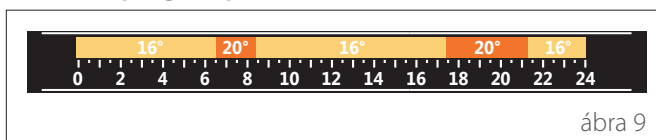

ábra 9

Ha az eszköz zónához kapcsolódik, akkor a releváns zóna fűtési időprogramprofilját mutatja. Ha az eszköz rendszerinterfészként (0. zóna) van konfigurálva, akkor a 0.4.0. paraméter szerint meghatározott zóna fűtési időprogramprofilját mutatja.

Hűtési időprogramprofil

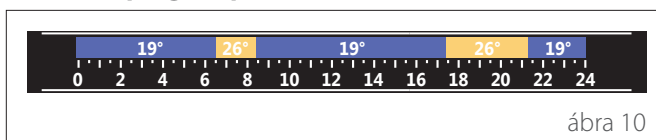

ábra 10

Csak a hűtésre konfigurált termékek esetén érhető el. Ha az eszköz zónához kapcsolódik, akkor a releváns zóna hűtési időprogramprofilját mutatja. Ha az eszköz rendszerinterfészként (0. zóna) van konfigurálva, akkor a 0.4.0. paraméter szerint meghatározott zóna hűtési időprogramprofilját mutatja.

Használati melegvíz időprogramprofilja

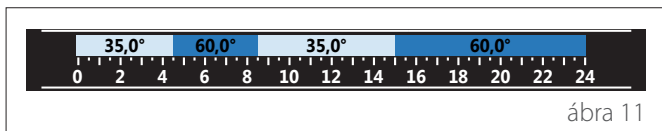

ábra 11

Ha a rendszer használati melegvíz előállítására van konfigurálva, akkor a használati melegvíz időprogramprofilját mutatja.

Használati melegvíz hőszivattyú-üzemmódja



ábra 12

Ha van felszerelve a használati melegvízhez hőszivattyú, akkor a termék üzemmódja és a víz beállított hőmérsékletértéke jelenik meg.

Az ikonok jelentéséért lásd a „Kész kezdőlap” szakaszt.

2.6 Készletléti képernyő



ábra 13

2.7 Alapfunkciók

Helyiség-hőmérséklet szabályozása kézi üzemmódban

A készülékhez társított zóna üzemmódjának beállítása KÉZI (1) üzemmódban történik.

Fordítsa el a választókapcsolót a rögzítőpánt közelében elhelyezett mobil kurzor által a kijelzőn jelzett hőmérsékleti érték kiválasztásához. Nyomja meg a választókapcsolót a megerősítéshez.

A kijelzőn megjelenik a beállított hőmérséklet.



ábra 14

Helyiség-hőmérséklet szabályozása programozott üzemmódban

A készülékhez társított zóna üzemmódjának beállítása PROGRAMOZOTT (2) üzemmódban történik. A beállított helyiség-hőmérséklet időzített üzemmódban ideiglenesen megváltoztatható.

Fordítsa el a választókapcsolót a gyűrű közelében látható kurzor által jelzett hőmérsékleti érték kiválasztásához. Nyomja meg a választókapcsolót a megerősítéshez.

A kijelzőn megjelenik a beállított hőmérséklet.

A módosítás kívánt megtartásáig hátralévő idő beállításához forgassa el a választókapcsolót.

Nyomja meg a választókapcsolót a megerősítéshez. A kijelzőn megjelenik a (3) szimbólum.

A rendszerinterfész a hőmérséklet értékét a beállított időtartam leteltéig a megadott értéken tartja, azután pedig visszaállítja az előre beállított helyiség-hőmérsékletre.



ábra 15

Helyiség-hőmérséklet beállítása bekapcsolt AUTO funkcióval

Ha a fűtési meleg víz hőmérséklete nem felel meg a kívánt értéknek, az a „Fűtési beállítások” paraméterén keresztül növelhető vagy csökkenthető. A kijelzőn megjelenik a korrekációs lécsík.



A megerősítéshez nyomja meg a választókapcsolót, vagy nyomja meg a vissza gombot az előző megjelenítéshez való visszatéréshez.

2.8 Használat

A rendszerinterfész kezdőlapja személyre szabható.

A kezdőlapon ellenőrizhetők az idő, a dátum, az üzemmód, a beállított vagy a mért hőmérsékletek, az időprogram és az aktív energiaforrások.







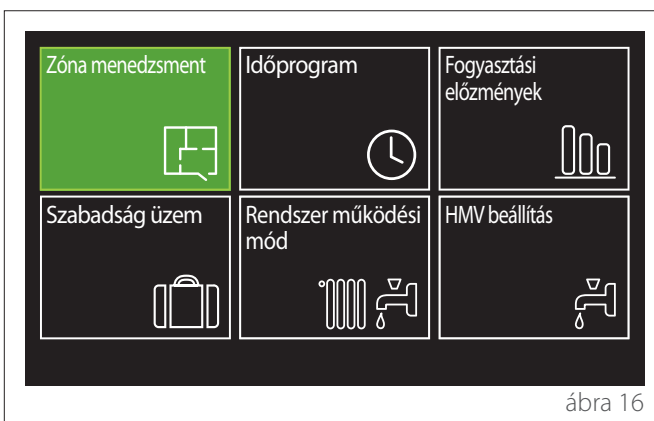







3. Felhasználói menü

- A felhasználói menü megnyitásához a kezdőlapon nyomja meg a „Menü”  gombot.
- A kijelzőn a felhasználói menü két lapon jelenik meg.
- A választókapcsolót  elforgatva válassza ki a kívánt menüt.
- A választókapcsolót  megnyomva nyissa meg a kívánt menüt.
- A második lapot úgy érheti el, ha a választókapcsoló elforgatásával a kurzort az első oldal utolsó ikonján túlgorgeti.

1. oldal



ábra 16

SZIMBÓLUMOK		Leírás
	Zóna	Segítségével ellenőrizheti a zónák üzemállapotának legfőbb információit, és beállíthatja a zóna üzemmódját.
	Időprogram	Segítségével kiválaszthatja a működés típusát:  PROGRAMOZOTT a rendszer a beállított programnak megfelelően fog üzemelni.  KÉZI a rendszer folyamatos módban üzemel
	Energiafogyasztás	Kijelzi a becsült energiafogyasztást (gáz és áram) és azok időszakra lebontott teljesítményét a fűtésre, hűtésre és használati melegvízre vonatkozóan.
	Szabadság üzem	A Szabadság üzem kikapcsolja a fűtést a nyaralás időtartamára, és a fűtés és a használati melegvíz rendszereit átállítja fagyvédelmi üzemmódba a megadott dátumig.
	Üzem mód	Segítségével kiválasztható a működési mód:  NYÁR használati melegvíz előállítás, helyiségfűtés kikapcsolva.  TÉL használati melegvíz előállítás, helyiségfűtés bekapcsolva.  CSAK FŰTÉS használati melegvíz közvetett fűtése (ha van) kikapcsolva.  HŰTÉS ÉS HASZNÁLATI MELEGVÍZ (ha van).  CSAK HŰTÉS használati melegvíz közvetett fűtése (ha van) kikapcsolva.  KI rendszer kikapcsolva, fagyvédelmi funkció bekapcsolva.
	Használati melegvíz beállítások	Segítségével kiválasztható a kívánt hőmérséklet, illetve a használati melegvíz (HMV) előállításának és a HMV-tartály termikus fertőtlenítési funkciójának (ha van) üzemmódja.

- A második lapot úgy érheti el, ha a választókapcsoló elforgatásával a kurzort az első oldal utolsó ikonján túlgorgeti.

2. oldal

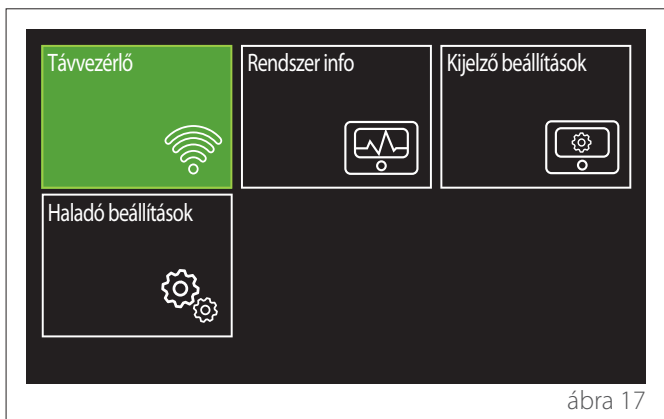

ábra 17

- A választókapcsolót elforgatva válassza ki a kívánt menüt.
- A választókapcsolót megnyomva nyissa meg a kívánt menüt.

SZIMBÓLUMOK	Leírás	
	Csatlakozás	Segítségével beléphet a távfelügyeleti szolgáltatásába, ha wifi-eszköz csatlakozik a rendszerhez, lehetővé téve a fő diagnosztikai adatok megosztását.
	Rendszerinformációk	Segítségével megtekintheti a fő diagnosztikai adatokat.
	Kijelző beállítások	Segítségével beállíthatja a kijelző fő jellemzőit.
	Haladó beállítások	Segítségével hozzáférhet a következő funkciókhoz: <ul style="list-style-type: none"> - fűtési hőmérséklet szabályozása - hűtési hőmérséklet szabályozása <ul style="list-style-type: none"> - pufferbeállítások - a csatlakoztatott eszközök haladó beállításai <ul style="list-style-type: none"> - mértékegységek - időprogram típusa - mért hőmérséklet korrekciója

3.1 Zónakezelés

A zónamenüben a felhasználó a zónákra vonatkozó általános információkat tekintheti meg, és konfigurálhatja a fő beállításokat.

Egyszerre akár 6 zóna is megtekinthető.

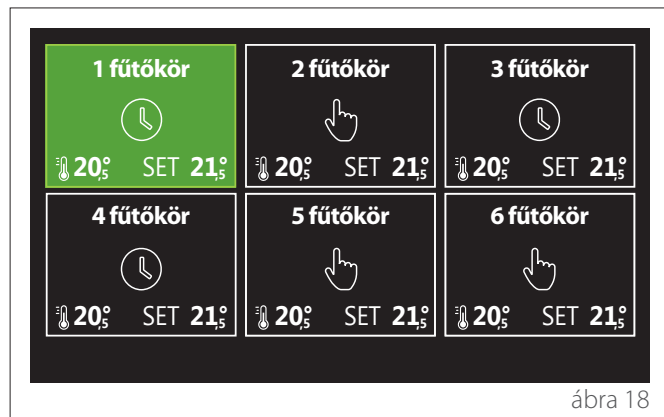

ábra 18

Egy adott zóna kiválasztásával a következő információk jeleníthetők meg:

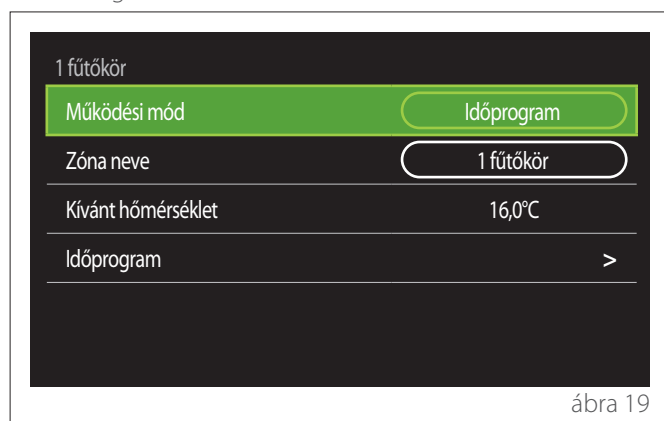

ábra 19

- A választókapcsolót elforgatva válassza ki a szerkeszteni kívánt elemet.
- A választókapcsolót megnyomva beléphet a szerkesztési módba (a szerkesztett mező zölddel van kiemelve).
- A választókapcsolót elforgatva állítsa be a kívánt értéket.
- A megerősítéshez nyomja meg a választókapcsolót .

3.1.1 Üzem mód

Segítségével kiválaszthatja a zóna működési üzemmódját.

- „**KI**”: a zóna fagyvédelmi módban van. A szoba védelmi hőmérséklete alapértelmezetten 5 °C-ra van állítva.
- „**Kézi**”: a beállított hőmérsékletértéket a rendszer 24 órán át tartja.
- „**Időprogram**”: a zóna hőmérséklete a zónához beállított időprogramprofilt követi.

3.1.2 Zóna neve

Ezzel a mezővel a zónának nevet választhat az előre beállított lehetőségek közül. (Megj.: a funkció csak akkor érhető el, ha az interfész csatlakoztatva van a konfigurált termékekhez).

3.1.3 Kívánt hőmérséklet

Kézi módban beállíthatja a zóna hőmérsékletét.

3.1.4 Időprogram

Gyors hozzáférés a zóna időprogramjához (csak programozott működési üzemmódban jelenik meg).

3.2 Időprogram

3.2.1 Fűtés/hűtés időprogramjai – 2 szintű

Az időprogrammal a felhasználó saját preferenciái szerint fűtheti fel a szobát.

A kétszintű időprogramot a felhasználói menü „Haladó beállítások” részében, vagy a műszaki menü 0.4.3. paraméterén keresztül lehet elérni.

Válassza ki a kívánt üzemmódot.

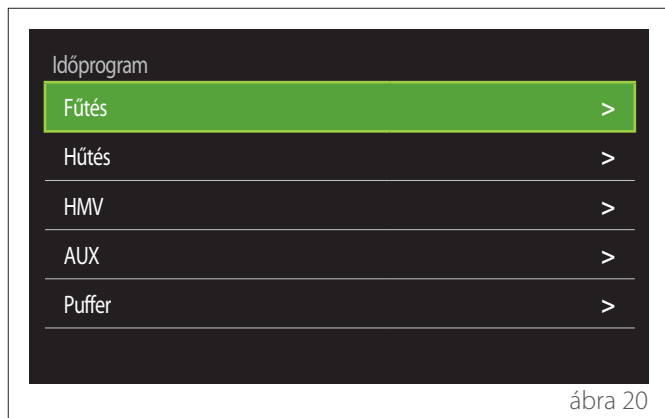

ábra 20

Az időprogramot a fűtési és a hűtési profilk esetén is ugyanúgy lehet beállítani.

A fűtési és hűtési üzemmódoknak előre beállított értékei vannak az adott időprogramokban.

Zónaválasztás

Válassza ki és erősítse meg az időprogrammal ellátni kívánt zónát.

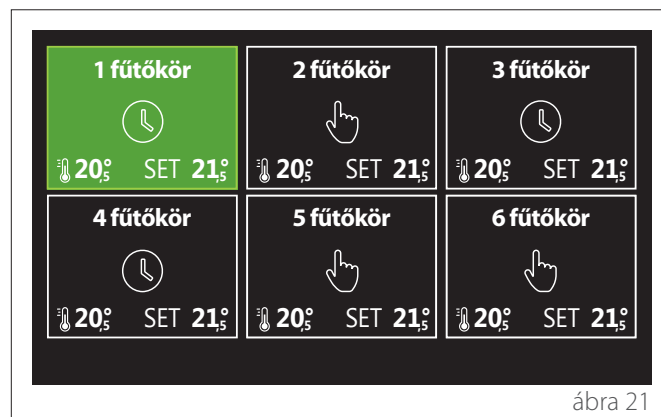



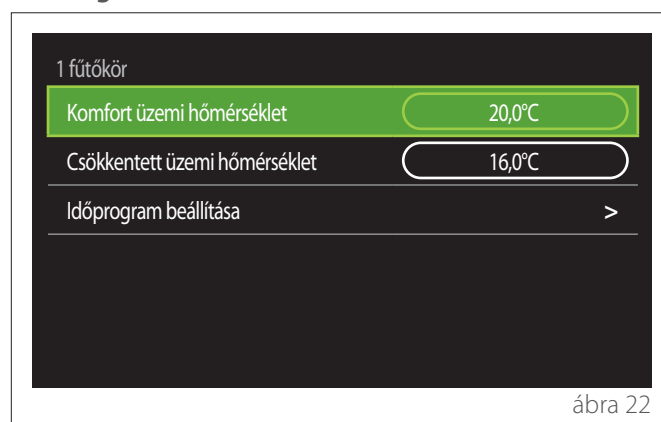

ábra 21

A komfort és a csökkentett beállított hőmérsékletértékek meghatározása





ábra 22

- Forgassa el a választókapcsolót , és jelölje ki a „Komfort üzemi hőmérséklet” vagy a „Csökkentett üzemi hőmérséklet” opciót.
- A választókapcsolót  megnyomva lépjen be a szerkesztési módba. A választókapcsoló elforgatásával  válassza ki a hőmérsékletértéket.
- Az érték megerősítéséhez nyomja meg a választókapcsolót .
- Az „Időprogram beállítása” segítségével a felhasználó beállíthatja, hogy a hét melyik napjára vonatkozzon az időprogram.

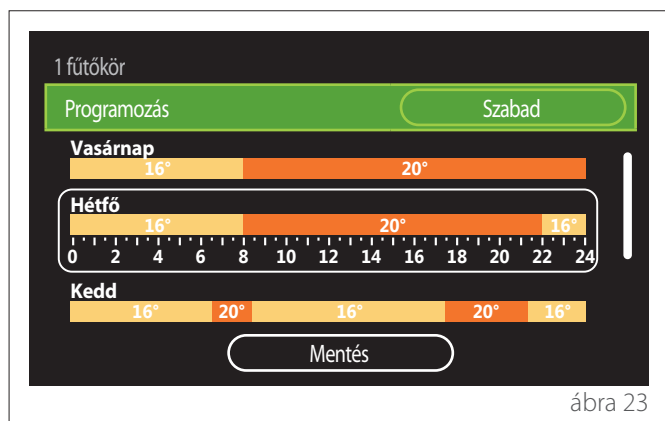
Az időprogram típusának kiválasztása: szabad vagy előre beállított





ábra 23

- A választókapcsolót  megnyomva lépjen be a szerkesztési módba.
- Válassza a „Szabad” opciót, ha személyre szabott heti programprofielt akar beállítani, más esetben válasszon egyet az előre beállított profilok közül:
 - „Családi”
 - „Nincs ebéd”
 - „Déli”
 - „Mindig aktív”
 - „Zöld”
- A „Programozás” megerősítéséhez nyomja meg a választókapcsolót .
- Forgassa el a  választókapcsolót, hogy átlépjen beprogramozandó nap kiválasztásához.

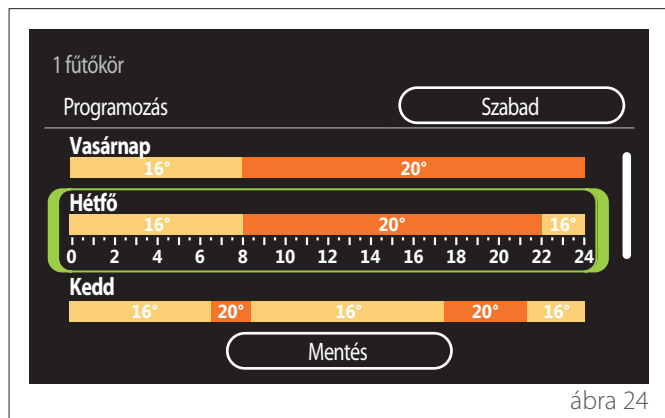

A hét napjának kiválasztása



ábra 24

- Forgassa el a  választókapcsolót a hét napjának kiválasztásához. A jelenlegi időprogram előnézete fog megjelenni.
- A választókapcsoló megnyomásával  választhatja ki a napot.
- Ezzel a módszerrel meghatározhatja a kiválasztott nap idősjávját.

MEGJ.: Ha meg akarja tartani a jelenleg megjelenített heti időprogramot:

- Forgassa el a választókapcsolót , jelölje ki a „Mentés” gombot, majd nyomja meg a választókapcsolót  a megerősítéshez.
- A felhasználó ezzel továbblép a „Zónák másolása” lapra.

Az időszáv meghatározása

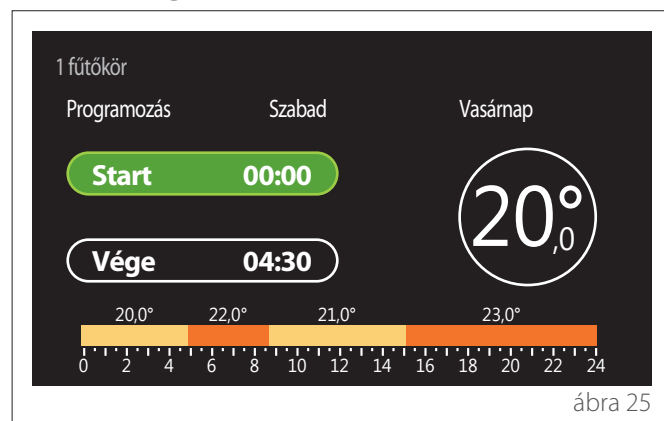

ábra 25

Miután kiválasztotta a hét egyik napját, megnyílik az időszáv-programozás lapja.

- A választókapcsolót  elforgatva módosíthatja a „Start” idejét.
- A megerősítéshez nyomja meg a választókapcsolót .

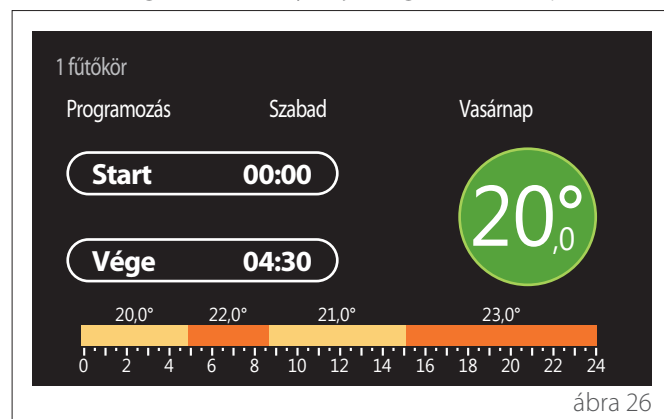

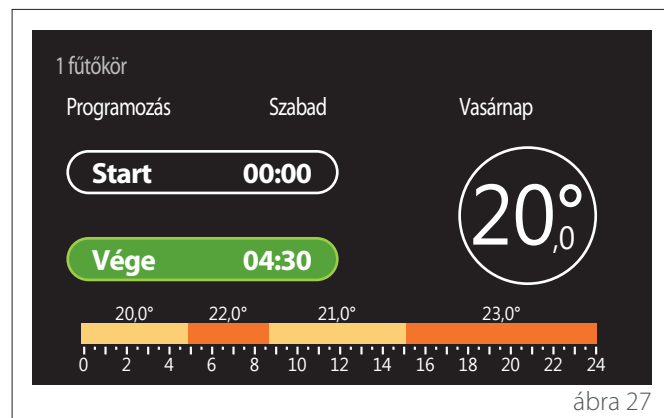

ábra 26

- Forgassa el választókapcsolót , ha meg akarja változtatni az adott időszávhoz rendelt hőmérsékletet. **Kiválaszthatja a beállított hőmérsékletértéket is a két előre beállított – komfort és csökkentett – érték közül.**
- A megerősítéshez nyomja meg a választókapcsolót .



ábra 27

- A választókapcsolót  elforgatva módosíthatja a „Vége” idejét.
- A megerősítéshez nyomja meg a választókapcsolót .

Akár 4 napi komfort időszávot is ki lehet választani. Ha vissza akar lépni egy előző elemhez, akkor nyomja meg a „Vissza” gombot . Nyomja meg a választókapcsolót , ha kész továbblépni a következő lapra.

Idősáv hozzáadása

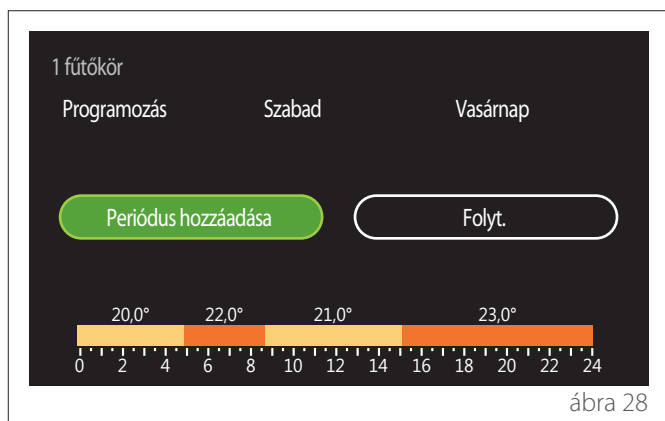

ábra 28

Ezen a lapon adhat hozzá időszávot a napi időprogramhoz. A „Periódus hozzáadása” opcióval léphet vissza arra a lapra, ahol meghatározhatja a kívánt időszávot. A „Folyt” opcióval választhatja ki a hét napjait, amelyekre át akarja másolni a meghatározott napi időprogramot.

Ha vissza akar lépni egy előző elemhez, akkor nyomja meg a „Vissza” gombot ↶.

Válassza ki a „Folyt” gombot, majd nyomja meg a választókapcsolót, ha kész továbblépni a következő lapra.

A hét napjainak másolása

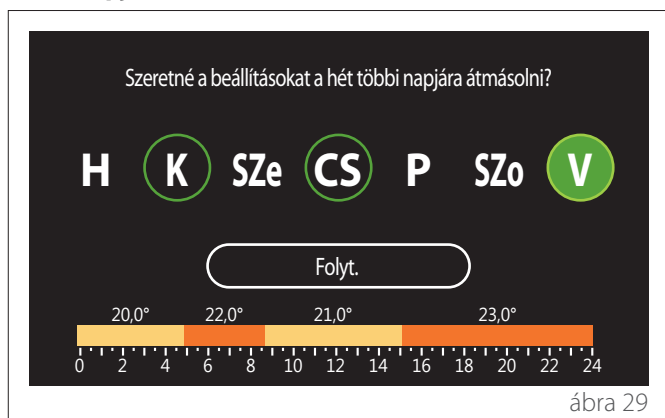

ábra 29

- Forgassa el a választókapcsolót a hét napjának kiválasztásához.
- A választókapcsolót megnyomva kiválaszthatja azokat a napokat, amelyekre át akarja másolni az időprogramot. A kiválasztott napokat zöld keret jelzi.
- A nap kiválasztásának visszavonásához nyomja meg még egyszer a választókapcsolót.
- Forgassa el a választókapcsolót, és jelölje ki a „Folyt” gombot, majd nyomja meg a választókapcsolót a megerősítéshez.

Zónák másolása

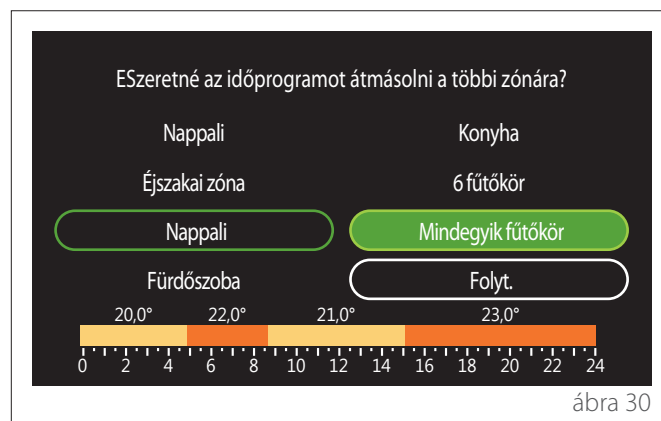

ábra 30

- A választókapcsolót elforgatva lépegessen végig a zónákon.
- A választókapcsoló megnyomásával kiválaszthatja azokat a zónákat, amelyekre át akarja másolni az időprogramot. A kiválasztott zónákat zöld keret jelzi.
- A zóna kiválasztásának visszavonásához nyomja meg még egyszer a választókapcsolót.
- Forgassa el a választókapcsolót, és jelölje ki a „Folyt” gombot, majd nyomja meg a választókapcsolót a megerősítéshez.
- A rendszer visszalép a beállított hőmérsékletérték kiválasztásának lapjára.

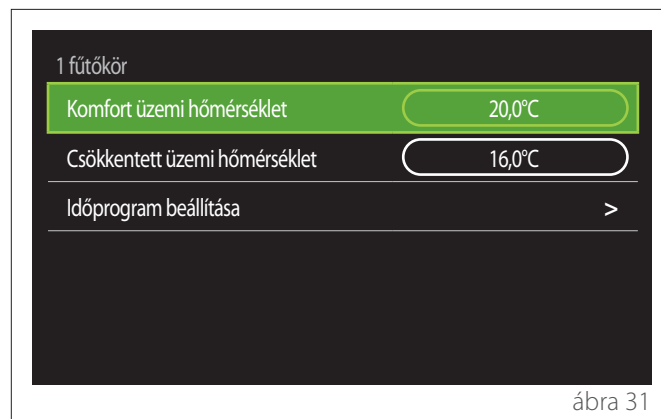

ábra 31

3.2.2 Fűtés/hűtés időprogramjai – Többszintű

A többszintű időprogramban a műveletek sorrendje hasonló a kétszintű folyamatéhoz (lásd a „Fűtés/hűtés időprogramjai – 2 szintű” szakaszt); az eltérések a következők:

- Nem jelenik meg a komfort és a csökkentett hőmérsékletértékek beállításának lapja.
- Az időszáv meghatározásának lapján kiválaszthatja az erre célra szolgáló beállított értéket. Az egyes létrehozott időszávok mindegyikéhez a 10–30 °C tartományból kell választani.
- Akár 12 napi időszávot is ki lehet választani.



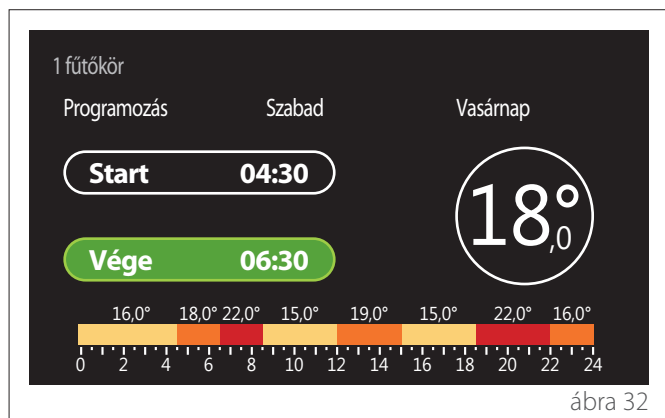

Az időszáv meghatározása

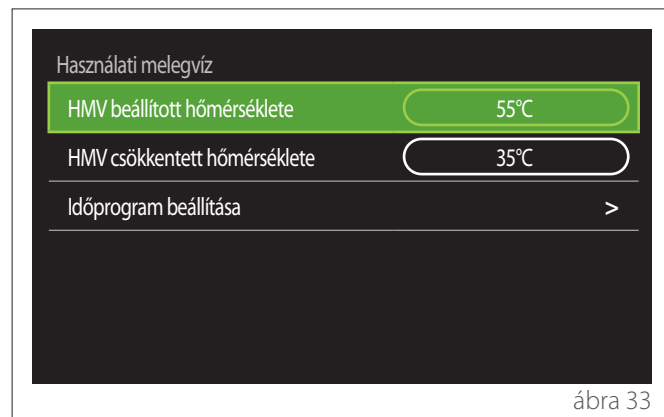

3.2.3 HMV időprogram



A komfort és a csökkentett beállított hőmérsékletértékek meghatározása

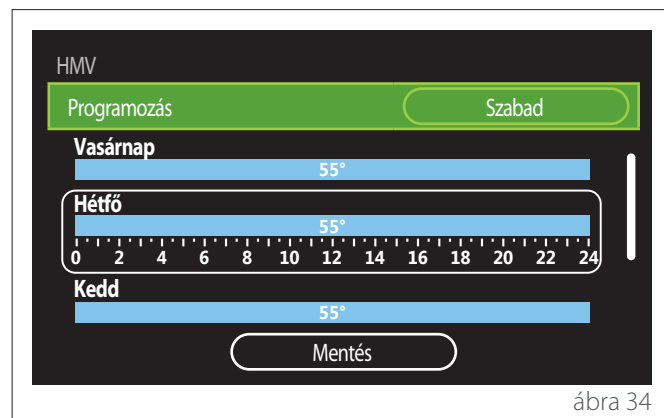

- Forgassa el a választókapcsolót , és lépjen a „HMV beállított hőmérséklete” vagy a „HMV csökkentett hőmérséklete” opcióra.
- A választókapcsolót  megnyomva lépjen be a szerkesztési módba. A választókapcsoló elforgatásával  válassza ki a hőmérsékletértéket.
- A megerősítéshez nyomja meg a választókapcsolót .
- Az „Időprogram beállítása” segítségével a felhasználó beállíthatja, hogy a hét melyik napjára vonatkozzon az időprogram.

Az időprogram típusának kiválasztása: szabad vagy előre beállított



- A választókapcsolót  megnyomva lépjen be a szerkesztési módba.
- Válassza a „Szabad” opciót, ha személyre szabott heti programprofilt akar beállítani, más esetben válasszon egyet az előre beállított profilok közül:
 - „Családi”
 - „Nincs ebéd”
 - „Déli”
 - „Mindig aktív”
 - „Zöld”
- A „Programozás” megerősítéséhez nyomja meg a választókapcsolót .
- Forgassa el a  választókapcsolót, hogy átlépjen beprogramozandó nap kiválasztásához.

A hét napjának kiválasztása

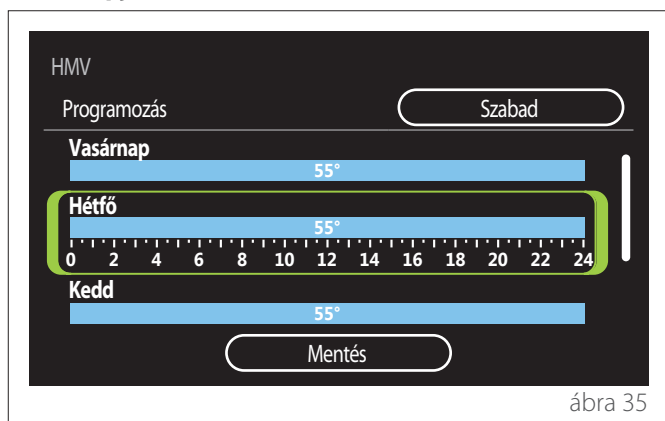

ábra 35

- Forgassa el a választókapcsolót a hét napjának kiválasztásához. A jelenlegi időprogram előnézete fog megjelenni.
- A választókapcsoló megnyomásával választhatja ki a napot.
- Ezzel a módszerrel meghatározhatja a kiválasztott nap idősávját.

Az idősáv meghatározása

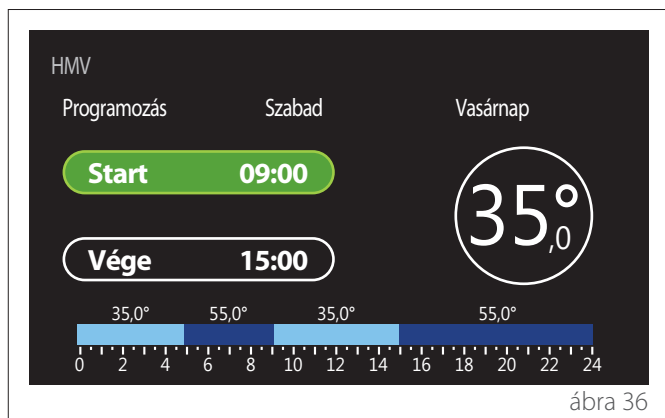

ábra 36

Miután kiválasztotta a hét egyik napját, megnyílik az idősáv-programozás lapja.

- A választókapcsolót elforgatva módosíthatja a „Start” idejét.
- A megerősítéshez nyomja meg a választókapcsolót .

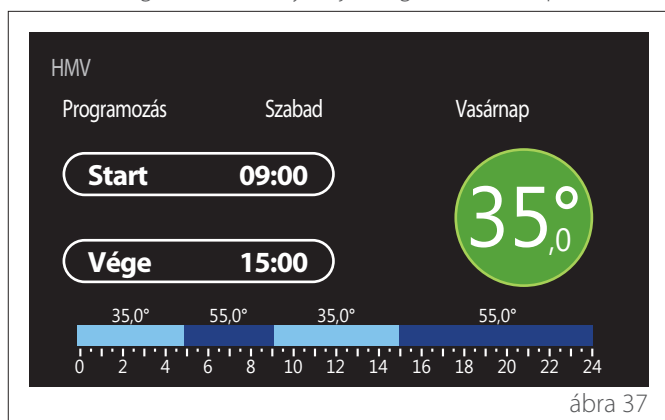

ábra 37

- Forgassa el választókapcsolót , ha meg akarja változtatni az adott idősávhoz rendelt hőmérsékletet. **Kiválaszthatja a beállított hőmérsékletértéket is a két előre beállított – komfort és csökkentett – érték közül.**
- A megerősítéshez nyomja meg a választókapcsolót .

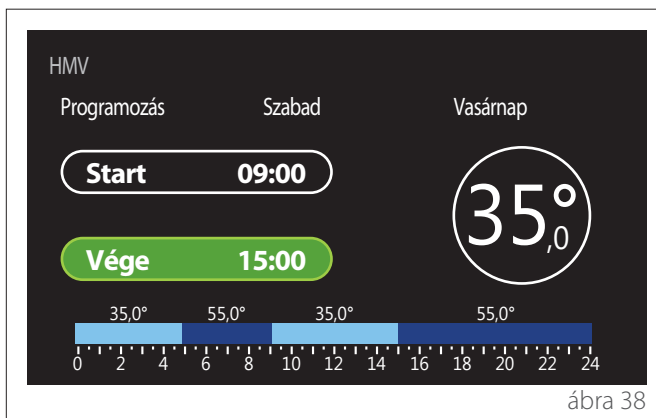

ábra 38

- A választókapcsolót elforgatva módosíthatja a „Vége” idejét.
- A megerősítéshez nyomja meg a választókapcsolót .

Akár 4 napi komfort idősávot is ki lehet választani.

Ha vissza akar lépni egy előző elemhez, akkor nyomja meg a „Vissza” gombot .

Nyomja meg a választókapcsolót ha kész továbblépni a következő lapra.

Idősáv hozzáadása

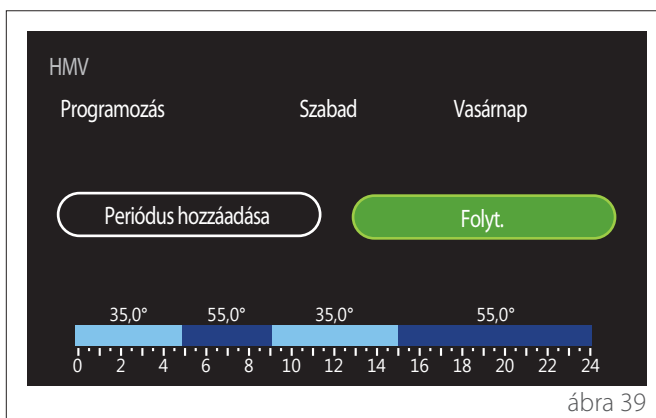

ábra 39

Ezen a lapon adhat hozzá idősávot a napi időprogramhoz.

A „Periódus hozzáadása” opcióval léphet vissza arra a lapra, ahol meghatározhatja a kívánt idősávot. A „Folyt.” opcióval választhatja ki a hét napjait, amelyekre át akarja másolni a meghatározott napi időprogramot.

Ha vissza akar lépni egy előző elemhez, akkor nyomja meg a „Vissza” gombot .

Válassza ki a „Folyt.” gombot, majd nyomja meg a választókapcsolót, ha kész továbblépni a következő lapra.

A hét napjainak másolása

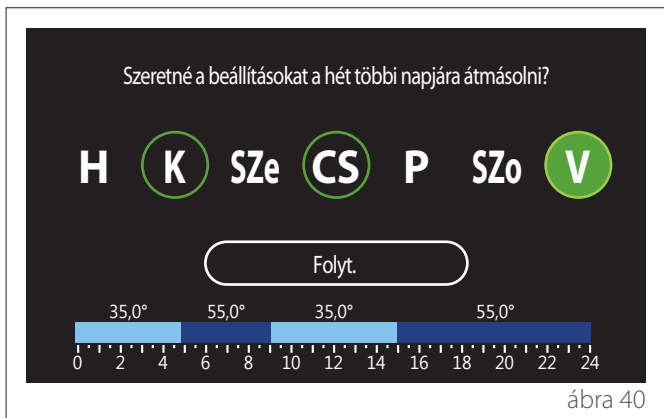

ábra 40

- Forgassa el a választókapcsolót a hét napjának kiválasztásához.
- A választókapcsolót megnyomva kiválaszthatja azokat a napokat, amelyekre át akarja másolni az időprogramot. A kiválasztott napokat zöld keret jelzi.
- A nap kiválasztásának visszavonásához nyomja meg még egyszer a választókapcsolót.
- Forgassa el a választókapcsolót, és jelölje ki a „Folyt” gombot, majd nyomja meg a választókapcsolót a megerősítéshez.

3.2.4 Kiegészítő időprogram

A kiegészítő időprogram a következő funkciókra használható, amelyeket a menüben állíthat be:

- Hőszivattyús alkalmazások: HMV működési mód = „Zöld”.
- Friss vízű állomás: idővezérlésű visszakeringető szivattyúfunkció (Par. 10.2.1 – „HMV-szivattyú típusa” = „Időzítve”).

A kiegészítő időprogramot hasonlóan lehet beállítani, mint a HMV-időprogramot.

Az időszáv meghatározása lapon nem állíthatja be a kívánt értéket, de be-/kikapcsolhatja a funkciót a Be/Ki értékekkel.

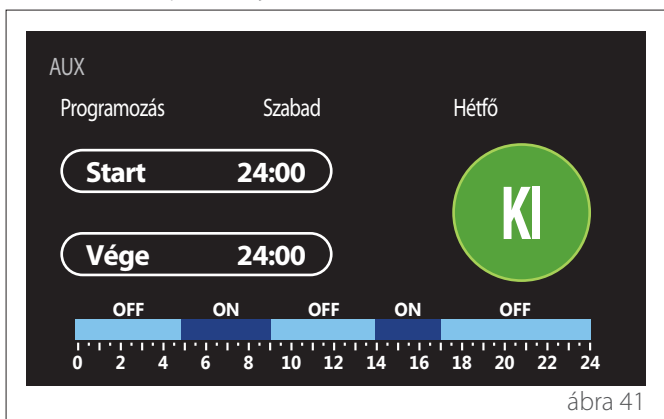

ábra 41

3.2.5 Fűtési/hűtési puffer időprogramja

A puffer időprogramját a fűtési és a hűtési módok esetén is ugyanúgy lehet beállítani, mint a HMV-időprogramot. A puffer időprogramja két hőmérsékletszinten alapszik.

3.3 Fogyasztási grafikon

A „Fogyasztási grafikon” menü segítségével a felhasználó hisztogramok formájában megtekintheti a rendszer generátora gáz- és áramfogyasztásának becsléseit a következő módokban: fűtés, használati melegvíz és hűtés.

A kezdőlapot a grafikonokon látható adatok pontosságára vonatkozó figyelmeztetés elolvasása után elérni.

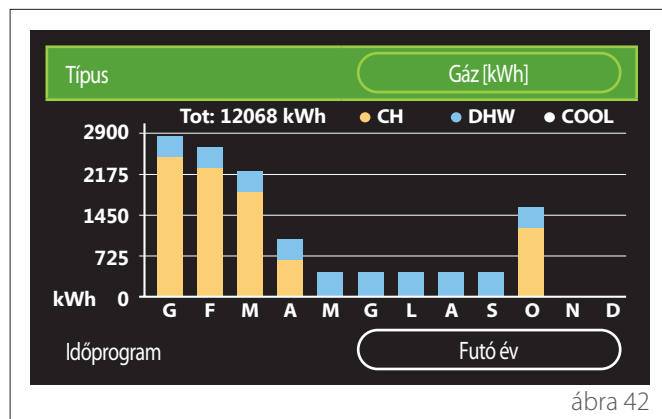

ábra 42

A „Típus” mezőben kiválaszthatja, hogyan jelenjenek meg a fogyasztási adatok (energia vagy pénz szerint kifejezve, a gáz- és áramdíjak alapján átszámítva).

Az energia és a gáz- és a áramdíjak mértékegységeit ebben a menüben állíthatja be: „Rendszerinformációk” → „Rendszer-teljesítmény” → „Energiafogyasztás” → „Mértékegység beállítás”.

Az „Időprogram” mezőben kiválaszthatja az időtartományt a fogyasztási előzmények grafikonjára vonatkozóan:

- „Futó hónap”
- „Futó év”
- „Tavaly”

3.4 Szabadság üzem

A „Szabadság üzem” használata:

- A fűtés, hűtés és a használati melegvíz üzemmódok kikapcsolása a nyaralási időszak alatt.
- A rendszer HMV és fagyvédelmi módba kapcsolása a beállított dátumig.

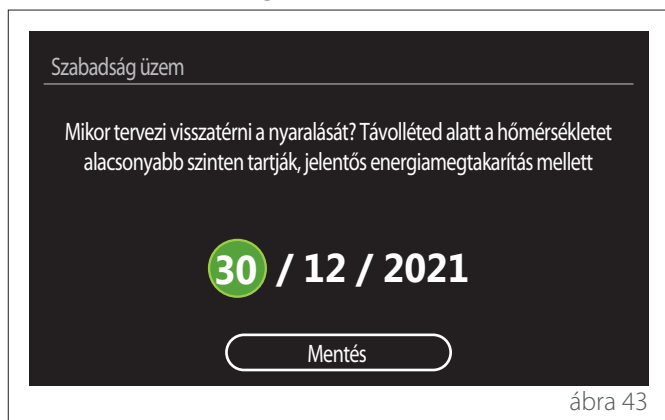

ábra 43

- Forgassa el a választókapcsolót, ha meg akarja változtatni a kiválasztott mező értékét.
- Nyomja meg a választókapcsolót, ha tovább akar lépni a következő elemre
- Ha egy előzőleg beállított értéket meg akar változtatni, nyomja meg a „Vissza” gombot.

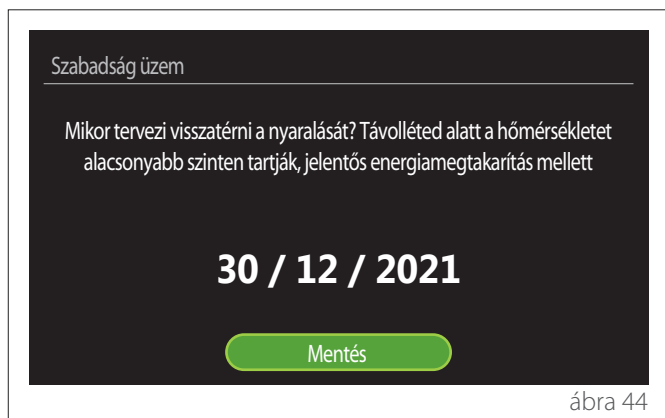

ábra 44

Lépjen a „Mentés” gombra, majd nyomja meg a választókapcsolót.

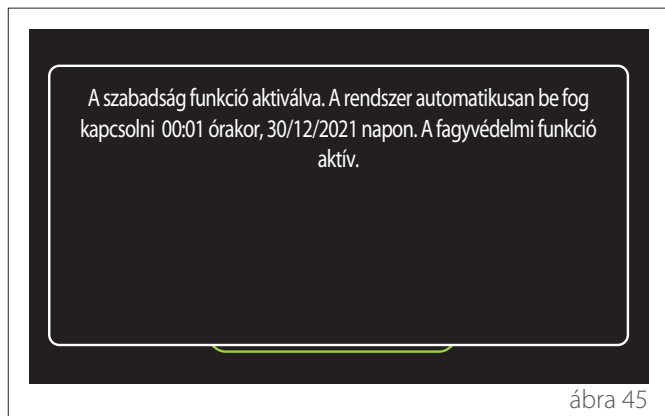

ábra 45

Egy üzenet fog megjelenni, megerősítve a beállításokat.

3.5 Üzem mód

Segítségével kiválaszthatja a rendszer működési üzemmódját:

- **„Nyár”**: használati melegvíz előállítása, helyiségfűtés kikapcsolva.
- **„Tél”**: használati melegvíz előállítása, helyiségfűtés bekapcsolva.
- **„Csak fűtés”**: használati melegvíz közvetett fűtése (ha van) kikapcsolva.
- **„Hűtési üzemmód és Használati melegvíz”**: használati melegvíz előállítása és hűtés.
- **„Csak Hűtési üzemmód”**: használati melegvíz közvetett fűtése (ha van) kikapcsolva.
- **„KI”**: rendszer kikapcsolva, fagyvédelmi funkció bekapcsolva.

3.6 HMV beállítás

A „HMV beállítás” funkcióval kiválaszthatja:

- A kívánt vízhőmérsékletet.
- A használati melegvíz előállításának üzemmódját.
- A HMV-tartály (ha van) termikus fertőtlenítési funkcióját.

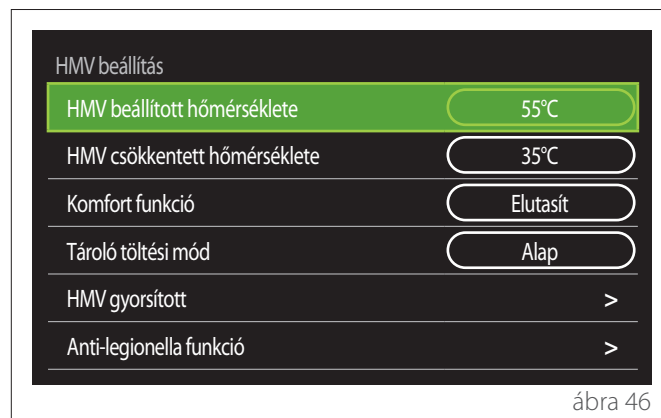

ábra 46

- **„HMV beállított hőmérséklete”**: a komfort sáv beállított hőmérséklet-értékének beállítása.
- **„HMV csökkentett hőmérséklete”**: a csökkentett sáv beállított hőmérséklet-értékének beállítása.
- **„Komfort funkció”**: a használati melegvíz előállításának üzemmódjának beállítása („Kikapcsolva”/„Időzítve”/„Mindig aktív”).
- **„Tároló töltési mód”**: a vízmelegítő feltöltési üzemmódjának beállítása hibrid rendszerekben („Alap”/„Gyors”).
- **„HMV gyorsított”**: a vízmelegítő gyors feltöltése (elérhető a fűtő hőszivattyúval és a használati melegvízzel).
- **„Anti-legionella funkció”**: lásd a következő szakaszt.
- **„HMV időprogram”**: közvetlen hozzáférés a HMV-időprogram menüjéhez.

3.6.1 Anti-legionella funkció

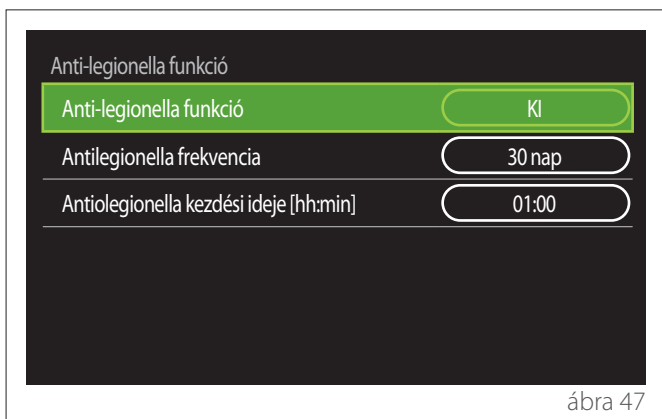

ábra 47

- **„Anti-legionella funkció”**: be-/kikapcsolja a HMV-víz-melegítő termikus fertőtlenítését.
- **„Antilegionella frekvencia” (ahol elérhető)**: beállítja a fertőtlenítési ciklus gyakoriságát (24 óra–30 nap).
- **„Antiolegionella kezdési ideje [hh:min]” (ahol elérhető)**: beállítja a termikus fertőtlenítési ciklus kezdési idejét.



Ha a termikus fertőtlenítési ciklus nem megy végbe a beprogramozott időben, akkor a következő napon megismétlődik a megadott időpontban.

3.7 Csatlakozás

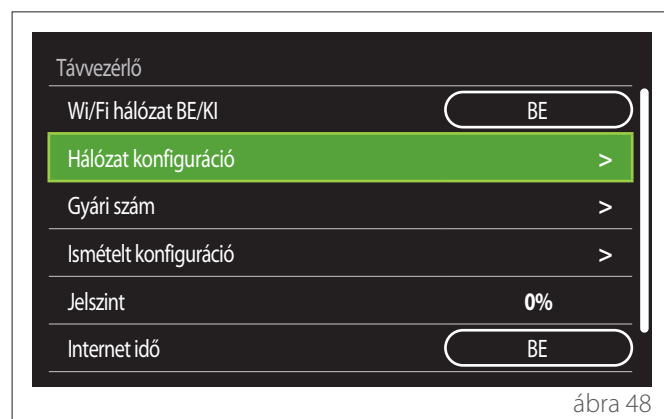

ábra 48

- **„Wifi-hálózat be/ki”**: Be-/kikapcsolja a rendszerhez csatlakoztatott wifimodult
- **„Hálózat konfigurálása”**: Lehetővé teszi a rendszerbe beszerelt wifimodul konfigurálását. További információkért olvassa el a termék kézikönyvét.
- **„Gyári szám”**: Megjeleníti a beszerelt wifeszköz gyártási számát.
- **„Újrakonfigurálás”**: Visszaállítja a wifeszközt gyári beállításokra.
- **„Jelszint”**: Megjeleníti a wifi jelerősségét egy 0–100-as skálán.
- **„Internet idő”**: Engedélyezi a rendszernek, hogy az internetről állítsa be az időt
- **„Internetes időjárás”**: Engedélyezi a külső hőmérséklet és az időjárás adatainak az internetről történő letöltését

3.8 Rendszerinformációk

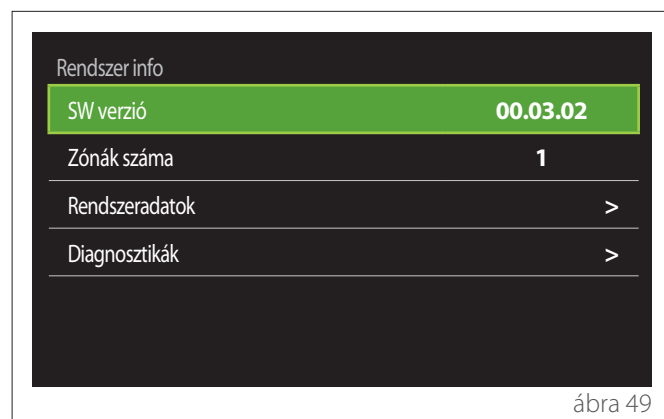

ábra 49

3.8.1 SW verzió

Megjeleníti az eszköz szoftververzióját.

3.8.2 Zónák száma

Megjeleníti az eszközhöz kapcsolt zónát.

3.8.3 Rendszerteljesítmény



ábra 50

ENERGIAFOGYASZTÁS



ábra 51

- **„Fogyasztási grafikon”**: lásd a „Fogyasztási grafikon” szakaszt.
- **„Fogyasztási táblázat”**: Kimutatja a fűtési, hűtési és HMV-módok fogyasztásának becslt, számszerűsített értékeit. A becslt érték kiszámításának alapja a kiválasztott mértékegység és az aktuális, illetve a tavalyi év fogyasztási adatai.

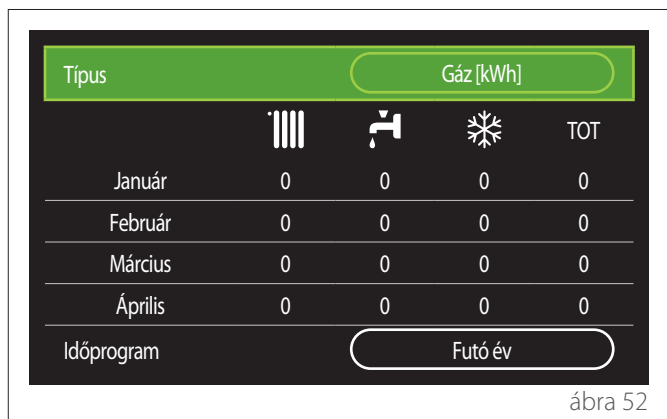

ábra 52

- **„Termelési grafikon”**: kimutatja a becslt termelt hő-energiát hisztogramok formájában. A becslt értékek kiszámítása a rendszerbe beszerelt, a fűtés, a HMV- és hűtési módokban használt generátor típusától függ.

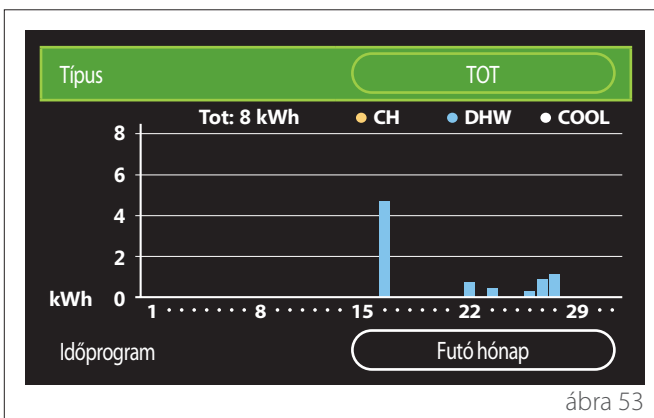

ábra 53

- **„Mértékegység beállítás”**:
 - „Pénznem”: ezzel a paraméterrel állítható be a fogyasztási grafikonok pénzneme.
 - „Gáz típus”: itt választható ki a gázfogyasztási becslések kiszámításához a használt gáz típusa.
 - „Gáz mértékegysége”: itt választható ki a gázfogyasztási becslések mértékegysége.
 - „Gáz költsége”: itt állítható be mértékegységenként felszámolt díj, amely alapján a rendszer kiszámítja a gázfogyasztás költségének becsléseit.
 - „Áram mértékegysége”: itt választható ki az áramfogyasztási becslések mértékegysége.
 - „Elektromos energia költsége”: itt állítható be mértékegységenként felszámolt díj, amely alapján a rendszer kiszámítja az áramfogyasztás költségének becsléseit.

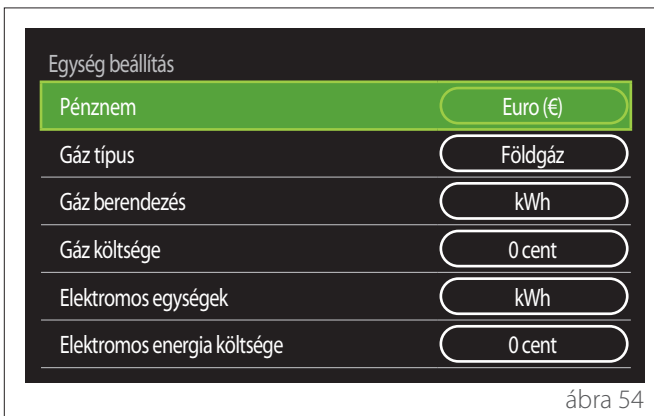

ábra 54

SCOP

Megjeleníti a hőszivattyú becsült szezonális COP-értékét (csak erre konfigurált eszközökön).

SEER

Megjeleníti a hőszivattyú becsült szezonális EER-értékét (csak erre konfigurált eszközökön).

CO2 MEGTAKARÍTÁS

Megjeleníti a napelemes fűtőrendszer által megtakarított CO₂-kibocsátás becsült tömegét kilogrammokban.

ZUHANYZÁSOK SZ

Megjeleníti a fennmaradó zuhanyzások számát (ha van napelemes fűtésvezérlő vagy HMV-hőszivattyú beszerelve).

JELENTÉS NULLÁZÁSA

Visszaállítja a rendszerteljesítmény lapjain megjelenő adatokat.

3.9 Diagnosztikák

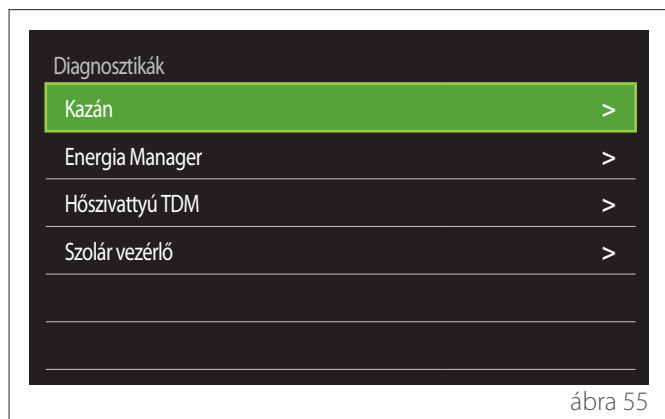

ábra 55

A diagnosztikai lap mutatja a rendszerbe beszerelt eszközök fő üzemi paramétereit.

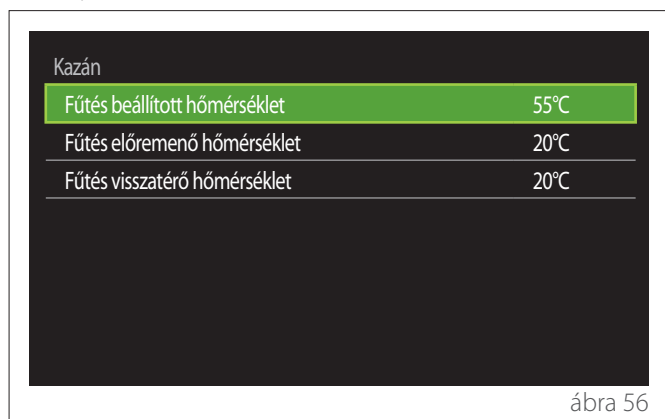



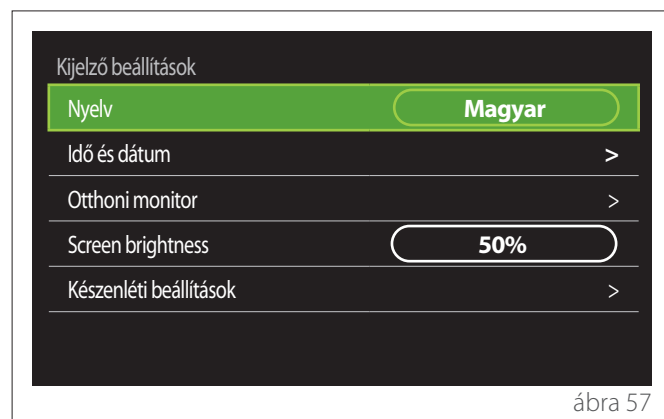

ábra 56

3.10 Kijelző beállítások

3.10.1 Nyelv





ábra 57

- A választókapcsolót  elforgatva válassza ki a „Nyelv” opciót
- A választókapcsolót  megnyomva lépjen be a szerkesztési módba.
- A választókapcsolót  elforgatva válassza ki a kívánt nyelvet.
- A megerősítéshez nyomja meg a választókapcsolót .

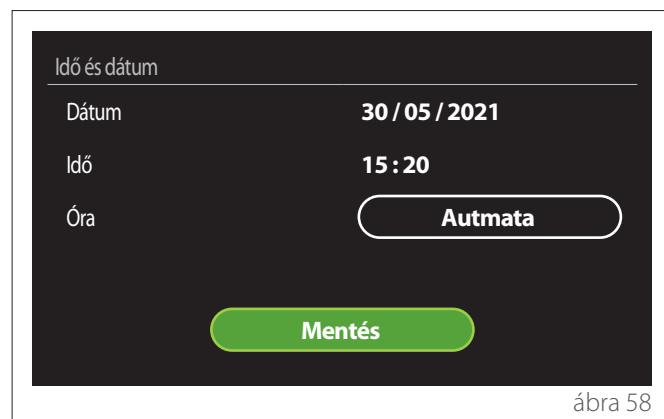
3.10.2 Idő és dátum





ábra 58

- Forgassa el  a választókapcsolót, ha meg akarja változtatni a kiválasztott mező értékét.
- Nyomja meg  a választókapcsolót, ha tovább akar lépni a következő elemre.
- Ha egy előzőleg beállított értéket meg akar változtatni, nyomja meg a „Vissza” gombot .



3.10.3 Kezdőlap

Ebben a menüben állíthatja be a kezdőlap típusát.

- A választókapcsolót  megnyomva lépjen be a szerkesztési módba.
- A választókapcsolót  elforgatva válassza ki az egyik lehetőséget: „Kész”, „Alap”, „Testreszabható” és „Hp vízmelegítő”.

3.10.4 Képernyő fényereje

Ebben a menüben beállíthatja a kijelző fényerejét.

- A választókapcsolót  megnyomva lépjen be a szerkesztési módba.
- A választókapcsolót  elforgatva állíthatja az aktív állapotú kijelző fényerejét (10%-tól 100%-ig).
- A megerősítéshez nyomja meg a választókapcsolót .

3.10.5 Készenléti beállítások

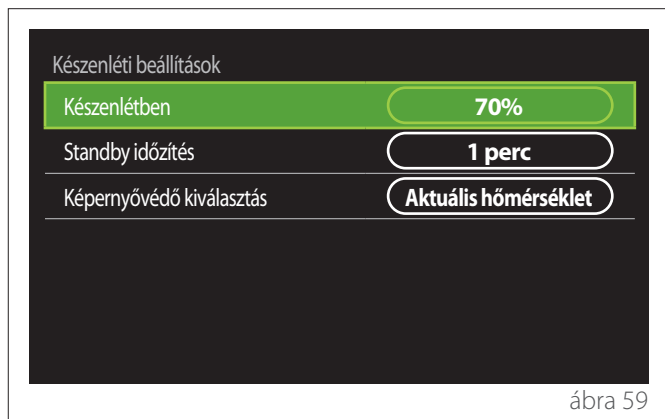

ábra 59

- **„Készenléti fényerő”**: itt állíthatja be a készenléti állapotú kijelző fényerejét (10%-tól 30%-ig).
- **„Készenlét időzítés”**: itt állíthatja be az időközt (1 perctől 10 percre), amelynek el kell telnie a legutóbbi művelet végrehajtása után, hogy a kijelző készenléti módba váltson, és fényereje lecsökkenjen a készenléti fényerőnél megadott értékre.
- **„Képernyővédő kiválasztás”**: itt választhatja ki, megjelenjen-e a kijelzőn készenléti módban.



ábra 60

- **„KI”**: megjeleníti a kiválasztott kezdőlapot.
- **„Helyiség-hőmérséklet”**: megjeleníti az aktuális helyiség-hőmérsékletet.

3.11 Haladó beállítások

3.11.1 Fűtőköri beállítások



ábra 61

- **„Fűtőköri hőmérsékletek beállítása”**: a menüben beállíthatja a víz beállított hőmérsékletét fűtési módban a rendszer összes hidraulikus zónájára vonatkozóan. A menü használható:
 - a beállított hőmérséklet módosítására, ha az automatikus vezérlőfunkció („AUTO funkció”) ki van kapcsolva.
 - a beállított hőmérséklet korrigálására csúsztató segítségével, ha az automatikus hőmérséklet-vezérlő funkció („AUTO funkció”) be van kapcsolva, és a víz hőmérséklete nem egyezik a kívánt hőmérséklettel.

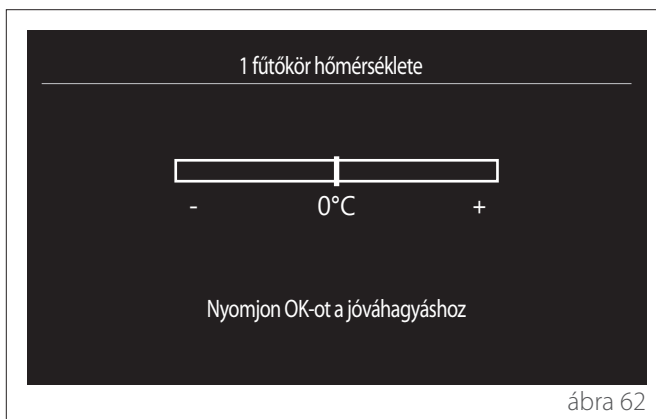

ábra 62

- **„Görbe meredekségének beállítása”**: ha az automatikus hőmérséklet-vezérlő funkció („AUTO funkció”) be van kapcsolva, a csúszkával szabályozhatja a klímagörbe meredekségét. További információkért olvassa el a rendszerbe beépített hőfejlesztő kézikönyvét.

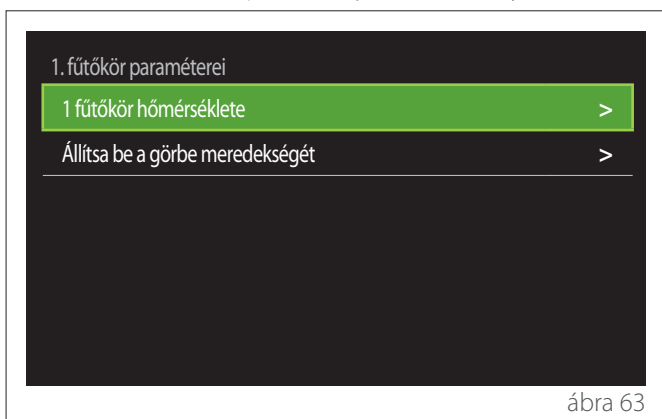

ábra 63

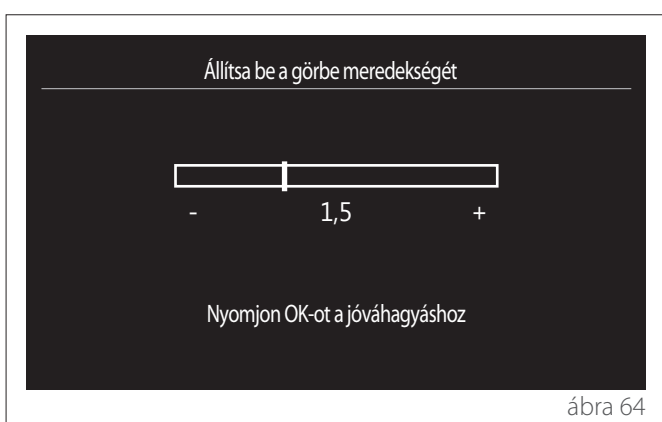

ábra 64

- **„S / W funkció”**: segítségével szabályozni lehet a hőigényt a külső hőmérsékletnek megfelelően. A funkció bekapcsolásához külső hőmérséklet-érzékelőt kell beszerelni a rendszerbe, vagy, ha elérhető, az „internetes időjárás-jelentésnek” aktívnak kell lennie (lásd a „Csatlakozás” szakaszt). A funkció a rendszer minden egyes zónájára vonatkozóan aktiválható.

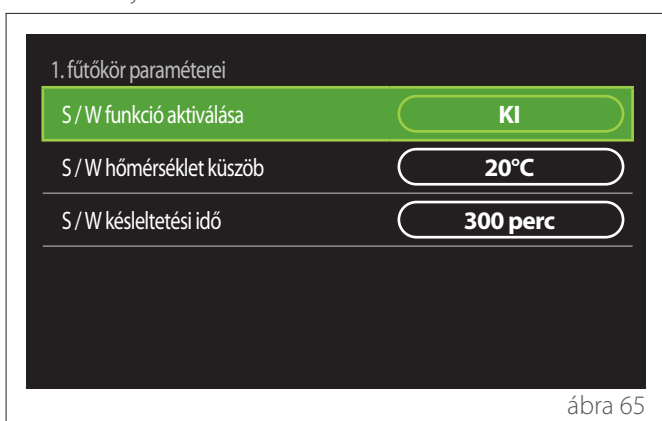

ábra 65

- **„S / W funkció aktiválása”**: segítségével aktiválható a funkció.
- **„S / W hőmérséklet küszöb”**: segítségével beállítható a külső hőmérsékletküszöb, amely érték felett a zóna fűtési kérélmé le lesz tiltva.
- **„S / W késleltetési idő”**: a fűtési kérelem le lesz tiltva, ha a külső hőmérséklet a küszöbérték felett marad az ebben a paraméterben meghatározott minimális időn túl.

3.11.2 Hűtés beállítás

- **„Hűtőkör hőmérséklete”**: a menüben beállíthatja a víz beállított hőmérsékletét hűtési módban a rendszer összes hidraulikus zónájára vonatkozóan. A menü használható:
 - a beállított hőmérséklet módosítására, ha az automatikus vezérlőfunkció („AUTO funkció”) ki van kapcsolva.
 - a beállított hőmérséklet korrigálására csúszka segítségével, ha az „AUTO” funkció be van kapcsolva, és a víz hőmérséklete nem egyezik a kívánt hőmérséklettel.

3.11.3 AUTO funkció

Ez a funkció kiszámolja a víz beállított hőmérsékletét a fűtési és/vagy hűtési módban minden zónára nézve, a hőmérséklet-vezérlés beállított típusától függően (műszaki menü) és a hőmérséklet-érzékelőtől (környezetihőmérséklet-érzékelő és/vagy külső hőmérséklet-érzékelő – ha van) függően.

3.11.4 Puffertartály

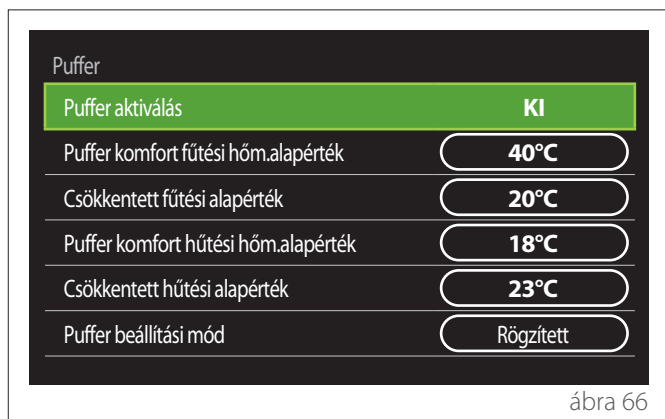

ábra 66

Ez a funkció csak akkor érhető el, ha a rendszerbe a fűtéshez és/vagy a hűtéshez van műszaki víztartály (puffer) beszerelve.

- **„Puffer aktiválás”**: segítségével be-/kikapcsolható a puffertöltés.
- **„Puffer komfort fűtési hőm.alapérték”**: szabályozza a kívánt puffertöltési hőmérsékletet fűtési módban a komfort időszámban.
- **„Csökkentett fűtési alapérték”**: szabályozza a kívánt puffertöltési hőmérsékletet fűtési módban a csökkentett időszámban.
- **„Puffer komfort hűtési hőm.alapérték”**: szabályozza a kívánt puffertöltési hőmérsékletet hűtési módban a komfort időszámban.
- **„Csökkentett hűtési alapérték”**: szabályozza a kívánt puffertöltési hőmérsékletet hűtési módban a csökkentett időszámban.
- **„Puffer beállítási mód”**: szabályozza a puffertöltési módot.
 - **„Rögzített”**: a puffertöltési hőmérséklet a fenti paraméterek szerint lesz meghatározva.
 - **„Változó”**: a puffertöltési hőmérséklet az automatikus hőmérséklet-vezérlő funkciónak (ha aktív) megfelelően lesz kiszámolva.

3.11.5 Hőszivattyú

Ez a menü csak akkor érhető el, ha fűtési/hűtési funkciójú hőszivattyú van beszerelve. További információkért lásd a termék kézikönyvét.

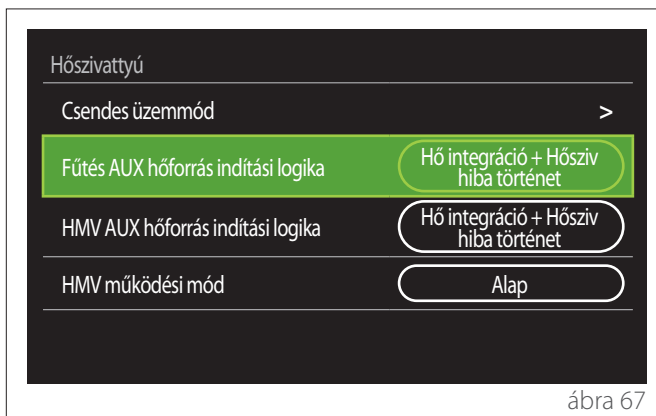

ábra 67

- **„Csendes üzemmód”**: a következő beállítások segítségével csökkentheti hőszivattyú zajszintjét a kompresszor frekvenciájának korlátozásával.



Ennek a funkciónak az aktiválása csökkentheti a gép teljesítményét.

- **„Csendes üzemmód aktiválása”**: be-/kikapcsolja a csendes üzemmódot.
- **„Csendes mód kezdési idő [h;m]”**: itt állíthatja be az időpontot, amettől a gép csendes üzemmódra vált.
- **„Csendes mód befejezési idő [h;m]”**: itt állíthatja be az időpontot, amettől a gép kilép a csendes üzemmódból.
- **„Fűtés AUX hőforrás indítási logika”**: a paraméter segítségével kiválaszthatja, mikor aktiválódjon a hőszivattyú másodlagos hőforrása (fűtőelemek, ha van ilyen és be van kapcsolva, vagy egy segédhőforrás) fűtési üzemmódban.
 - A hőszivattyú meghibásodása és integrált hőfejlesztés („Hő integráció + Hősziv hiba történet”) esetén: a másodlagos hőforrás bekapcsol a fűtés/HMV-előállítás integrálása céljából, illetve a hőszivattyú meghibásodásának esetén.
 - Csak hőszivattyú meghibásodása esetén („Hősziv hiba történet”): a másodlagos hőforrás csak a hőszivattyú meghibásodása esetén kapcsol be.
- **„HMV AUX hőforrás indítási logika”**: a paraméter segítségével kiválaszthatja, mikor aktiválódjon a hőszivattyú másodlagos hőforrása (fűtőelemek, ha vannak és be vannak kapcsolva, vagy segédhőforrás) HMV-üzemmódban.

- **„HMV működési mód”**: ez a paraméter szabályozza a HMV-előállítás üzemmódját.
 - **„Alap”**: a használati melegvizet a rendszer mind a hőszivattyú, mind a másodlagos hőforrás használatával állítja elő az integráció elérése céljából.
 - **„Zöld üzemmód”**: a fűtőelemek nem vesznek részt a használati melegvíz előállításában, és csak a hőszivattyú meghibásodása esetén kapcsolnak be. A használati melegvíz előállítása a kiegészítő időprogramot követi.
 - **„HC - HP”**: a használati melegvíz előállítása csak akkor engedélyezett, ha az EDF-jel aktív és megfelel a legolcsóbb áramdíjnak. A hőszivattyú EDF-jelének konfigurálásához lásd a termék kézikönyvét.
 - **„HC - HP 40”**: a használati melegvíz előállítása csak akkor engedélyezett, ha az EDF-jel aktív; ha a jel inaktív, a HMV-melegítőt a minimális 40 °C hőmérsékleten tartja a rendszer. A hőszivattyú EDF-jelének konfigurálásához lásd a termék kézikönyvét.

3.11.6 Hybrid

Ez a menü csak akkor érhető el, ha hibrid termék van beszerelve. További információkért lásd a termék kézikönyvét.

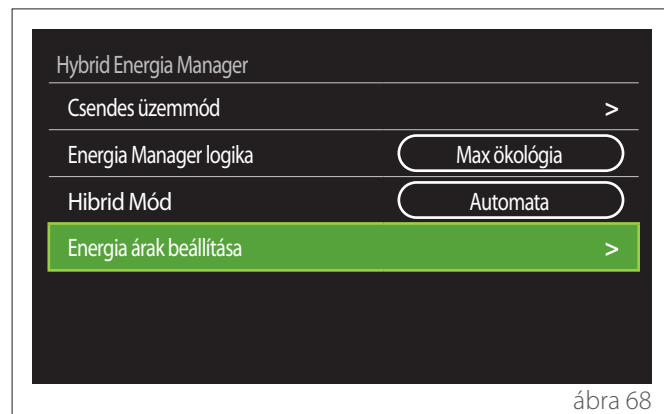

- **„Csendes üzemmód”**: lásd a „Hőszivattyú” szakaszt.
- **„Energia Manager logika”**: a paraméter segítségével kiválaszthatja a hibrid rendszer üzemmódját, mely „Max megtakarítás” vagy „Max ökológia” lehet.
- **„Hibrid Mód”**: a paraméter segítségével kiválaszthatja a hő előállításában részt vevő hőfejlesztőket.
 - „Automata”: mind a hőszivattyú, mind a kazán részt vesz a hőfejlesztésben, az előző paraméter beállításának megfelelően.
 - „Csak a kazán”: csak a kazán vesz részt a hőfejlesztésben.
 - „Csak a hőszivattyú”: csak a hőszivattyú vesz részt a hőfejlesztésben.
- **„Energiaárak beállítása”**: a menü segítségével megadhatja a gáz és az áram díját, valamint a csökkentett áramdíjat is. Az árak centben vannak kifejezve.

3.11.7 Hp vízmelegítő

Ez a menü csak akkor érhető el, ha van HMV-hőszivattyú a rendszerben. További információkért lásd a termék kézikönyvét.

- **„Üzem mód”**: szabályozza a HMV-előállítás módját.
- **„Csendes üzemmód aktiválás Hősziv. bojler”** lásd a „Hőszivattyú” szakaszt. HMV-hőszivattyúk esetén csak bekapcsolni lehet a funkciót. Kezdési és befejezési időt nem adhat meg.

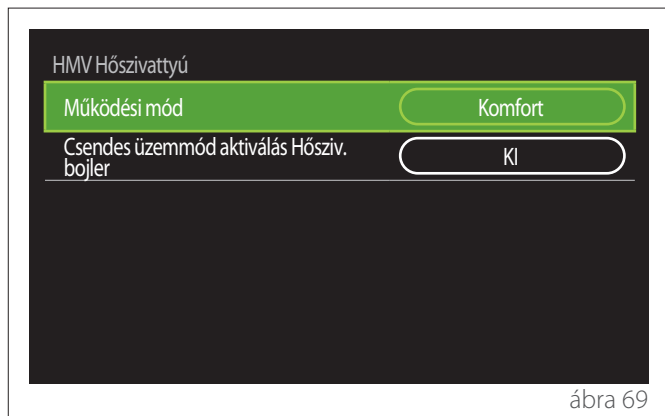

ábra 69

„Üzem mód”:

- **„Zöld”**: a fűtőelemek nem vesznek részt a használati melegvíz előállításában, és csak a hőszivattyú meghibásodása esetén kapcsolnak be.
- **„Komfort”**: a használati melegvíz előállításában mind a hőszivattyú, mind a fűtőelemek részt vesznek.
- **„Gyors”**: a használati melegvíz előállításában mind a hőszivattyú, mind a fűtőelemek egyszerre részt vesznek. A fűtőelemek a hőszivattyúval együtt kapcsolnak be, hogy minimalizálják a HMV-tartály töltési idejét.
- **„I-memory”**: egy algoritmus optimalizálja a használati melegvíz előállítását a felhasználó szokásai szerint.
- **„HC - HP”**: a használati melegvíz előállítása az EDF-jel beállításait követi. A hőszivattyú EDF-jelének konfigurálásához lásd a termék kézikönyvét.

3.11.8 Napelemes rendszer

Ez a menü azokon a termékeken érhető el, amelyek konfigurálva vannak napelemes rendszerrel történő integrációra (fűtés/hűtés, hibrid, HMV-hőszivattyúk).

- **„Napelemes rendszer”**: szabályozza a HMV-tartály fűtőelemeinek használatát a támogatott hőszivattyúk esetén (további információkért lásd a termék kézikönyvét).
 - „Nincs”
 - „Napelemes rendszer”: aktiválja a HMV-tartály fűtőelemeit (egy időben a fűtési és hűtési körökben is), ha további elektromos energia áll rendelkezésre a napelemes rendszerből.
- **„PV kiegyenlítés HMV beállított hőm”**: ha fűtő hőszivattyú vagy hibrid rendszer lett kialakítva, ez a paraméter szabályozza a HMV-tartály töltésének beállított hőmérsékletéhez hozzáadandó fokokat, ha további elektromos energia áll rendelkezésre a napelemes rendszerből.
- **„PV hőm.alapérték”**: ha HMV-hőszivattyú van beszerelve, ez a paraméter szabályozza a HMV-tartály töltésének beállított hőmérsékletét, ha további elektromos energia áll rendelkezésre a napelemes rendszerből.

3.11.9 Beállított mértékegység

Ez a paraméter szabályozza a mértékegységet (SI vagy angol-szász)

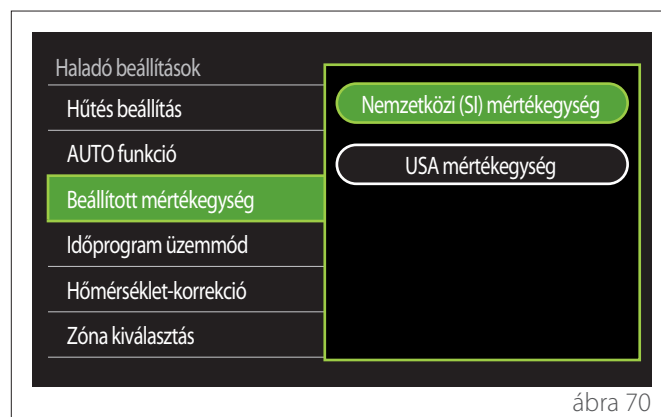

ábra 70

3.11.10 Időprogram szerviz beállítása

Szabályozza az időprogramot, amelyet a rendszer a fűtéshez és hűtéshez használ.

- **„Kétszintű beállítás”**: a napi 2 szintű időprogrammal az egyes napok 24 órás programját legfeljebb 4 komfortsávra és 4 csökkentett hőmérsékletű sávra lehet felosztani. Be lehet állítani egy hőmérsékletet a komfort sávoknak és egy másikat a csökkentett hőmérsékletű sávoknak.
- **„Többszintű beállítás”**: a napi többszintű időprogram módban, amely csak különlegesen konfigurált termékeken érhető el, akár 12 napi sávot is be lehet állítani, amelyek mindegyikéhez meg lehet adni egy specifikus beállított hőmérsékletet.



ábra 71

3.11.11 Helyiség hőm. korrekció

Ezzel a paraméterrel korrigálható az eszköz által mért helyiség-hőmérséklet ± 5 °C-kal.

3.11.12 Zóna kiválasztása

Ezen a lapon kiválaszthatja, mely hidraulikus zónák jelenjenek meg a „Zónakezelés” menüben.



ábra 72

3.12 Hiba- és diagnosztikai üzenetek



ábra 73

A diagnosztikai események (hibák, figyelmeztetések stb.) felugró ablakban jelennek meg a kezdőlapon.

A felugró ablakon a következő információk láthatók:

- Hibakód
- Hibaleírás
- Meghibásodott eszköz/termék
- Hibaelhárítási intézkedések

A felugró ablakot a Vissza gombbal ↶ zárhatja be. A hibaüzenet látható marad a kezdőlapon, ahol a hibaikon ⚠ a hibakód és a leírás is látható.

A részletes információkat tartalmazó ablak egy perc elteltével ismét fel fog ugrani. Manuálisan is megnyithatja, ha ismét megnyomja a Vissza gombot ↶.

4. Üzembe helyezés

Információk a felhasználó számára

Tájékoztassa a felhasználót a felszerelt rendszer üzemmodjairól. Adja át a felhasználónak a kezelési kézikönyvet és tájékoztassa arról, hogy ezt a berendezés közelében kell tárolnia.

Ezenkívül, tájékoztassa a felhasználót az alábbi műveletek szükséges elvégzéséről:

- A berendezésben lévő víznyomás rendszeres ellenőrzése.
- Szükség esetén állítsa vissza a rendszer nyomását légtelenítéssel.
- Állítsa be a beállítási paramétereket és a szabályozó berendezéseket az optimális működés elérése és a rendszer gazdaságosabb kezelése érdekében.
- Az előírásoknak megfelelően végeztesse el a rendszeres karbantartást.

4.12.1 Rendszerfeltöltés

Rendszeresen ellenőrizze a víznyomást a manométeren, és hideg rendszer mellett ellenőrizze, hogy a nyomás 0,5 és 1,5 bar között van-e.

Amennyiben a nyomás a minimumérték alatt van, azt a feltöltőcsappal helyre kell állítani.

Az 1,2 bar középpértéket elérve zárja el a csapot.

A fűtési/hűtési rendszer maximális nyomása 3 bar.



A beépítés, az első beüzemelés és a konfiguráció kizárólag a kézikönyv szerint történhet, és csak szakképzett szerelő végezheti. A gyártó nem vállal felelősséget a berendezés helytelen beépítéséből fakadó, személyeket, állatokat vagy vagyontárgyakat érintő károkért.





Ha a rendszerének gyakori (havonta vagy még gyakrabban) utántöltésre van szüksége, az egy esetleges beépítési probléma jele is lehet (szivárgások, tágulási tartállyal kapcsolatos hibák). Mielőbb keressen fel egy megbízható szakembert a probléma elemzése és orvoslása céljából, hogy elkerülje az alkatrészek korróziójából fakadó károkat, amelyeket a túlzott vízcsera okoz a rendszerben.

4.1 Első beüzemelés











A rendszerinterfész biztonságos és megfelelő működése érdekében az üzembe helyezést a jogszabályi előírások birtokában lévő szakképzett szerelőnek kell elvégeznie.

4.1.1 Indítási eljárás

- Óvatosan lefelé nyomva helyezze be a rendszerinterfészt a csatlakozósínbe. Rövid inicializálást követően az eszköz készen áll a konfigurálásra.
- A kijelző a „Select language” (Nyelvválasztás) képernyőt mutatja. A választókapcsoló elfordításával válassza ki a kívánt nyelvet.
- Nyomja meg a választókapcsolót .
- A kijelzőn megjelenik az „Idő és dátum”. A választókapcsoló elforgatásával válassza ki az évet, a hónapot és a napot. Minden egyes választásnál nyomja meg a választókapcsolót a megerősítéshez. A dátum beállítását követően a kiválasztás az idő beállításához lép. Forgassa el a választókapcsolót a pontos idő beállításához, nyomja meg a választókapcsolót a megerősítéshez, és folytassa a percek kiválasztásával és beállításával. A megerősítéshez nyomja meg a választókapcsolót .
- Az idő beállítását követően a kiválasztás a téli időszámítás beállításához lép. A választókapcsoló elforgatásával válassza ki az AUTO vagy KÉZI lehetőséget. Ha azt szeretné, hogy a rendszer automatikusan frissítse az időszakot a hatályos téli időszámítással, válassza ki az AUTO lehetőséget.
- Nyomja meg a választókapcsolót .

MEGJ.:

A kijelző alapértelmezés szerint többszintű alapjel-időprogrammal van beállítva. Amennyiben megjelenik egy üzenet az időprogram ütközéséről:

- A felhasználói menü megnyitásához a kezdőlapon nyomja meg a „Menü”  gombot.
- Fordítsa el a választókapcsolót  a „Haladó beállítások” menü kiválasztásához, majd nyomja meg a választókapcsolót .
- Fordítsa el a  választókapcsolót az „Időzítőprogram szolgáltatás típusa” menü kiválasztásához, és nyomja meg a  választókapcsolót.
- Fordítsa el a  választókapcsolót, és válassza ki ugyanazt az értéket (kétszintes beállítási pont vagy többszintes beállítási pont), amely a többi felhasználói interfészen található (Lásd a 0.4.3 műszaki paraméter a kazán interfészén, ha elérhető), majd nyomja meg a  választókapcsolót.
- Amennyiben továbbra is ütközés állna fenn, ismétlje meg az eljárást, és használja a választókapcsolót a kétszintes beállítási pont kiválasztásához, majd nyomja meg a  választókapcsolót.

MEGJ.:

Bizonyos paraméterek hozzáférési kóddal (biztonsági kóddal) védettek, amely megvédi a berendezést a jogosulatlan felhasználóktól.

4.2 Hibalista

A hibák a beltéri egység interfészén jelennek meg (lásd a „SENSYS HD rendszerinterfész” szakaszt).

Beltéri egység hibák

Kód	Leírás	Megoldások
114	Külső hőmérséklet nem áll rendelkezésre	A hőmérséklet-szabályozás aktiválása a külső érzékelő alapján Nem csatlakoztatott vagy sérült külső érzékelő. Ellenőrizze az érzékelő csatlakozását, és szükség esetén cserélje ki.
730	Puffer felső érzékelő hiba	A puffertöltés le van tiltva. Ellenőrizze a hidraulikus ábrát. Nem csatlakoztatott vagy sérült pufferérezékelő. Ellenőrizze az érzékelő csatlakozását, és szükség esetén cserélje ki.
731	Puffer túlhőmérséklet	A puffertöltés le van tiltva. Ellenőrizze a hidraulikus ábrát. Nem csatlakoztatott vagy sérült pufferérezékelő. Ellenőrizze az érzékelő csatlakozását, és szükség esetén cserélje ki.
732	Puffer alsó érzékelő hiba	A puffertöltés le van tiltva. Ellenőrizze a hidraulikus ábrát. Nem csatlakoztatott vagy sérült pufferérezékelő. Ellenőrizze az érzékelő csatlakozását, és szükség esetén cserélje ki.
902	Előremenő érzékelő sérült	Nem csatlakoztatott vagy hibás kimeneti érzékelő. Ellenőrizze az érzékelő csatlakozását, és szükség esetén cserélje ki.
923	Fűtőköri nyomáshiba	Ellenőrizze az esetleges vízszivágásokat a hidraulikus körben Hibás nyomásszabályozó A nyomásszabályozó vezetékezése hibás. Ellenőrizze a nyomásszabályozó csatlakozását, és szükség esetén cserélje ki.
924	HSZ kommunikációs hiba	Ellenőrizze a vezetékezést a TDM kártya és az Energy Manager között
927	AUX bemenet illesztési hiba	Ellenőrizze a 1.1.3 és 1.1.4 paraméterek konfigurációját
928	Hiba az energiaellátó blokk konfigurációjában	Ellenőrizze a 1.1.5 paraméter konfigurációját
933	Kimeneti érzékelő túlmelegedés	Ellenőrizze az áramlást a primer körben. Nem csatlakoztatott vagy hibás kimeneti érzékelő. Ellenőrizze az érzékelő csatlakozását, és szükség esetén cserélje ki.
934	HMV tároló érzékelő sérült	Nem csatlakoztatott vagy sérült vízmelegítő-érezékelő. Ellenőrizze az érzékelő csatlakozását, és szükség esetén cserélje ki.
935	Túlfűtés a tárolóban	Ellenőrizze, hogy a 3 utas szelep a használati víz pozícióban van-e rögzítve. Ellenőrizze a vízmelegítő-érezékelő csatlakozását, és szükség esetén cserélje ki.

Kód	Leírás	Megoldások
936	Padló termosztát 1 hiba	Ellenőrizze az áramlást a padlórendszerben. Ellenőrizze a termosztát csatlakozását az Energy Manager IN-AUX2 STE vezetékcsatlakozóján és/vagy a TDM STT-jén. Ha nincs padlófűtési termosztát, helyezzen elektromos hidat az Energy Manager IN-AUX2 STE vezetékcsatlakozójára és/vagy a TDM STT-re.
937	Keringetési hiba	Ellenőrizze a fő keringető aktiválását
938	Anód hiba	Ellenőrizze az anód csatlakoztatását Ellenőrizze a víz jelenlétét a vízmelegítőben Ellenőrizze az anód állapotát Ellenőrizze a 1.2.6 paraméter konfigurációját
940	Hidraulikus ábra nincs meghatározva	A hidraulikus ábra nincs kiválasztva a 1.1.0 paraméter által
955	EM Vízáramlási hiba	Ellenőrizze a kimeneti és bemeneti hőmérséklet-érzékelők csatlakozását
970	AUX kering szivattyú konfigurációs hiba	Ellenőrizze a 1.2.5 paraméter konfigurációját
2P2	Antilegionella nincs kész	A fertőtlenítési hőmérséklet nem lett elérve 6 óra alatt: Ellenőrizze a használati melegvíz felvételt a termikus fertőtlenítési ciklus során Ellenőrizze, hogy működik-e a fűtőelem
2P3	HMV érték nem teljesül gyorsban	A használati melegvíz beállítási érték hőmérséklete nincs elérve a gyorsítási ciklus során Ellenőrizze a használati melegvíz felvételt a víz gyorsított melegítési ciklusa során Ellenőrizze, hogy működik-e a fűtőelem
2P4	Elektr fűtőell termosztát (kézi)	Ellenőrizze a fő keringető szivattyú működését Ellenőrizze az áramlást az áramlásmérő értékével a 13.9.3 paraméter segítségével Ellenőrizze a biztonsági termosztát és a vezetékek állapotát
2P5	Elektr fűtőell termosztát (auto)	Ellenőrizze a fő keringető szivattyú működését Ellenőrizze az áramlást az áramlásmérő értékével a 13.9.3 paraméter segítségével Ellenőrizze a biztonsági termosztát és a vezetékek állapotát
2P7	Előkeringetés hiba	Ellenőrizze az áramlásmérő csatlakozását Hajtson végre egy automatikus légtelenítési ciklust 1.12.0
2P8	Alacsony nyomás figyelmeztetés	Ellenőrizze az esetleges vízszivárgásokat a hidraulikus körben Hibás nyomásszabályozó A nyomásszabályozó vezetékezése hibás. Ellenőrizze a nyomásszabályozó csatlakozását, és szükség esetén cserélje ki.
2P9	EM SG Ready közvetlen konfiguráció	A 1.1.0 vagy 1.1.1 paraméterek közül csak az egyik van input SG Ready-re állítva

Kültéri egység hibák

Hiba	Leírás	NINCS VISZ-SZAÁLLÍTÁS			
		Volatilis	Felhasználói visszaállítás	HSz kikapcsolása	Szerviz visszaállítás
1	TD hőmérséklet-érzékelő hiba	-	X	-	-
905	Hőszivattyú kompresszor összeférhetlenségi hiba	-	-	X	-
906	Hőszivattyú ventilátor összeférhetlenségi hiba	-	-	X	-
907	Hőszivattyú 4 járatú szelep összeférhetlenségi hiba	-	-	X	-
908	Hősziv-exp.szelep összeférh. hiba	-	-	X	-
909	Hőszivattyú ventilátor fordulatszám 0	-	-	X	-
910	TDM – inverter kommunikációs hibája	X	-	-	-
912	4 járatú szelep hiba	-	-	-	X
913	LWT hiba	X	-	-	-
914	TR hőmérséklet-érzékelő hiba	X	-	-	-
917	Fagyás hiba	-	-	-	X
918	Szivattyú hiba	-	-	-	X
922	Fagyás hiba	-	X	-	-
931	Inverterhiba	X	-	-	-
947	4 járatú szelep hiba	-	X	-	-
956	HP kompresszor típus összeférhetlenség	-	-	X	-
957	Hőszivattyú ventilátor típus összeférhetlenség	-	-	X	-
960	Hőszivattyú EWT hiba	X	-	-	-
962	Leolvastás	X	-	-	-
968	ATGBUS TDM – EM-kommunikációs hiba	X	-	-	-
989	Lemerült gép hiba	-	-	-	X
997	Kompresszor túláram	-	-	X	-
998	Kompresszor túláram	-	-	-	X
9E5	Magas nyomású nyomásszabályozó beavatkozása	X	-	-	-
9E8	Alacsony nyomású nyomásszabályozó hibája kikapcsolt kompresszornál	X	-	-	-
9E9	Klixon hiba kikapcsolt kompresszornál	X	-	-	-
9E18	ST1 biztonsági termosztát hiba	X	-	-	-
9E21	Alacsony hűtőközeg-töltés hiba	-	X	-	-
9E22	Lemerült gép hiba	-	-	-	X
9E24	EXV-hiba blokkolva	-	X	-	-
9E25	EXV-hiba blokkolva	-	-	-	X
9E28	Magas nyomás védelem	-	X	-	-
9E29	Magas nyomás védelem	-	-	-	X
9E31	Kompresszor termosztát védelem	-	X	-	-
9E32	Kompresszor termosztát védelem	-	-	-	X
9E34	Alacsony nyomás elleni védelem	-	X	-	-
9E35	Alacsony nyomás elleni védelem	-	-	-	X
9E36	Kompresszor fázisainak áramkiegyensúlyozatlansága	-	X	-	-
9E37	Kompresszor fázisainak áramkiegyensúlyozatlansága	-	-	-	X
9E38	Túl gyors kompresszor áramváltozás	-	X	-	-
9E39	Túl gyors kompresszor áramváltozás	-	-	-	X

Inverterhiba

Leírás	Kód (a 931-es hibakód alá tartozó inverterhibákhoz)	NIMBUS EXT R32		
		35 M - 50 M - 80 M	80 M-T - 120 M-T - 150 M-T	120 M - 150 M
Az inverter kimeneti áramérzékelőjének hibája	1	x	x	x
DC-busz kondenzátorok előtöltési hibája	2	x		
Inverter bemeneti feszültségérzékelőjének hibája	3	x		
Inverter hűtőbordahőmérséklet-érzékelőjének hibája	4	x	x	x
DSP és MCU kommunikációs hiba	5	x		
Inverterbemenet AC-túlárama	6	x	x	x
Inverter PFC-áramérzékelőjének hibája	7		x	x
Inverter PFC-hőmérséklet-érzékelőjének hibája	8		x	x
Hibás EEPRPOM	9		x	x
HW PFC-túláram	10		x	x
SW PFC-túláram	11		x	x
Inverter PFC-túlfeszültsége	12		x	x
A/D hiba	13		x	x
Címezési hiba	14		x	x
Fordított kompresszor-forgásirány	15		x	x
Nincs áramváltás a kompresszor fázisában	16		x	x
Eltérés a valós és a számított fordulatszám között	17	x	x	x

5. Szerviz

5.1 Rendellenességek és megoldásuk

Problémák esetén futtassa le a következő ellenőrzéseket, mielőtt a Műszaki szervizközpont segítségét kéri.

Rendellenesség	Lehetséges okok	Megoldások
Elégtelen hűtési teljesítmény	A beállított hőmérséklet magasabb lehet, mint a helyiség hőmérséklete	Állítson be alacsonyabb hőmérsékletet
	A beltéri vagy a kültéri egység hőcserélője koszos	Takarítsa ki a hőcserélőt (szervizközpont)
	A kültéri egység levegőbemenete vagy -kimenete eldugult	Kapcsolja ki az egységet, szüntesse meg a dugulás okát, majd kapcsolja be újra a légkondicionálót
	Ajtók, ablakok nyitva	Csukja be az ajtókat és ablakokat az eszköz használata közben
	A napfény túl sok hőt termel	Húzza be a függönyöket és csukja be az ablakokat a nap legmelegebb óráiban, vagy ha a nap kifejezetten intenzíven süt
	Túl sok hőforrás a helyiségben (emberek, számítógépek, elektromos berendezések stb.)	Csökkentse a hőforrások számát
	Alacsony hűtőközegszint szivárgás vagy túlzott használat miatt	Ellenőrizze, hogy nincs-e szivárgás; szükség szerint cseréljen tömítést, majd töltsse fel a rendszert hűtőközeggel (szervizközpont)
Az egység nem működik	Áramkimaradás	Várjon, amíg újra lesz áram
	Az egység ki van kapcsolva	Kapcsolja be az egységet
	A biztosíték kiolvadt	Cserélje ki a biztosítékot (szervizközpont)
	Az időzítő aktív	Kapcsolja ki az időzítőt
Az egység gyakran indul el vagy áll le	Túl sok vagy túl kevés hűtőközeg van a rendszerben	Ellenőrizze, hogy nincs-e szivárgás, és töltsse fel a rendszert hűtőközeggel, ha szükséges (szervizközpont)
	Összenyomhatatlan gáz vagy pára került a rendszerbe.	Ürítse le a rendszert, majd töltsse fel újra hűtőközeggel (szervizközpont)
	A kompresszor meghibásodott	Cserélje ki a kompresszort (szervizközpont)
	A feszültség túl kicsi vagy túl nagy	Építsen be feszültségszabályozót (szervizközpont)
Elégtelen fűtési teljesítmény	A külső hőmérséklet extrém alacsony	Használjon további fűtőberendezéseket
	Hideg levegő szűrődik be az ajtóknál és ablakoknál	Csukja be az ajtókat és ablakokat az eszköz használata közben
	Alacsony hűtőközegszint szivárgás vagy túlzott használat miatt	Ellenőrizze, hogy nincs-e szivárgás; szükség szerint cseréljen tömítést, majd töltsse fel a rendszert hűtőközeggel (szervizközpont)

MEGJ.: ha a probléma a fenti ellenőrzések és diagnosztikai eljárások elvégzése után is fennáll, azonnal kapcsolja ki az egységet, majd kérje a Műszaki szervizközpont segítségét.

5.2 Beltéri egység tisztítása és ellenőrzése

A készülék tisztításához csak puha, száraz ruhát használjon. Ha a készülék különösen szennyezett, használjon langyos vízben benedvesített ruhát.

Ellenőrizze, hogy a leeresztőcső az utasításoknak megfelelően legyen elvezetve. Ellenkező esetben vízszivárgás léphet fel, ami anyagi károkat, valamint tűz- és áramütés veszélyt okozhat.

5.3 Kültéri egység tisztítása és ellenőrzése

A készülék tisztításához csak puha, száraz ruhát használjon. Ha a készülék különösen szennyezett, használjon langyos vízben benedvesített ruhát.

Ha a kültéri egység **(1)** elpárolgatója eltömődött, távolítsa el a leveleket és a törmelékét, majd távolítsa el a port levegősugárral vagy kevés vízzel. Ismételje meg ugyanezen eljárást az előlső **(2)** ráccsal.

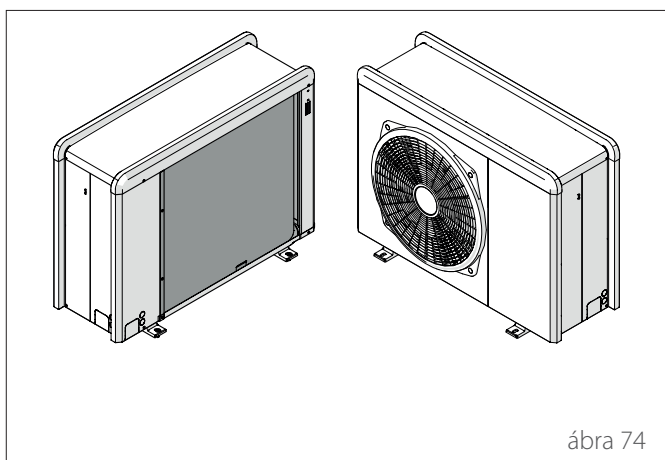

ábra 74

5.4 Elhelyezés hulladékként

A gyártó a 2012/19/EU irányelv végrehajtásának és az elektromos és elektronikus berendezések hulladékaira vonatkozó hatályos országos szabályozásoknak megfelelően be van jegyezve az Országos AEE Nyilvántartásba.

Ez az irányelv az elektromos és elektronikus berendezések megfelelő ártalmatlanítását javasolja.

Az áthúzott szemetes logóval ellátottakat az életciklusuk végén differenciáltan kell ártalmatlanítani az emberi egészség és a környezet károsodásának elkerülése érdekében.

Az elektromos és elektronikus berendezéseket az összes alkatrészükkel együtt kell ártalmatlanítani.

A „háztartási” elektromos és elektronikus berendezések ártalmatlanításához a gyártó azt javasolja, hogy vegye fel a kapcsolatot egy hivatalos márkakereskedővel vagy egy hivatalos környezetbarát telephellyel.

A „professzionális” elektromos és elektronikus berendezések ártalmatlanítását erre felhatalmazott személyeknek kell elvégeznie, kifejezetten az adott területen létrehozott konzorciumokon keresztül.

Ebben a tekintetben a háztartási és a professzionális elektromos és elektronikus berendezések hulladékainak meghatározásáról az alábbiakban esik említés.

A magánháztartásokból származó elektromos és elektronikus berendezések hulladékai: a magánháztartásokból származó elektromos és elektronikus berendezések hulladékai, valamint a kereskedelmi, ipari, intézményi és egyéb típusú elektromos és elektronikus berendezések hulladékai, amelyek természetükben és mennyiségükben hasonlóak a magánháztartásokból származókhöz. Az elektromos és elektronikus berendezések azon hulladékát, amelyet a magánháztartások és a magánháztartásokon kívüli felhasználók is felhasználhatnak, mindenképpen magánháztartásokból származó elektromos és elektronikus berendezések hulladékának kell tekinteni;

Professzionális elektromos és elektronikus berendezések hulladékai: az összes olyan elektromos és elektronikus berendezések hulladéka, amelyek nem a fenti pontban említett háztartásokból származnak.

Ezek berendezések az alábbiakat tartalmazhatják:

- Hűtőközeggáz, amelyet a szükséges képesítéssel rendelkező szakembereknek kell teljesen visszanyerni speciális tartályokba;
- A kompresszorokban és a hűtőkörben található kenőolaj, amelyet össze kell gyűjteni;
- A vízkörben lévő fagyálló keverékek, amelyek tartalmát megfelelően össze kell gyűjteni;
- Mechanikus és elektromos alkatrészek, amelyeket szét kell választani és engedélyvel kell ártalmatlanítani.

Ha karbantartási okokból kiszerelek a gép alkatrészeit cserére, vagy amikor az egész egység eléri élettartama végét, és el kell távolítani azokat a berendezésből, ajánlatos a hulladékot természet szerint válogatni, és szakemberrel ártalmatlanítani a meglévő engedélyezett gyűjtőállomásokon.



ábra 75

Introducere

Stimată doamnă,
Stimate domn,
vă mulțumim că ați ales sistemul **NIMBUS M NET ARISTON**.

Acest manual a fost redactat cu scopul de a vă informa cu privire la utilizarea sistemului, pentru a permite folosirea optimă a tuturor funcțiilor acestuia.

Păstrați manualul pentru a avea acces la toate informațiile despre produs ce pot fi necesare după instalarea acestuia.

Pentru a găsi Centrul de asistență tehnică cel mai apropiat de dvs., consultați pagina noastră de internet www.Ariston.com.

De asemenea, vă rugăm să consultați certificatul de garanție care se află în interiorul ambalajului sau pe care vi l-a predat instalatorul dvs.

Simboluri folosite în manual și semnificația acestora



AVERTIZARE Pentru a indica informații importante și operațiuni deosebit de delicate.



ATENȚIE PERICOL Pentru a indica acțiuni care, dacă nu sunt efectuate corect, pot provoca accidente generale, defecțiuni sau deteriorări materiale ale aparatului; de aceea, necesită o atenție specială și o pregătire corespunzătoare.

Garanția

Produsul ARISTON se bucură de o garanție convențională, valabilă de la data cumpărării aparatului. Pentru condițiile de garanție, consultați certificatul de garanție furnizat.

Conformitate

Marcajul CE de pe aparat atestă conformitatea cu următoarele Directive comunitare, fiind îndeplinite condițiile esențiale din:

- Directiva 2014/30/UE privind compatibilitatea electromagnetică
- Directiva 2014/35/UE privind tensiunea joasă
- RoHS 3 2015/863/UE privind restricția utilizării anumitor substanțelor periculoase în echipamentele electrice și electronice (EN 50581)
- Regulamentul (UE) nr.813/2013 cu privire la ecodesign (nr.2014/C 207/02 - transitional methods of measurement and calculation)
- Directiva PED 2014/68/UE

Eliminarea

PRODUS CONFORM DIRECTIVEI UE 2012/19/UE - Decretul legislativ 49/2014 în conformitate cu art.26 din Decretul legislativ nr.49 din 14 martie 2014, „Aplicarea directivei 2012/19/UE privind deșeurile echipamentelor electrice și electronice (RAEE)”.



Simbolul tomberonului barbat care apare pe aparate sau pe ambalajul acestora indică necesitatea colectării acestora separat de deșeurile menajere, la sfârșitul duratei de viață utile.

Utilizatorul va trebui, așadar, să predea echipamentul scos din uz centrelor de colectare selectivă a deșeurilor electronice și electrotehnice. Ca alternativă a gestionării autonome, puteți preda echipamentul pe care doriți să îl eliminați revânzătorului, în momentul achiziționării unui nou aparat de tip asemănător. La magazinele de produse electronice cu o suprafață de vânzare de cel puțin 400 m² de asemenea, se pot preda gratuit, fără obligația de a cumpăra, produsele electronice pe care doriți să le eliminați, cu dimensiuni mai mici de 25 cm.

Colectarea separată corespunzătoare realizată în vederea reciclării, tratării sau eliminării echipamentelor scoase din uz, în mod compatibil cu mediul înconjurător, contribuie la limitarea posibilelor efecte negative asupra mediului înconjurător și sănătății omului, favorizând re folosirea și/sau reciclarea materialelor componente ale echipamentului.

Cuprins

1. Informații privind siguranța		
1.1 Avertismente generale și reguli de siguranță	72	
1.2 Utilizarea agentului frigorific R32	73	
1.3 Interfață de sistem SENSYS HD	73	
2. Descriere		
2.1 Glosar	74	
2.2 Navigare meniu	74	
2.3 Ecran inițial Complete	76	
2.4 Ecran inițial De baza	77	
2.5 Ecran inițial Personalizare	77	
2.6 Ecran de stand by	78	
2.7 Funcții de bază	78	
2.8 Funcționare	78	
3. Meniu utilizator		
3.1 Control zone	80	
3.1.1 Mod functionare	81	
3.1.2 Nume zona	81	
3.1.3 T setata ambient	81	
3.1.4 Programare orara	81	
3.2 Programare orara	81	
3.2.1 Programarea orară Încălzire/Răcire - 2 niveluri	81	
3.2.2 Programarea orară Încălzire/Răcire - pe mai multe niveluri	84	
3.2.3 Programare ACM	84	
3.2.4 Programare orară auxiliară	86	
3.2.5 Programarea orară a buffer-ului încălzire/răcire	86	
3.3 Grafic consum	86	
3.4 Modul vacanta	87	
3.5 Mod functionare	87	
3.6 Reglare ACM	87	
3.6.1 Ciclu de igienizare termică	88	
3.7 Conectivitate	88	
3.8 Info sistem	88	
3.8.1 Versiune SW interfata	88	
3.8.2 Numar zona	88	
3.8.3 Performantele sistemului	89	
3.9 Diagnostic	90	
3.10 Reglaj ecran	90	
3.10.1 Limba	90	
3.10.2 Data si ora	90	
3.10.3 Ecran initial	90	
3.10.4 Luminozitate ecran	91	
3.10.5 Setari mod asteptare	91	
3.11 Setari avansate	91	
3.11.1 Reglare incalzire	91	
3.11.2 Setari Racire	92	
3.11.3 Functie AUTO	92	
3.11.4 Rezervor tampon	93	
3.11.5 Pompa de caldura	93	
3.11.6 Hibrid	94	
3.11.7 Incalzire apa Hp	95	
3.11.8 Integrare fotovoltaica	95	
3.11.9 Sistemul int'l de masuri	95	
3.11.10 Time Program service type set	96	
3.11.11 Corectare temp. camera	96	
3.11.12 Select the zones to manage	96	
3.12 Erori și mesaje de diagnosticare	96	
4. Punerea în funcțiune		
4.1.1 Umplerea sistemului	97	
4.1 Prima pornire	97	
4.1.1 Procedura de aprindere	97	
4.2 Listă erori	98	
5. Întreținere		
5.1 Anomalii și soluții	102	
5.2 Curățarea și verificarea unității interne	103	
5.3 Curățarea și verificarea unității externe	103	
5.4 Eliminarea	103	

1. Informații privind siguranța

1.1 Avertismente generale și reguli de siguranță

 Acest manual este proprietatea ARISTON, iar reproducerea sau transferul către terți a conținutului acestuia este interzisă. Toate drepturile sunt rezervate. Manualul este parte integrantă din produs; asigurați-vă că este furnizat întotdeauna împreună cu aparatul, chiar dacă acesta este vândut/transferat unui alt proprietar, pentru a putea fi consultat de către utilizator sau de către personalul autorizat să efectueze operațiuni de întreținere și reparații.

 Citiți cu atenție indicațiile și avertizările din acest manual; acestea conțin informații importante pentru garantarea siguranței în timpul instalării, utilizării și întreținerii produsului.

 Nu este permisă folosirea produsului în alt scop decât cel specificat în acest manual. Producătorul nu va fi considerat responsabil pentru eventualele daune cauzate de utilizarea necorespunzătoare a produsului sau de lipsa unei instalări corespunzătoare, conformă cu instrucțiunile din acest manual.

 Toate operațiunile de întreținere obișnuită sau extraordinară a produsului trebuie efectuate exclusiv de către un personal calificat, utilizând numai piese de schimb originale. Producătorul nu va fi considerat responsabil pentru eventualele daune cauzate de nerespectarea prezentelor indicații, care ar putea duce la compromiterea siguranței instalației.

 Operațiunile de dezinstalare și reciclare a produsului trebuie să fie efectuate de către un personal tehnic calificat.

 Dacă în sistem este instalat un dispozitiv de detectare a pierderilor, este necesară verificarea absenței pierderilor cel puțin o dată la 12 luni. Atunci când sunt efectuate controalele privind absența pierderilor la nivelul unității se recomandă păstrarea unui registru detaliat cu toate verificările.

 Aparatul trebuie să fie amplasat într-o încăpere bine aerisită, ale cărei dimensiuni să corespundă celor specificate pentru funcționare.

 Aparatul poate fi utilizat de copiii în vârstă de peste 8 ani și de către persoane cu abilități fizice, senzoriale sau mentale reduse, sau fără experiența sau cunoștințele necesare, cu condiția să se afle sub supraveghere sau după ce au primit instrucțiuni privind folosirea în siguranță a aparatului și au înțeles pericolele inerente acestuia. Copiii nu trebuie să se joace cu aparatul. Curățarea și întreținerea menite să fie realizate de către utilizator nu trebuie efectuată de copiii nesupravegheați.

 Pentru intervențiile electrice, respectați prevederile codului electric național, standardele locale, reglementările în vigoare și cerințele din manualul de instalare. Trebuie să utilizați un circuit independent și o singură priză de alimentare. Nu conectați alte aparate la aceeași priză electrică. O capacitate electrică insuficientă sau o instalație electrică defectă poate cauza riscuri de electrocutare sau de incendiu.

 Realizați racordurile electrice folosind cabluri cu secțiune corespunzătoare.

 Protejați tuburile și cablurile de legătură pentru a evita deteriorarea acestora.

 Asigurați-vă că locul de amplasare și instalațiile la care este racordat aparatul sunt conforme cu normele în vigoare.

 În timpul lucrărilor purtați haine și echipamente de protecție personală. Este interzisă atingerea produsului instalat fără încălțăminte și/sau cu părți ale corpului ude.

 În cazul în care simțiți miros de ars sau vedeți fum ieșind din aparat, întrerupeți alimentarea electrică, deschideți ferestrele și anunțați tehnicianul.

 Este interzis să vă urcați în picioare pe unitatea externă.

 În apropierea sistemului nu trebuie amplasat niciun obiect inflamabil. Asigurați-vă că amplasarea tuturor componentelor sistemului este conform normelor în vigoare.

 Nu puneți sistemul în funcțiune dacă în spațiul de instalare există vapori sau pulberi nocive.

 Nu amplasați recipiente pentru lichide sau alte obiecte pe unitățile internă și externă.

 Scoaterea panourilor de protecție ale produsului și toate operațiunile de întreținere și conectare a componentelor electrice trebuie să fie efectuate doar de către un personal calificat.

1.2 Utilizarea agentului frigorific R32



MATERIAL INFLAMABIL



Agentul frigorific R32 este inodor.



Acest sistem conține gaze fluorurate. Pentru informații specifice privind tipul și cantitatea de gaz, vă rugăm să consultați plăcuța cu date. Respectați întotdeauna reglementările naționale privind utilizarea gazelor.



Intervențiile efectuate asupra circuitului de refrigerare trebuie efectuate numai de către persoane care dețin o certificare valabilă, emisă de un organism acreditat, care să ateste că dețin competențele necesare pentru manipularea în siguranță a agenților frigorifici în conformitate cu specificațiile în vigoare în materie.



Agentul frigorific utilizat în această unitate este inflamabil. O pierdere a agentului frigorific care este expusă la o sursă externă de aprindere poate crea un risc de incendiu.

1.3 Interfață de sistem SENSYS HD

Interfața de sistem SENSYS HD permite o gestionare simplă și eficientă a termoreglării încăperilor și controlul apei calde menajere.

SENSYS HD este compatibilă cu Ariston NET.

Vă mulțumim că ați ales Ariston NET, sistemul conceput și produs de ARISTON pentru a oferi o nouă experiență a utilizării propriului sistem casnic de încălzire și apă menajeră.

Cu Ariston NET puteți porni, opri și controla temperatura de încălzire și cea a apei menajere prin intermediul smartphone-ului sau de la PC, oricând și oriunde v-ați afla.

Permite monitorizarea constantă a consumului de energie, cu garanția economisirii reflectată în factura de gaz și notifică în timp real dacă există o defectare a generatorului de căldură. De asemenea, activând serviciul de teleasistență, centrul de asistență poate rezolva majoritatea problemelor de la distanță. Pentru informații detaliate vizitați site-ul web Ariston NET la adresa: www.ariston.com/it/ariston-net. Sau sunați-ne la numărul 800 300 633. Serviciul nostru pentru clienți este la dispoziția dumneavoastră 7 zile din 7 (de la 8 la 20).

2. Descriere

Interfața de sistem este un dispozitiv de control al sistemului de încălzire care poate fi utilizat ca termostat de cameră și/sau ca interfață de sistem pentru a monitoriza informațiile principale despre funcționarea instalației și pentru a efectua setările dorite.

2.1 Glosar

Zonă: un sistem de încălzire poate fi subdivizat în mai multe arii independente din punct de vedere hidraulic, denumite zone. Fiecare zonă poate genera automat o cerere de căldură/răcire la generatorul de căldură. De exemplu, o clădire poate fi împărțită într-o zonă cu panouri radiante și o zonă cu radiatoare.

Interval orar: selectând modalitatea de funcționare programată pentru o zonă e posibilă stabilirea unui profil de programare orară. Intervalele de timp în care este împărțită programarea orară sunt denumite intervale și pentru fiecare interval este posibilă definirea unei temperaturi țintă (setpoint) în baza modalității de programare orară setată în faza de configurare a sistemului.





Programare orară zilnică pe 2 niveluri: programarea orară pe 2 niveluri permite subdivizarea profilului de programare până la un maxim de 4 intervale de confort și 4 intervale cu temperatură redusă în 24h.

Programare orară zilnică pe mai multe niveluri: în programarea orară pe mai multe niveluri, disponibilă doar la produsele prevăzute cu această modalitate, este posibilă stabilirea a până la 12 ore zilnice, iar pentru fiecare dintre acestea poate fi setată o valoare de temperatură țintă specifică.

2.2 Navigare meniu

Interfața este dotată cu un display color, cu un selector și două taste.

Navigarea în meniurile interfeței se realizează prin intermediul tastei „Meniu” (A), cu ajutorul selectorului (B) și al tastei „Înapoi” (C).

-  Tasta „Meniu” (A): dacă este apăsată, este accesat meniul principal.
- Rotind  selectorul (B) puteți efectua următoarele funcții:
 - mutarea cursorului între rubricile selectabile de pe ecran.
 - derularea valorilor de setare ale unei funcții specifice sau ale unui parametru.
- Apăsând  selectorul (B) puteți efectua următoarele funcții:
 - accesarea rubricilor selectabile de pe ecran.
 - confirmarea valorilor de setare ale unei anumite funcții sau parametru.
-  Tasta „Înapoi” (C) permite efectuarea următoarelor funcții:
 - întoarcerea la meniul sau submeniul anterior.
 - anularea introducerii unei valori de setare a unei anumite funcții sau parametru.

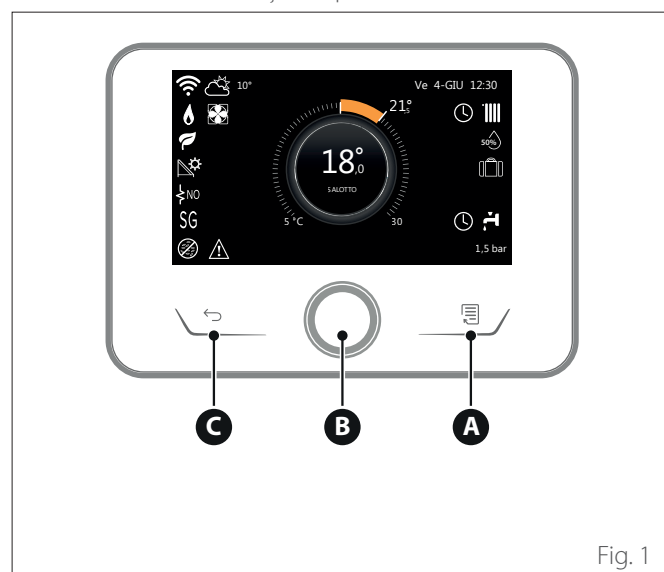

Fig. 1

Exemplu de navigare

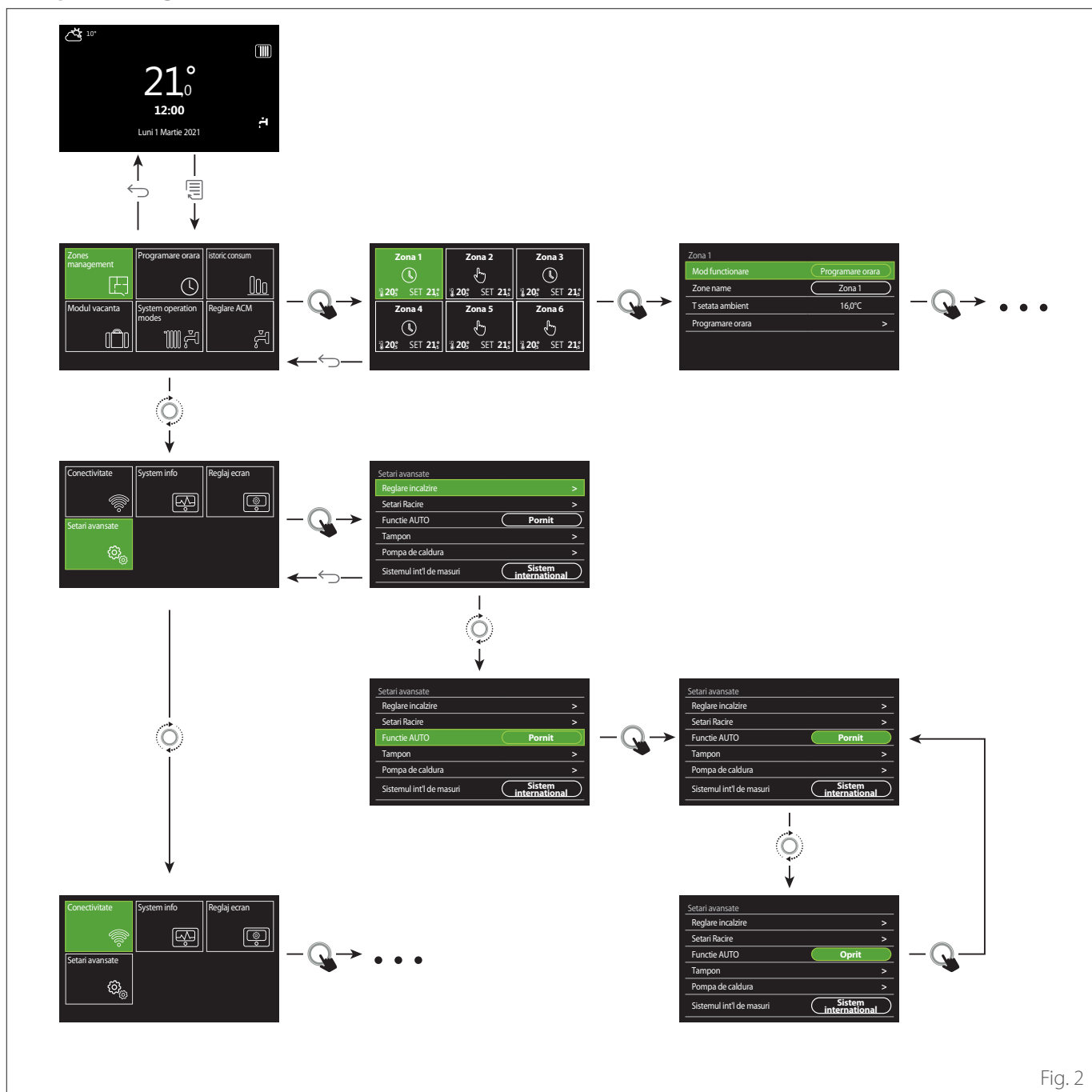





Fig. 2

Legendă

-  tasta înapoi
-  tasta meniu
-  rotirea selectorului
-  apăsarea selectorului

2.3 Ecran inițial Complete

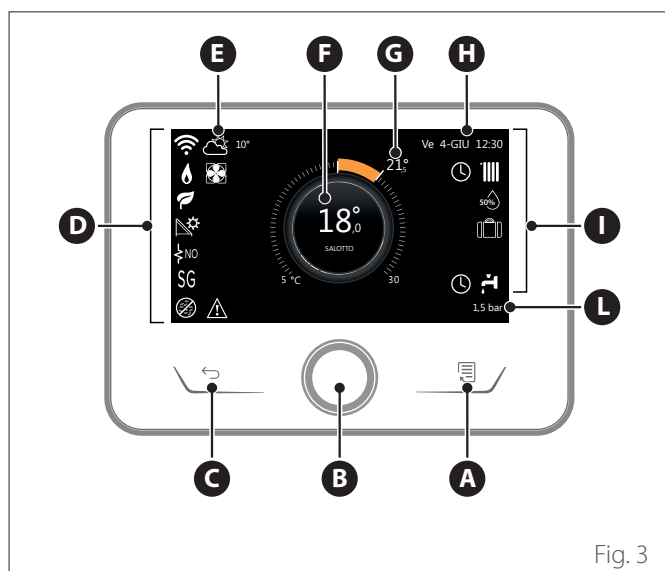

Fig. 3

- A Tastă meniu
- B Selector
- C Tasta Înapoi
- D Pictograme funcționale
- E Meteo și temperatura externă
- F Temperatura ambiantă
- G Temperatura dorita
- H Data si ora
- I Pictograme operaționale
- L Indicarea presiunii



Interfața SENSYS HD este compatibilă cu Ariston NET în combinație cu un modul WiFi ARISTON. Aflați mai multe pe www.ariston.com/it/ariston-net

SIMBOLURI	
	Actualizare modul Wi-Fi în curs
AP	Deschidere Access Point în curs
	Wi-Fi Off sau neconectat
	Wi-Fi conectat dar accesul la internet a eșuat
	Wi-Fi activ
	temperatura externa
	Prezență flacăra
	Eficiență optimă centrală
	Modul solar termic conectat
PV	Contact fotovoltaic activat
	Contact fotovoltaic activ
SG	Sistem Smart Grid activat
	Rezistențe de integrare neactivate
	Număr de stadii rezistențe active
	Pompă de căldură activă
	Extensie setpoint mediu activă
	Încălzire
	Încălzire activă

SIMBOLURI	
	Apa caldă menajera
	Apă menajeră activă
	Serviciu de răcire activat
	Serviciu de răcire activ
	Indice de umiditate relativă
	Programare orara
	Modul manual
	Funcție de termoreglare activă
	Funcție de vacanță activă
BOOST	Funcție Boost apă menajeră activă
HC	Confort apă menajeră activat în intervalul cu tarif redus la electricitate
HC 40	Confort apă menajeră activat în intervalul cu tarif redus la electricitate și setpoint apă menajeră la 40°C în intervalul cu tarif integral la electricitate
	Mod de testare activ
	Funcție de igienizare termică activă
	Funcție anti-îngheț activă
	Funcție dezumidificare activă
	Mod silențios activ (numai pentru pompele de căldură)
	Eroare în curs

2.4 Ecran inițial De baza

Ecranul inițial „De baza” poate fi selectat dacă dispozitivul este configurat ca interfață de sistem (Zona 0).

În zona centrală sunt indicate informațiile referitoare la modalitatea de încălzire, răcire sau apă caldă menajeră.

Pentru semnificația pictogramelor consultați par. „Ecran inițial Complete”.

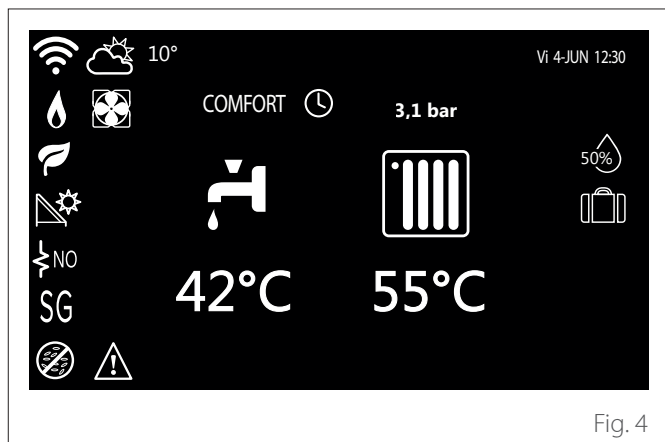

Fig. 4

2.5 Ecran inițial Personalizare

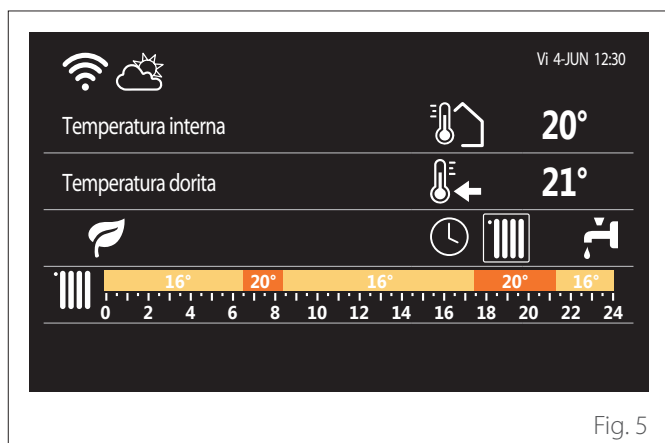

Fig. 5

Ecranul inițial „Personalizare” permite vizualizarea informațiilor ce pot fi selectate dintre opțiunile:

Temperatura internă



Fig. 6

Dacă dispozitivul este asociat unei zone, este afișată temperatura ambiantă a zonei respective. Dacă dispozitivul este configurat ca interfață de sistem (Zona 0), este afișată temperatura ambiantă a zonei definite de parametrul 0.4.0.

Temperatura dorita



Fig. 7

Dacă dispozitivul este asociat unei zone, este afișată temperatura ambiantă de setpoint a zonei respective. Dacă dispozitivul este configurat ca interfață de sistem (Zona 0), este afișată temperatura ambiantă de setpoint a zonei definite de parametrul 0.4.0.

temperatura externa



Fig. 8

Informație disponibilă dacă este conectată o sondă de temperatură externă sau dacă este activată funcția „meteo de pe internet” la activarea modului Wi-Fi.

Profil de programare orară încălzire

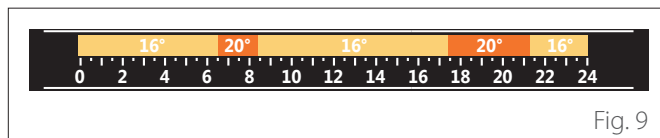

Fig. 9

Dacă dispozitivul este asociat unei zone, este afișat profilul programării orare de încălzire a zonei respective. Dacă dispozitivul este configurat ca interfață de sistem (Zona 0), este afișat profilul programării orare de încălzire a zonei definite de parametrul 0.4.0.

Profil de programare orară răcire

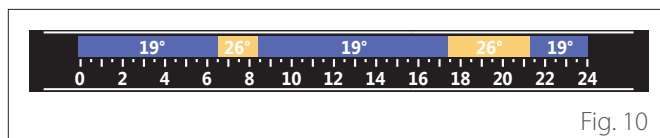

Fig. 10

Disponibil doar pentru produsele prevăzute cu modul de răcire. Dacă dispozitivul este asociat unei zone, este afișat profilul programării orare de răcire a zonei respective. Dacă dispozitivul este configurat ca interfață de sistem (Zona 0), este vizualizat profilul programării orare de răcire a zonei definite de parametrul 0.4.0.

Profil de programare orară apă caldă menajeră

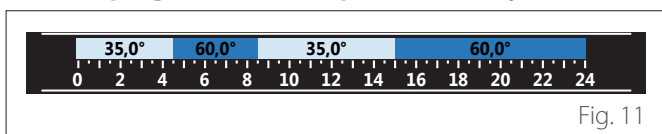

Fig. 11

Dacă sistemul este pregătit pentru producerea apei calde menajere, este afișat profilul programării orare pentru apă caldă menajeră.

Modul de operare al pompei de căldură pentru apă caldă menajeră



Fig. 12

Dacă este prezentă o pompă de căldură pentru apă caldă menajeră, este afișat modul de operare al produsului și temperatura de setpoint a apei calde menajere.

Pentru semnificația pictogramelor consultați par. „Ecran inițial Complete”.

2.6 Ecran de stand by



Fig. 13

2.7 Funcții de bază

Reglarea temperaturii ambiante în modul Manual

Modul de operare al zonei asociate cu dispozitivul este setat pe MANUAL (1).

Rotiți selectorul pentru a selecta valoarea de temperatură indicată pe ecran, de la cursorul mobil de lângă cadran. Apăsăți selectorul pentru a confirma.

Display-ul afișează temperatura setată.



Fig. 14

Reglarea temperaturii ambiante în modul Programare orară

Modul de operare al zonei asociate cu dispozitivul este setat pe PROGRAMARE ORARĂ (2). În timpul funcționării programării orare este posibil să modificați temporar temperatura ambiantă setată.

Rotiți selectorul pentru a selecta valoarea de temperatură indicată de cursorul mobil de lângă cadran. Apăsăți selectorul pentru a confirma.

Display-ul afișează temperatura setată.

Rotiți selectorul pentru a seta ora până la care doriți să se mențină modificarea.

Apăsăți selectorul pentru a confirma. Display-ul afișează simbolul (3).

Interfața de sistem va menține valoarea temperaturii până la ora setată, după care va reveni la temperatura ambiantă prestabilită.



Fig. 15

Reglarea temperaturii ambiante cu funcția AUTO activă

Dacă temperatura apei calde pentru încălzire nu corespunde celei dorite, aceasta poate fi crescută sau redusă de la „Setări încălzire”. Display-ul afișează bara de corecție.



Apăsăți selectorul pentru a confirma, sau apăsați tasta Înapoi pentru a reveni la afișarea anterioară fără a salva.

2.8 Funcționare

Ecranul principal al interfeței de sistem este personalizabil.

În ecranul principal poate fi verificată ora, data, modul de funcționare, temperaturile setate sau detectate, programarea orară și sursele de energie active.

3. Meniu utilizator

- Din ecranul inițial apăsați tasta „Meniu”  pentru a accesa meniul de utilizator.
- Display-ul afișează meniul de utilizator format din două pagini.
- Rotiți selectorul  pentru a evidenția meniul dorit.
- Apăsați selectorul  pentru a accesa meniul selectat.
- Pentru a accesa cea de-a doua pagină, rotiți selectorul și derulați cursorul până la depășirea ultimei pictograme de pe prima pagină.

Pagina 1

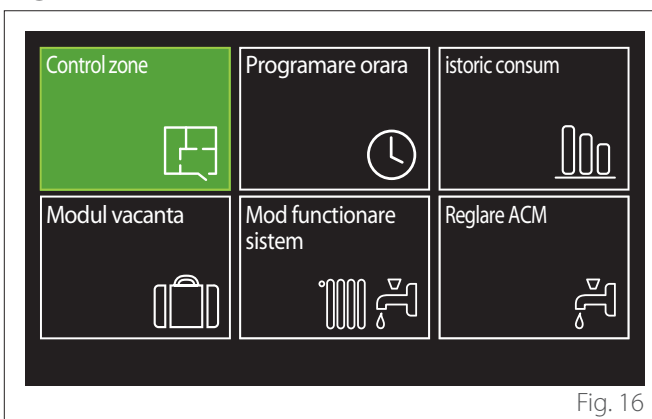









Fig. 16

SIMBOLURI		Descriere
	Zone	Vă permite să verificați principalele informații privind starea de funcționare a zonelor și să setați modulurile de operare ale fiecărei zone în parte.
	Programare orara	Permite alegerea tipului de funcționare:  PROGRAMARE ORARĂ sistemul va funcționa potrivit programării orare setate.  MANUAL sistemul va funcționa în mod continuu
	Consum energie electrica	Vă permite să vizualizați estimarea consumurilor energetice (gaz și electricitate) și performanța acestora în timp în funcție de modul de încălzire, răcire și apă menajeră.
	Funcția de vacanță	Funcția de vacanță dezactivează încălzirea în perioada de vacanță și setează instalația pe protecția mediului ambiant la îngheț și apă caldă menajeră până la data setată.
	Mod funcționare	Vă permite să selectați modul de operare:  VARĂ producere de apă caldă menajeră, fără încălzire.  IARNĂ producere de apă caldă menajeră și încălzire.  NUMAI ÎNCĂLZIRE fără încălzire centrală (dacă este prezentă).  RĂCIRE ȘI APĂ CALDĂ MENAJERĂ (dacă este prezent).  DOAR RĂCIRE fără încălzire centrală (dacă este prezentă).  Oprit sistem oprit, funcție anti îngheț activă.
	Setări apă caldă menajeră	Vă permite să selectați temperatura dorită, modalitatea de funcționare pentru producerea apei calde menajere și funcția de igienizare termică în cazul unei eventuale acumulări de ACS.

- Pentru a accesa cea de-a doua pagină, rotiți selectorul și derulați cursorul până la depășirea ultimei pictograme de pe prima pagină.

Pagina 2

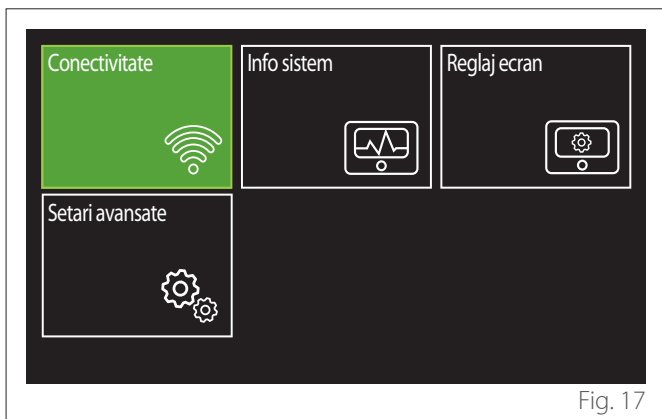







Fig. 17

- Rotiți selectorul  pentru a evidenția meniul dorit.
- Apăsați selectorul  pentru a accesa meniul selectat.

SIMBOLURI		Descriere
	Conectivitate	Vă permite accesul la setările serviciului de conectivitate la distanță atunci când un dispozitiv WiFi este conectat la bus și vă permite să consultați principalele informații de diagnosticare.
	Info sistem	Permite consultarea principalelor informații de diagnosticare.
	Setări ecran	Vă permite să configurați principalele setări ale display-ului.
	Setări avansate	Vă permite accesul la următoarele funcții: <ul style="list-style-type: none"> - Termoreglare încălzire - Termoreglare răcire - Setări buffer - Setări avansate ale dispozitivelor conectate - Unitate de măsură - Tip de programarea orară - Corecție temperatură măsurată

3.1 Control zone

Meniul Zone permite vizualizarea informațiilor de bază și efectuarea setărilor principale ale zonelor.

Sistemul permite vizualizarea unui număr maxim de 6 zone.

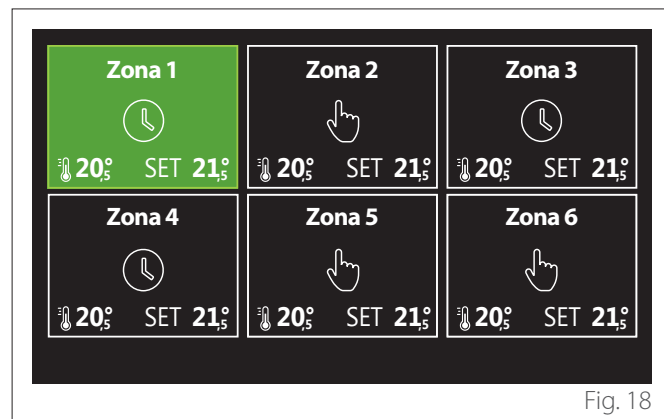





Fig. 18

Selectând o zonă unică, informațiile disponibile sunt:



Fig. 19

- Rotiți selectorul  pentru a evidenția rubrica ce trebuie modificată.
- Apăsați selectorul  pentru a intra în modul de modificare (câmpul ce trebuie modificat este evidențiat cu verde).
- Rotiți selectorul  pentru a seta valoarea dorită.
- Apăsați selectorul  pentru a confirma.

3.1.1 Mod functionare

Vă permite să selectați modul de operare al zonei.

- **„Oprit”**: zona este protejată împotriva înghețului. Temperatura de protecție a mediului este setată la 5°C în mod implicit.
- **„Modul manual”**: temperatura de setpoint setată este menținută timp de 24h.
- **„Programare orară”**: temperatura ambiantă a zonei respectă profilul de programare orară a zonei.

3.1.2 Nume zona

Prin intermediul acestui câmp este posibilă atribuirea unui nume zonei dintr-o listă de valori prestabilite. (Notă: funcția este disponibilă doar dacă interfața este conectată la produse prevăzute).

3.1.3 T setata ambient

În modul manual este posibilă setarea temperaturii zonei.

3.1.4 Programare orara

Accesul rapid la programarea orară a zonei (vizibil numai dacă modul de operare este setat pe Programare orară).

3.2 Programare orara

3.2.1 Programarea orară Încălzire/Răcire - 2 niveluri

Programarea orară permite încălzirea mediului potrivit nevoilor dvs.

Programarea orară cu două niveluri poate fi selectată în „Setari avansate” al meniului utilizatorului sau de la parametrul 0.4.3 al meniului tehnic.

Selectați modul de programare dorit.

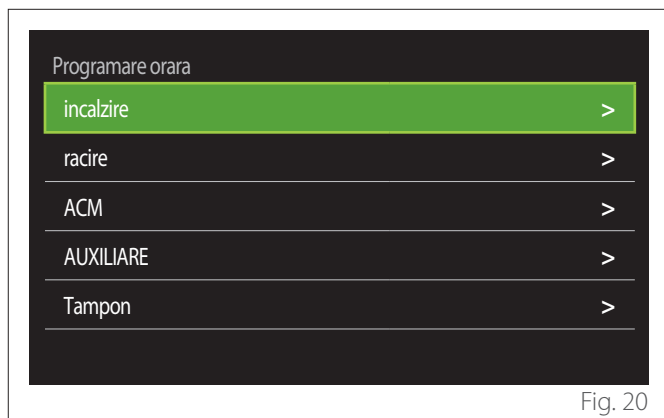

Fig. 20

Programarea orară este efectuată în același mod atât pentru profile de încălzire, cât și pentru profile de răcire.

Modalitățile de încălzire și răcire au un setpoint de mediu specific în respectivele programări.

Selectarea Zonei

Selectați și confirmați zona pentru care doriți să efectuați programarea orară.

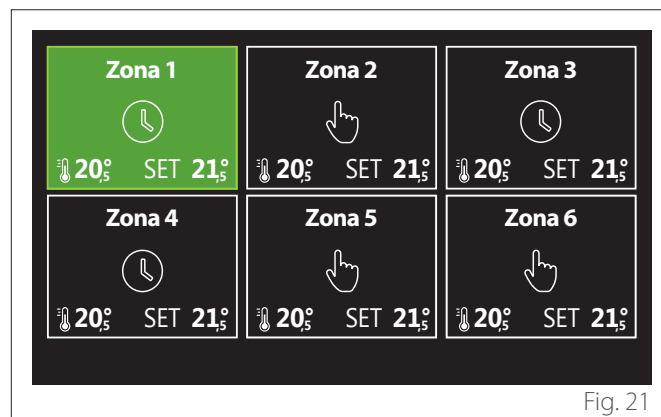

Fig. 21

Stabilirea setpoint-ului de temperatură confort și economică

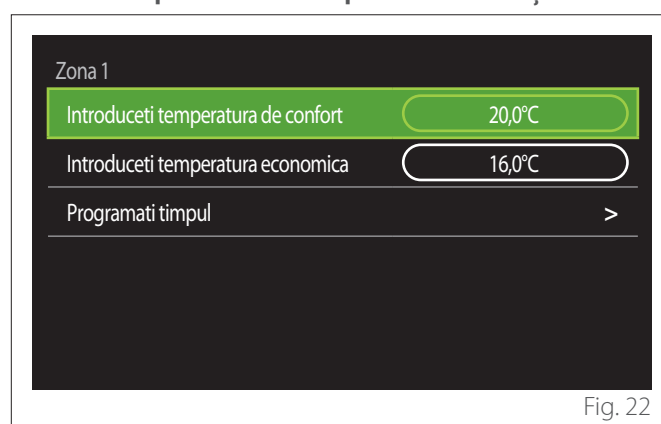





Fig. 22

- Rotiți selectorul  pentru a evidenția câmpul „Introduceti temperatura de confort” sau „Introduceti temperatura economica”.
- Apăsăți selectorul  pentru a intra în modul de modificare. Rotiți selectorul  pentru a stabili setpoint-ul de temperatură.
- Apăsăți selectorul  pentru a confirma valoarea.
- Câmpul „Programati timpul” permite stabilirea zilei din săptămână ce trebuie programată.

Selectarea tipului de programare orară: neprogramat sau preselectat

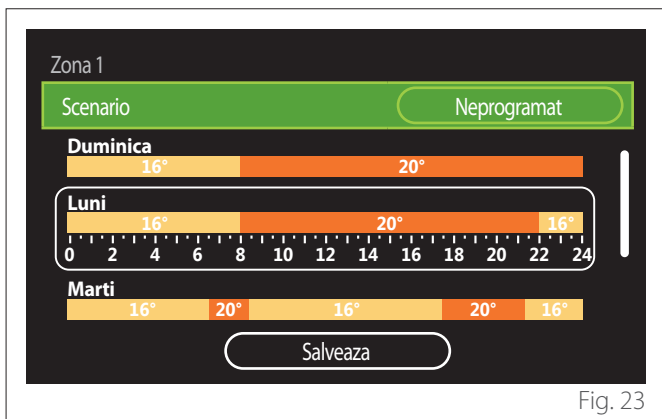





Fig. 23

- Apăsați selectorul  pentru a intra în modul de modificare.
- Selectați rubrica „Neprogramat” dacă doriți să creați o programare săptămânală personalizată, în caz contrar, selectați unul dintre profilele prestabilite:
 - „Familie”
 - „Fara pranz”
 - „Miezul zilei”
 - „Mindig bekapcsolva”
 - „GREEN”
- Apăsați selectorul  pentru a confirma „Scenariu”.
- Rotiți selectorul  pentru a trece la selectarea zilei din săptămână ce trebuie programată.

Selectarea zilei din săptămână

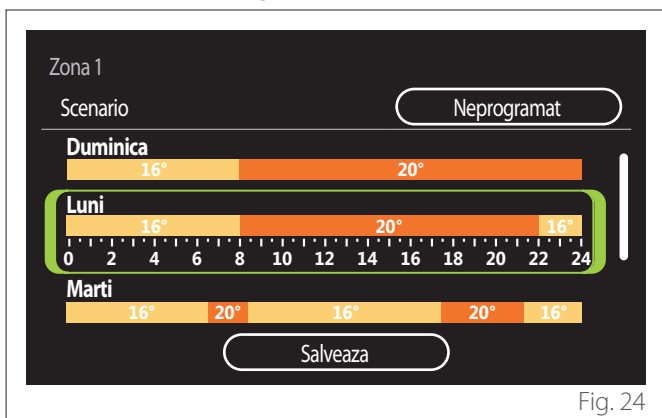





Fig. 24

- Rotiți selectorul  pentru a derula zilele din săptămână. Este afișată o previzualizare a programării orare curente.
- Apăsați selectorul  pentru a selecta ziua.
- În acest mod se trece la stabilirea intervalului orar pentru ziua selectată.

NOTĂ: Pentru a menține programarea orară săptămânală afișată în prezent:

- Rotiți selectorul  până la rubrica „Salveaza” și apăsați selectorul  pentru a confirma.
- În acest mod se trece direct la ecranul „Copierea zonelor”.

Stabilirea intervalului orar

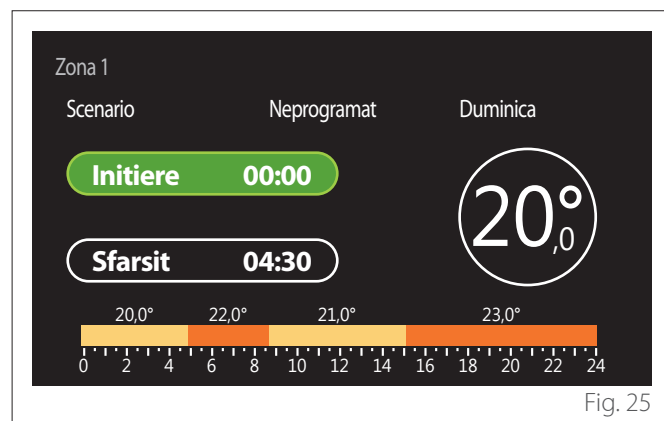



Fig. 25

Odată selectată ziua săptămânii, se deschide pagina de programare a intervalului orar.

- Rotiți selectorul  pentru a modifica orarul de „Initiere”.
- Apăsați selectorul  pentru a confirma.

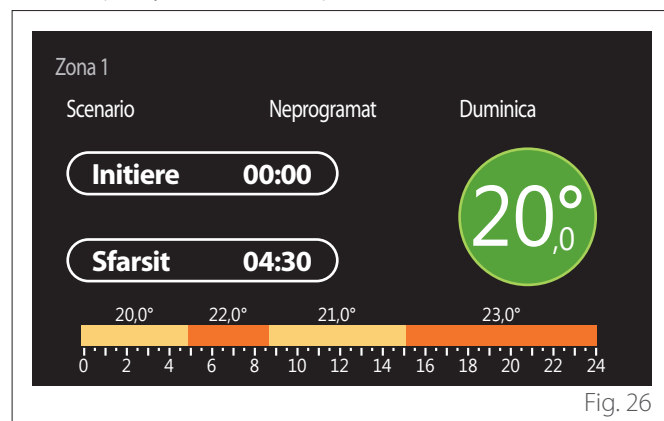



Fig. 26

- Rotiți selectorul  pentru a modifica temperatura intervalului orar corespunzător. **Puteți selecta valoarea setpoint-ului de temperatură alegând dintre două valori, confort sau economic.**
- Apăsați selectorul  pentru a confirma.

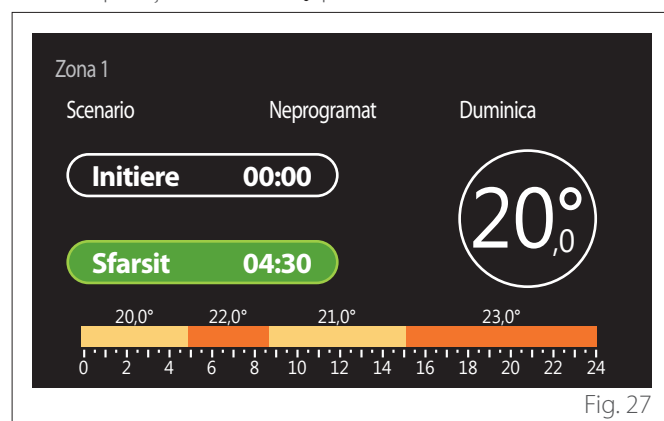





Fig. 27

- Rotiți selectorul  pentru a modifica orarul de „Sfarsit”.
- Apăsați selectorul  pentru a confirma.

Puteți seta până la 4 intervale de confort zilnice.

Pentru a reveni la una dintre rubricile anterioare apăsați tasta „Înapoi” .

Apăsați selectorul  pentru a trece la ecranul următor.

Adăugarea unui interval orar

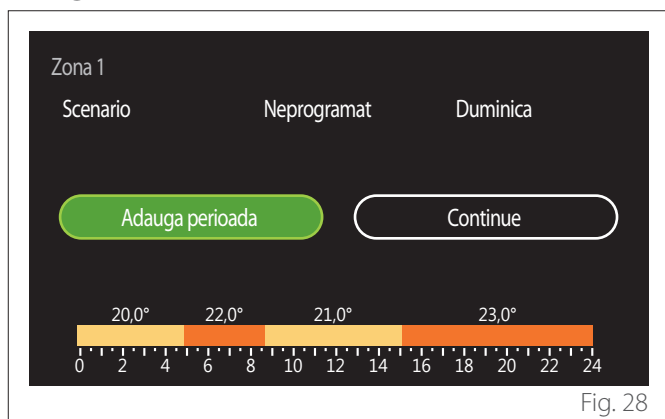



Fig. 28

În această pagină puteți adăuga un interval pentru programarea orară zilnică.

„Adauga perioada” permite revenirea la ecranul de stabilire a intervalului orar dorit. „Continue” permite selectarea zilelor din săptămână în care poate fi copiat profilul zilnic stabilit.

Pentru a reveni la una din rubricile anterioare apăsați tasta Înnapoi ↶.

Selectați „Continue” și apăsați selectorul  pentru a trece la ecranul următor.

Copierea zilelor din săptămână

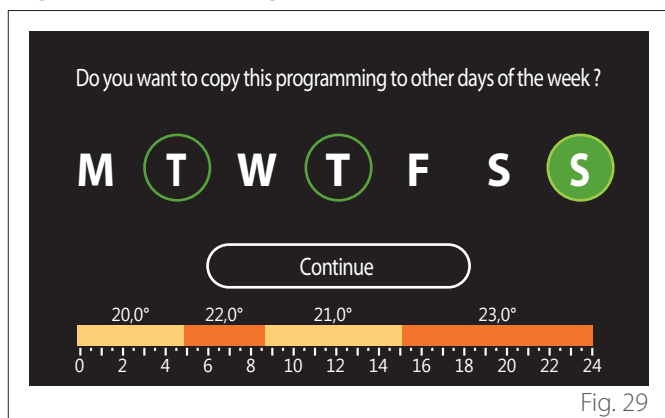







Fig. 29

- Rotiți selectorul  pentru a derula zilele din săptămână.
- Apăsați selectorul  pentru a selecta zilele în care se dorește copierea programării orare. Zilele selectate sunt evidențiate de un chenar verde.
- Pentru a deselecta o zi apăsați din nou selectorul .
- Rotiți selectorul  până selectați Continue și apăsați selectorul  pentru a confirma.

Copierea zonelor

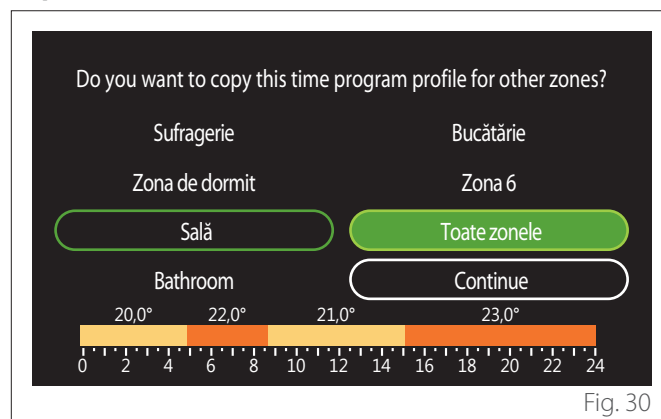







Fig. 30

- Rotiți selectorul  pentru a derula zonele.
- Apăsați selectorul  pentru a selecta zonele în care se dorește copierea programării orare. Zonele selectate sunt evidențiate cu un chenar verde.
- Pentru a deselecta o zonă apăsați din nou selectorul .
- Rotiți selectorul  până la selectarea „Continue” și apăsați selectorul  pentru a confirma.
- Se revine la pagina de selectare a setpoint-ului de temperatură.

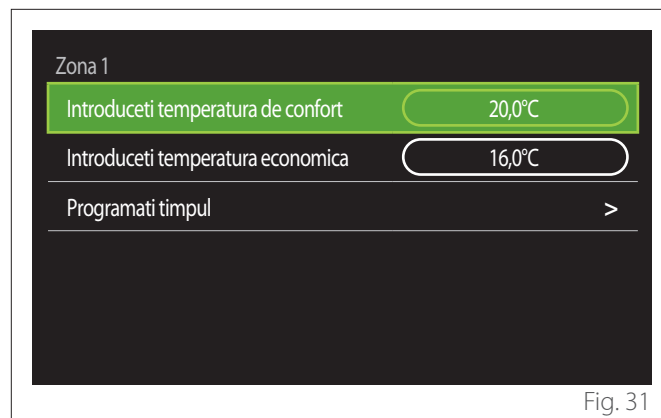

Fig. 31

3.2.2 Programarea orară Încălzire/Răcire - pe mai multe niveluri

În programarea orară pe mai multe niveluri secvența operațiilor este asemănătoare cu cea pentru două niveluri (consultați paragraful „Programarea orară Încălzire/Răcire - 2 niveluri”) cu excepția etapelor următoare:

- Pagina de setare a temperaturilor de confort și economic nu este afișată.
- În pagina de stabilire a intervalului orar poate fi selectată o valoare de setpoint specifică. Intervalul este între (10 - 30°C) pentru fiecare interval care se creează.
- E posibilă crearea a până la 12 intervale orare zilnice.

Stabilirea intervalului orar

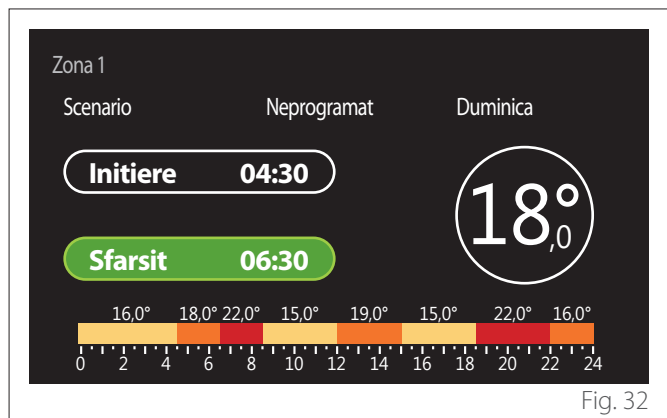

Fig. 32

3.2.3 Programare ACM

Stabilirea setpoint-ului de temperatură confort și economică

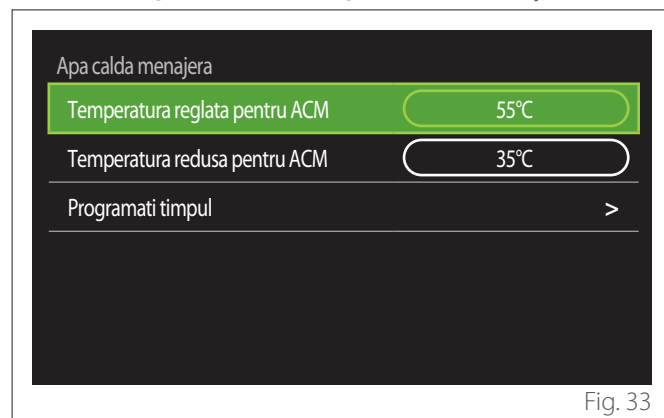

Fig. 33

- Rotiți selectorul pentru a selecta rubrica „Temperatura reglata pentru ACM” sau „Temperatura redusă pentru ACM”.
- Apăsați selectorul pentru a intra în modul de modificare. Rotiți selectorul pentru a stabili setpoint-ul de temperatură.
- Apăsați selectorul pentru a confirma.
- Câmpul „Programati timpul” permite stabilirea zilei din săptămână ce trebuie programată.

Selectarea tipului de programare orară: neprogramat sau preselectat

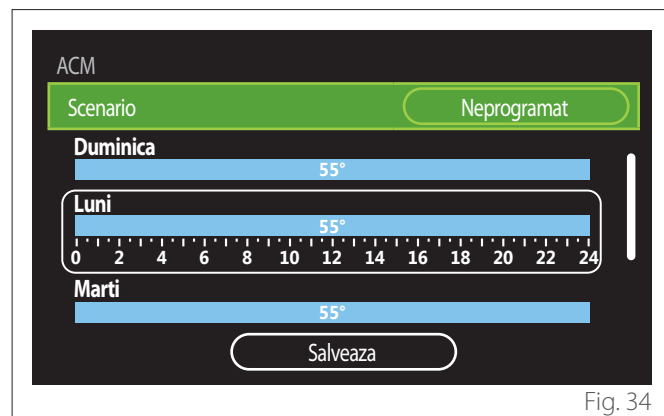

Fig. 34

- Apăsați selectorul pentru a intra în modul de modificare.
- Selectați rubrica „Neprogramat” dacă doriți să creați o programare săptămânală personalizată, în caz contrar, selectați unul dintre profilele prestabilite:
 - „Familie”
 - „Fara pranz”
 - „Miezul zilei”
 - „Mindig bekapcsolva”
 - „GREEN”
- Apăsați selectorul pentru a confirma „Scenariu”.
- Rotiți selectorul pentru a trece la selectarea zilei din săptămână ce trebuie programată.

Selectarea zilei din săptămână

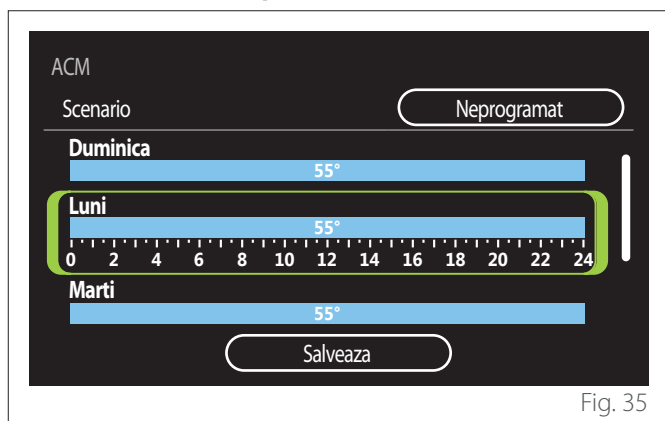



Fig. 35

- Rotiți selectorul  pentru a derula zilele din săptămână. Este afișată o previzualizare a programării orare curente.
- Apăsați selectorul  pentru a selecta ziua.
- În acest mod se trece la stabilirea intervalului orar pentru ziua selectată.

Stabilirea intervalului orar

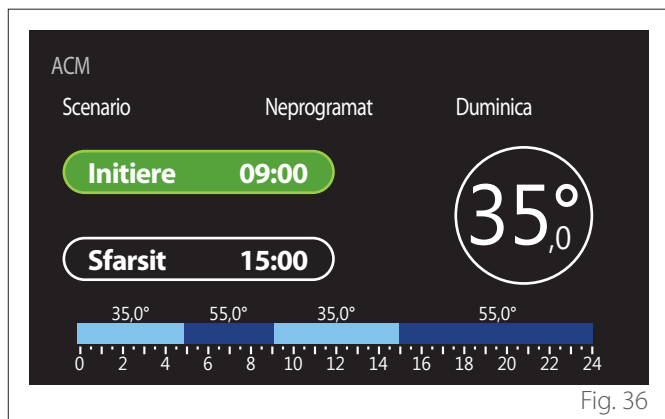



Fig. 36

Odată selectată ziua săptămânii, se deschide pagina de programare a intervalului orar.

- Rotiți selectorul  pentru a modifica orarul de „Initiere”.
- Apăsați selectorul  pentru a confirma.

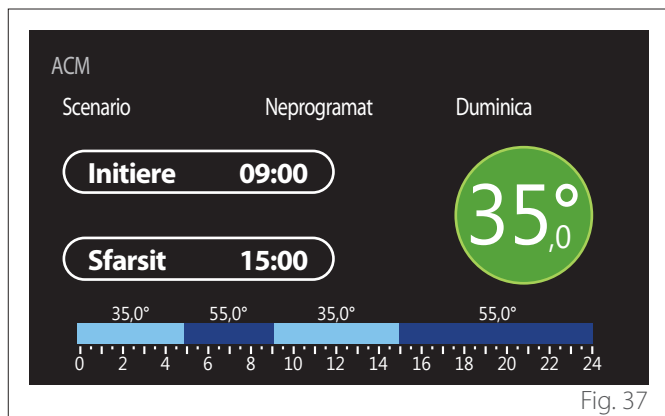



Fig. 37

- Rotiți selectorul  pentru a modifica temperatura intervalului orar corespunzător. **Puteți selecta valoarea setpoint-ului de temperatură alegând dintre două valori, confort sau economic.**
- Apăsați selectorul  pentru a confirma.

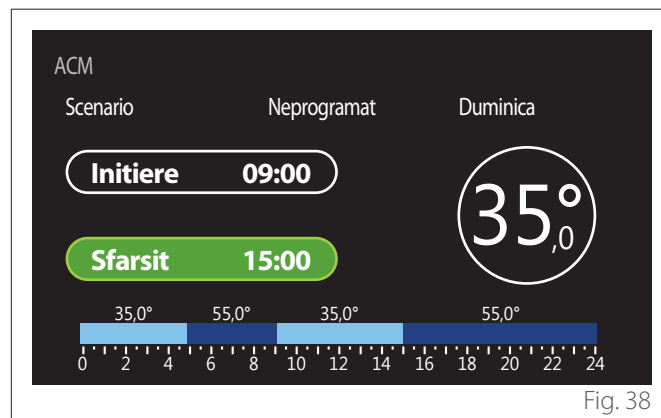





Fig. 38

- Rotiți selectorul  pentru a modifica orarul de „Sfarsit”.
- Apăsați selectorul  pentru a confirma.

E posibilă setarea a până la 4 intervale de confort zilnice. Pentru a reveni la una dintre rubricile anterioare apăsați tasta „Înapoi” .

Apăsați selectorul  pentru a trece la ecranul următor.

Adăugarea unui interval orar

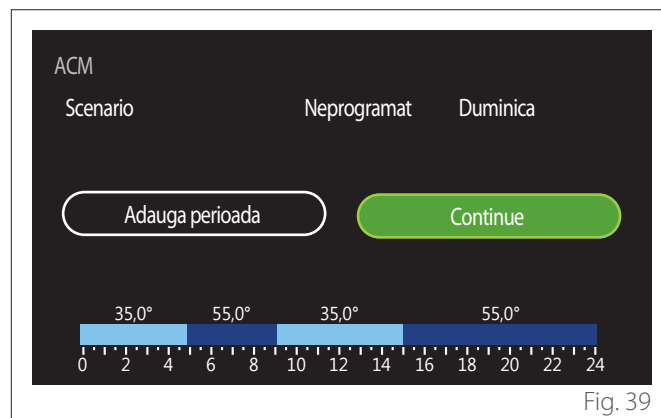



Fig. 39

În această pagină puteți adăuga un interval pentru programarea orară zilnică.

„Adauga perioada” permite revenirea la ecranul de stabilire a intervalului orar dorit. „Continue” permite selectarea zilelor din săptămână în care poate fi copiat profilul zilnic stabilit. Pentru a reveni la una din rubricile anterioare apăsați tasta „Înapoi” .

Selectați „Continue” și apăsați selectorul  pentru a trece la ecranul următor.

Copierea zilelor din săptămână

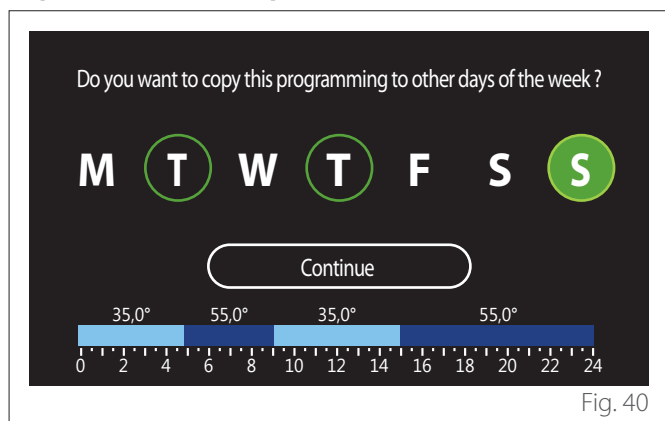







Fig. 40

- Rotiți selectorul  pentru a derula zilele din săptămână.
- Apăsați selectorul  pentru a selecta zilele în care se dorește copierea programării orare. Zilele selectate sunt evidențiate de un chenar verde.
- Pentru a deselecta o zi apăsați din nou selectorul .
- Rotiți selectorul  până selectați Continue și apăsați selectorul  pentru a confirma.

3.2.4 Programare orară auxiliară

Programarea orară auxiliară este utilizată pentru următoarele funcții ce pot fi setate din meniu:

- Aplicații cu pompe de căldură: mod de operare apă caldă menajeră = „GREEN”.
- Fresh water station: funcție pompă de recirculare temporizată (Par. 10.2.1 - „tip pompa de circulație sanitară” = „Temporizată”).

Programarea orară auxiliară se realizează în același mod cu programarea menajeră.

În pagina de stabilire a intervalului orar nu puteți seta setpoint-ul dorit, ci puteți activa/dezactiva funcția setând valorile ON/OFF.

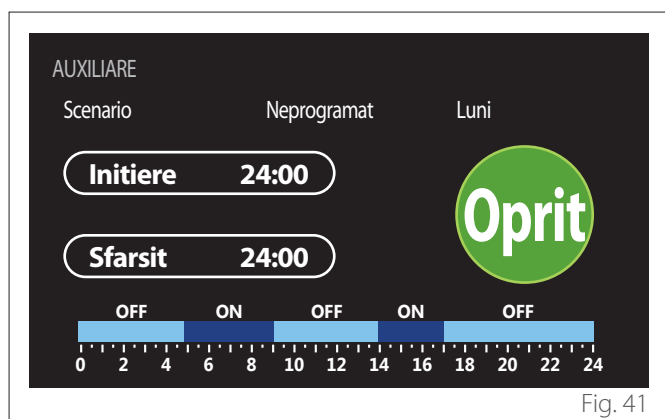

Fig. 41

3.2.5 Programarea orară a buffer-ului încălzire/răcire

Programarea orară a buffer-ului se realizează în același mod ca programarea orară menajeră, atât pentru modul de încălzire, cât și pentru modul de răcire.

Programarea orară a buffer-ului poate fi făcută pe două niveluri de temperatură.

3.3 Grafic consum

Meniul „Grafic consum” permite vizualizarea prin intermediul histogramelor a estimării consumurilor de gaz și/sau electricitate ale generatorului prezent în instalație în modurile: încălzire, apă caldă menajeră și răcire.

Accesați ecranul principal după ce ați citit avertismentul privind precizia datelor indicate în grafice.

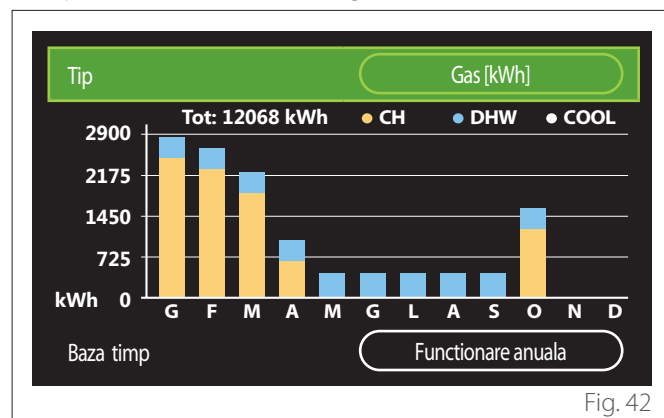

Fig. 42

În câmpul „Tip” puteți selecta tipurile de consum ce pot fi vizualizate (în energie sau convertite la tarifele de gaz și electricitate). Unitățile de măsură pentru energie și tarifele de gaz și electricitate pot fi setate din meniu: „Info sistem” → „Performantele sistemului” → „Consum energie electrică” → „Unitate măsura și costuri”.

În câmpul „Baza timp” e posibilă selectarea bazei temporale folosite pentru a vizualiza istoricul:

- „Functionare lunară”
- „Functionare anuală”
- „Anul trecut”

3.4 Modul vacanta

„Modul vacanta” permite:

- Dezactivarea funcționării încălzirii, răcirii și apei calde menajere în timpul perioadei de vacanță.
- Setări instalația pe protecția împotriva înghețului mediului și apei menajere până la data setată.

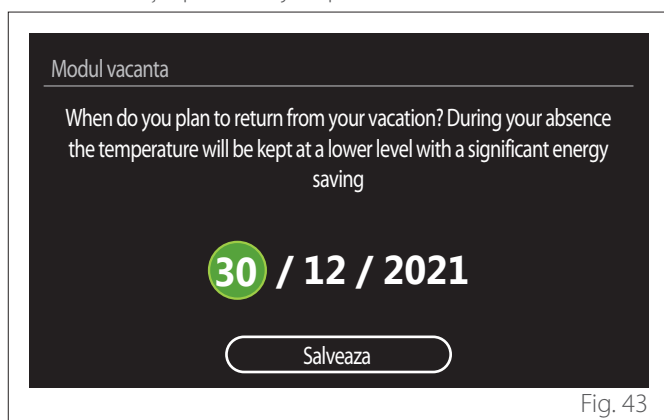





Fig. 43

- Rotiți selectorul  pentru a modifica valoarea câmpului selectat.
- Apăsați selectorul  pentru a trece la rubrica următoare
- Pentru a modifica o valoare setată anterior apăsați tasta „Înapoi” .

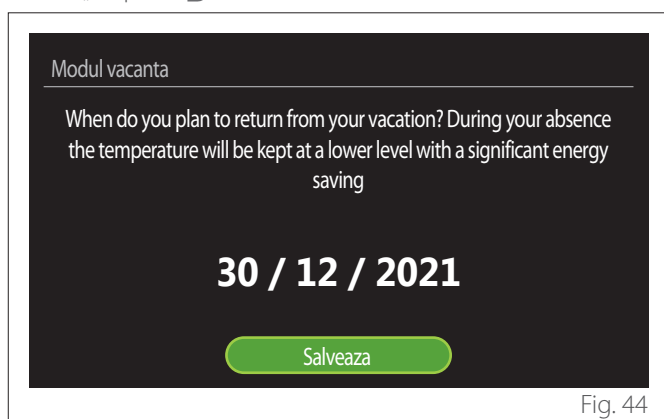

Fig. 44

Apăsați selectorul  evidențiind rubrica „Salveaza”.

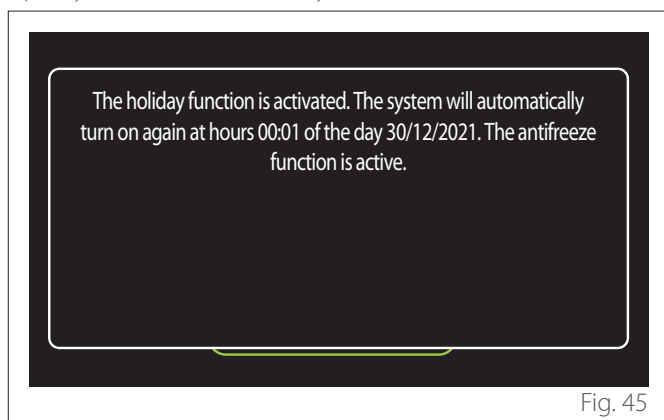

Fig. 45

Se afișează un mesaj de confirmare a setărilor efectuate.

3.5 Mod functionare

Vă permite să selectați modul de operare al sistemului:

- **„vara”**: producere de apă caldă menajeră, fără încălzire.
- **„Iarna”**: producere de apă caldă menajeră și încălzire.
- **„Numai incalzire”**: fără încălzire centrală (dacă este prezentă).
- **„Mod racire și Apa calda menajera”**: producere de apă caldă menajeră și răcire.
- **„Doar Mod racire”**: fără încălzire centrală (dacă este prezentă).
- **„Oprit”**: sistem oprit, funcție anti îngheț activă.

3.6 Reglare ACM

Funcția „Reglare ACM” permite selectarea:

- Temperaturii dorite a apei.
- Modulului de funcționare pentru producerea de apă caldă menajeră.
- Funcției de igienizare termică a unei eventuale acumulatori de ACM.

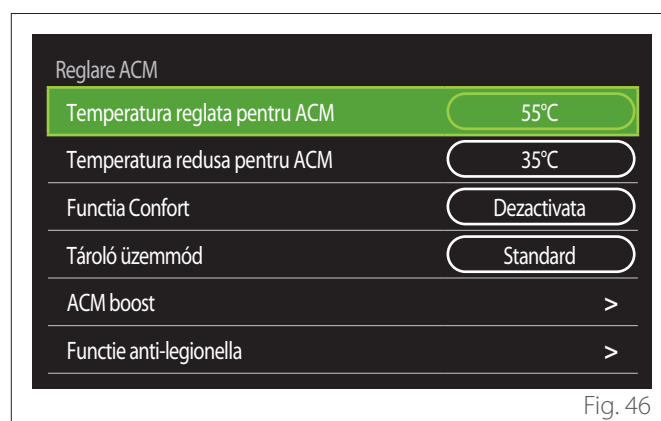

Fig. 46

- **„Temperatura reglata pentru ACM”**: setare setpoint de temperatură în intervalul confort.
- **„Temperatura redusa pentru ACM”**: setare setpoint de temperatură în intervalul economic.
- **„Funcția confort”**: setarea modului de funcționare pentru producerea de apă caldă menajeră („Dezactivata”/„Temporizata”/„Mindig bekapcsolva”).
- **„Mod de încărcare a boilerului”**: setarea modului de încărcare a boilerului în sistemele hibride („Standard”/„Rapid”).
- **„ACM boost”**: încărcare rapidă a boilerului (disponibilă pentru pompe de căldură pentru încălzire și apă caldă menajeră).
- **„Ciclu de igienizare termică”**: a se vedea următorul paragraf.
- **„Programare ACM”**: acces direct la meniul de programare orară apă menajeră.

3.6.1 Ciclu de igienizare termică

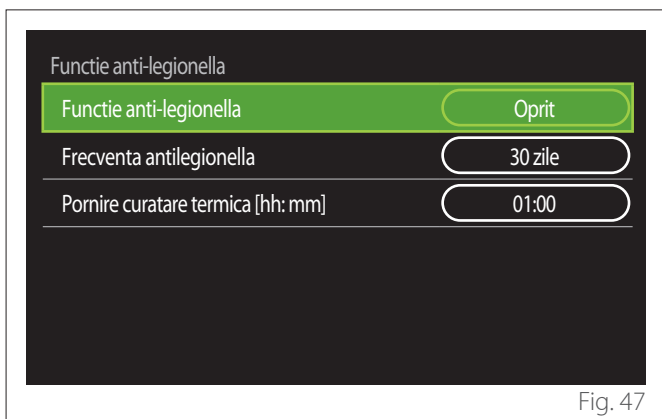

Fig. 47

- **„Ciclu de igienizare termică”**: activează/dezactivează funcția de igienizare termică a boilerului menajer.
- **„Frecvența ciclului” (dacă este disponibil)**: setează frecvența temporală de execuție a ciclului de igienizare (24 de ore - 30 de zile).
- **„Pornire curatare termica [hh: mm]” (dacă este disponibil)**: setează programul de activare a ciclului de igienizare termică.



Dacă ciclul de igienizare termică nu este finalizat în timpul prevăzut, va fi repetat în ziua următoare programului stabilit.

3.7 Conectivitate

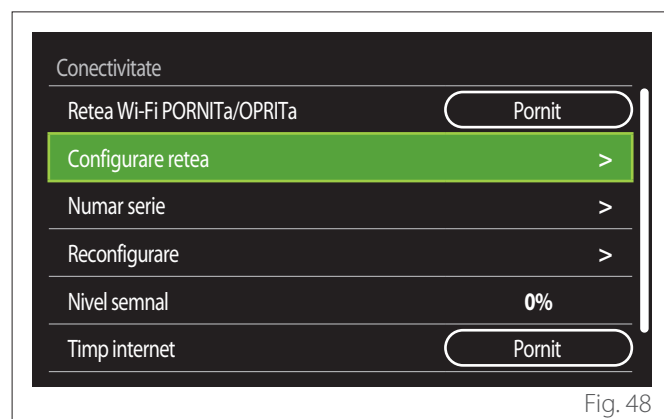

Fig. 48

- **„Retea WI-FI ON/OFF”**: Activează/dezactivează modulul Wi-Fi conectat la sistem
- **„Configurare retea”**: Activează procedura de configurare a modulului Wi-Fi prezent în sistem. Urmăți instrucțiunile produsului pentru informații detaliate.
- **„Numar serie”**: Afișează numărul de serie al dispozitivului Wi-Fi instalat.
- **„Reconfigurare”**: Restabilește setările din fabrică ale dispozitivului Wi-Fi prezent.
- **„Nivel semnal”**: Afișează nivelul de semnal Wi-Fi pe o scară de la 0-100.
- **„Timp internet”**: Activează obținerea orei de sistem de pe internet
- **„Vreme prin Internet”**: Activează obținerea temperaturii externe și a condițiilor meteo de pe internet

3.8 Info sistem

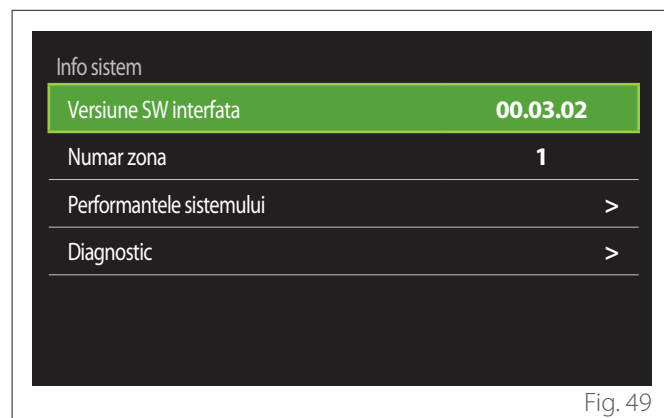

Fig. 49

3.8.1 Versiune SW interfata

Afișează versiunea de software a dispozitivului.

3.8.2 Numar zona

Afișează zona asociată dispozitivului.

3.8.3 Performantele sistemului

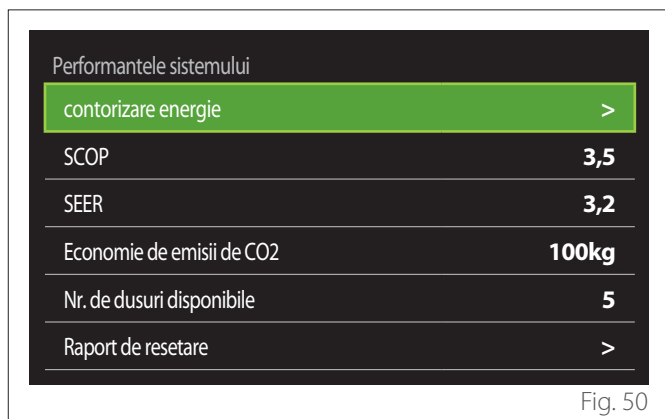

Fig. 50

CONSUM ENERGIE ELECTRICA

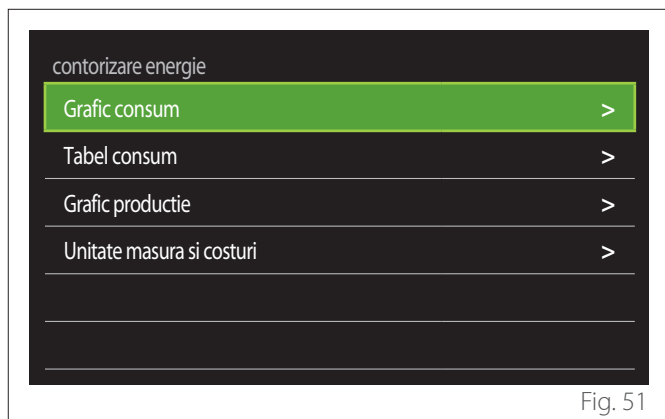

Fig. 51

- **„Grafic consum”**: consultați paragraful „Grafic consum”.
- **„Tabel consum”**: este afișată estimarea în format numeric a consumurilor la încălzire, răcire și apă menajeră. Estimarea e calculată în baza unității de măsură selectate și în baza anului curent sau a celui precedent.

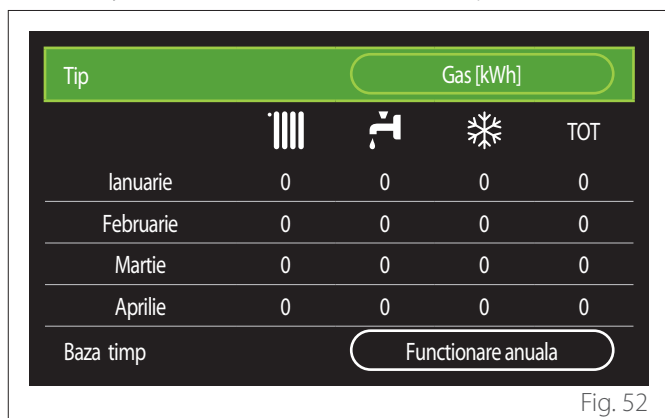

Fig. 52

- **„Grafic productie”**: permite vizualizarea prin intermediul histogramei a estimării energiei termice produse. Estimarea este calculată în baza tipului de generator prezent în instalație în modurile de încălzire, apă caldă menajeră și răcire.

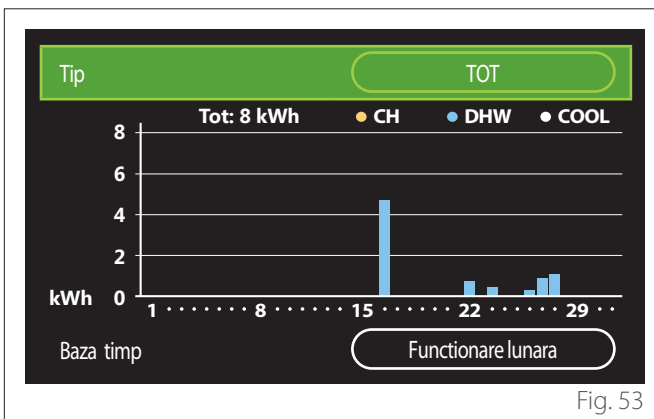

Fig. 53

- **„Unitate masura si costuri”**:
 - „Moneda”: parametrează moneda afișată în graficele de consum exprimate în costuri.
 - „Tip de gaz”: selectează tipul de gaz utilizat în calculul estimărilor de consum de gaz.
 - „Unitati gaz”: selectează unitatea de măsură a gazului în care sunt afișate estimările consumului de gaz.
 - „Costuri gaz”: setează valoarea în sutimi a costului unității de măsură a gazului utilizată în calculul estimărilor consumului de gaz.
 - „Unitati electrice”: selectează unitatea de măsură a energiei electrice în care sunt afișate estimările consumurilor electrice.
 - „Costuri electrice”: setează valoarea în sutimi a costului unității de măsură a energiei electrice utilizate în calculul estimării consumurilor electrice.

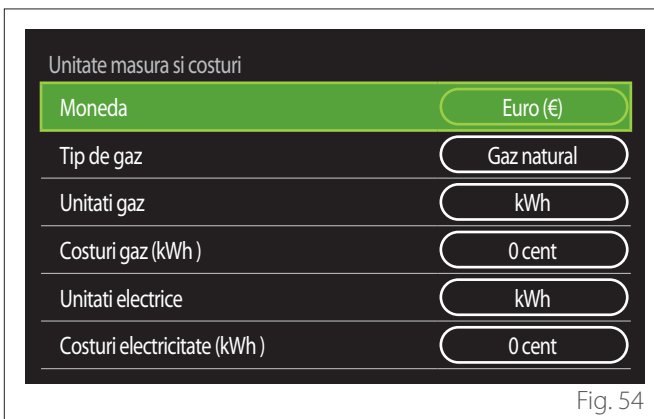

Fig. 54

SCOP

Este afișată estimarea COP sezonieră a pompei de căldură (doar pentru dispozitivele prevăzute).

SEER

Este afișată estimarea EER sezonieră a pompei de căldură (doar pentru dispozitivele prevăzute).

ECONOMIE DE EMISII DE CO₂

Este afișată estimarea de kg de CO₂ economisite datorită producției termice a instalației solare.

NR. DE DUSURI DISPONIBILE

Este afișată estimarea dușurilor disponibile (dacă este prezent un controlor solar sau o pompă de căldură menajeră).

RAPORT DE RESETARE

Resetează datele indicate în paginile prestațiilor sistemului.

3.9 Diagnostic

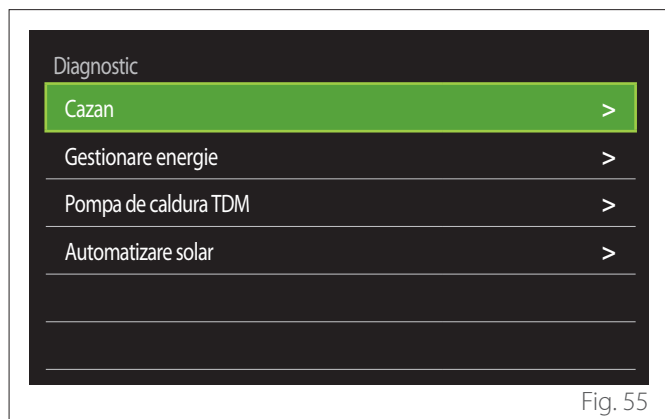

Fig. 55

În pagina de diagnosticare sunt afișați principalii parametri de funcționare a dispozitivelor prezente în sistem.

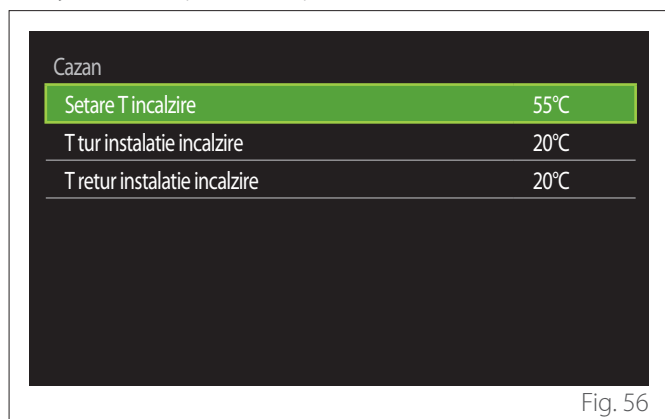

Fig. 56

3.10 Reglaj ecran

3.10.1 Limba

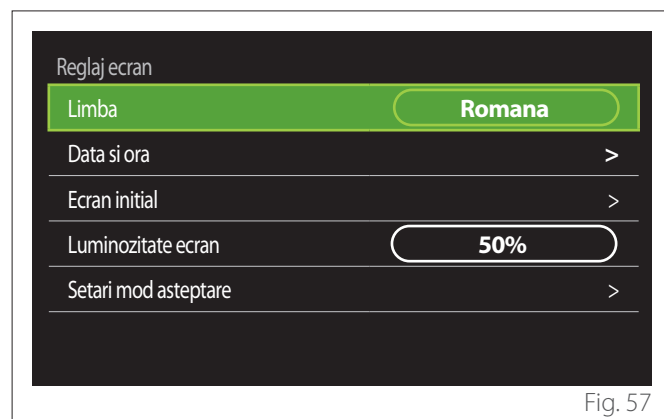





Fig. 57

- Rotiți selectorul  pentru a evidenția rubrica „Limba”
- Apăsați selectorul  pentru a intra în modul de modificare.
- Rotiți selectorul  pentru a selecta limba dorită.
- Apăsați selectorul  pentru a confirma alegerea.

3.10.2 Data si ora

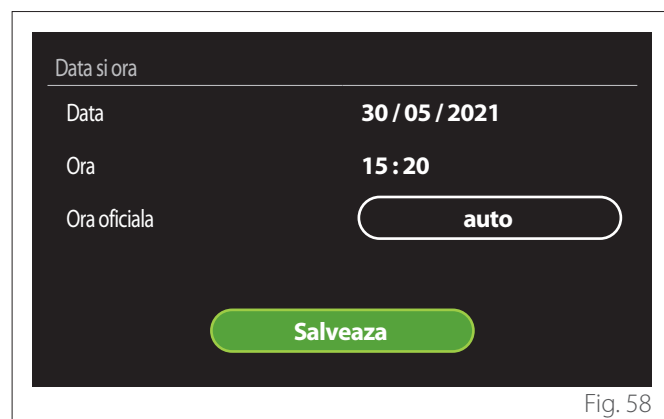







Fig. 58

- Rotiți selectorul  pentru a modifica valoarea câmpului selectat.
- Apăsați selectorul  pentru a trece la rubrica următoare.
- Pentru a modifica o valoare setată anterior apăsați tasta „Înapoi” .



3.10.3 Ecran initial

Din acest meniu este posibilă setarea tipului de ecran inițial.

- Apăsați selectorul  pentru a intra în modul de modificare.
- Rotiți selectorul  pentru a selecta una dintre setările disponibile: „Complete”, „De baza”, „Personalizare” și „Incalzire apa Hp”.

3.10.4 Luminozitate ecran

Din acest meniu e posibilă modificarea luminozității display-ului.

- Apăsați selectorul  pentru a intra în modul de modificare.
- Rotiți selectorul  pentru a regla luminozitatea display-ului când se află în modul activ (interval de modificare 10 % - 100 %).
- Apăsați selectorul  pentru a confirma.

3.10.5 Setari mod asteptare

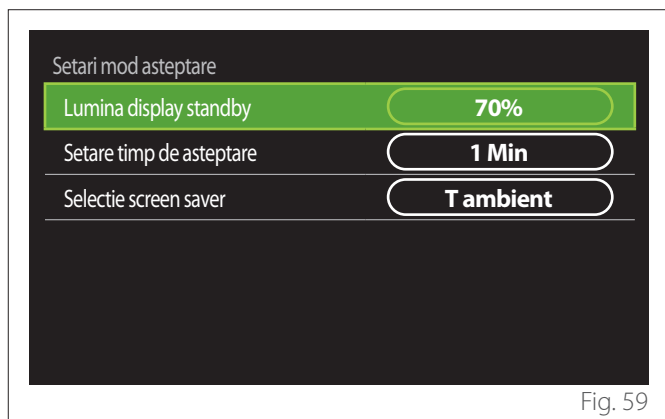

Fig. 59

- **„Lumina display standby”**: permite reglarea luminozității ecranului când dispozitivul se află în modul standby (interval de modificare 10 % - 30 %).
- **„Setare timp de asteptare”**: permite reglarea intervalului temporal (1 minut - 10 minute) de la ultima operațiune efectuată pe dispozitiv, după care ecranul trece în modul stand-by și scade luminozitatea la valoarea setată pentru modul stand-by.
- **„Selectie screen saver”**: permite selectarea tipului de ecran de afișare în modul stand-by.

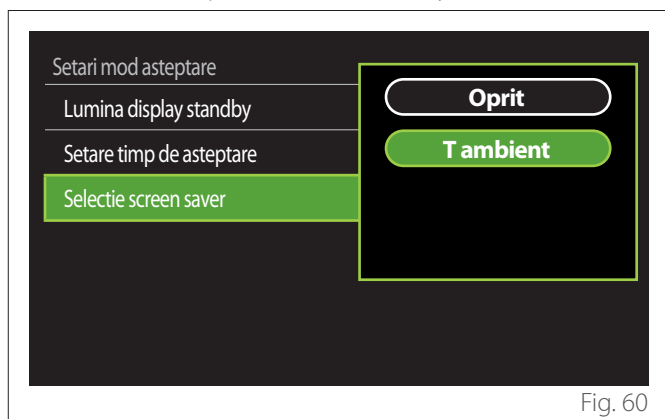

Fig. 60

- **„Oprit”**: este păstrat ecranul inițial selectat.
- **„T ambient”**: este afișată temperatura ambiantă corectă.

3.11 Setari avansate

3.11.1 Reglare incalzire

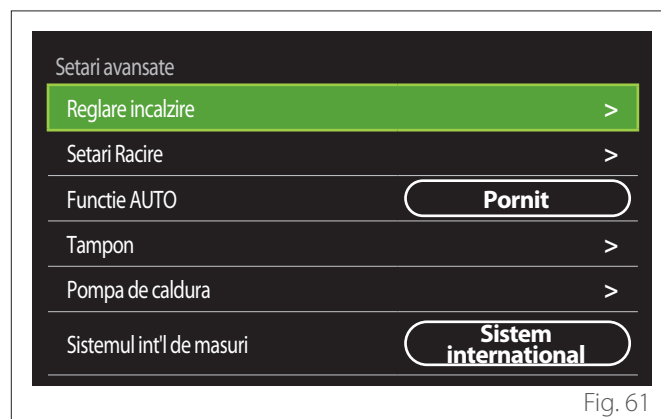

Fig. 61

- **„Temperatura incalzire”**: în meniu este posibilă setarea setpoint-ului dorit de temperatură a apei pentru încălzire pentru fiecare zonă hidraulică prezentă în instalație. Meniul permite:
 - reglarea setpoint-ului de temperatură dacă funcția de termoreglare automată („Funcție AUTO”) este dezactivată.
 - aplicarea unei corecții prin intermediul barei grafice asupra setpoint-ului de temperatură dacă funcția de termoreglare automată („Funcție AUTO”) e activă și temperatura apei nu corespunde celei dorite.

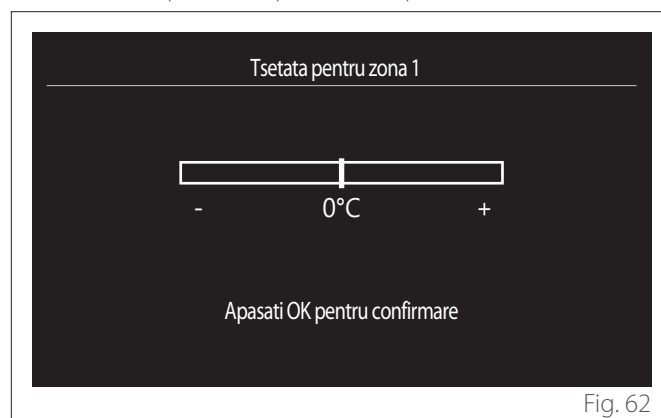

Fig. 62

- **„Panta curbei de temperatura”**: dacă funcția de termoreglare automată („Funcție AUTO”) e activă, bara grafică permite modificarea înclinării curbei climatice. Consultați manualul generatorului de căldură prezent în instalație pentru mai multe informații.

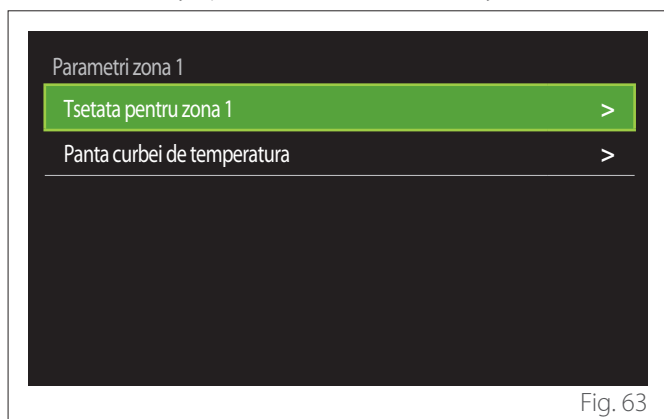

Fig. 63

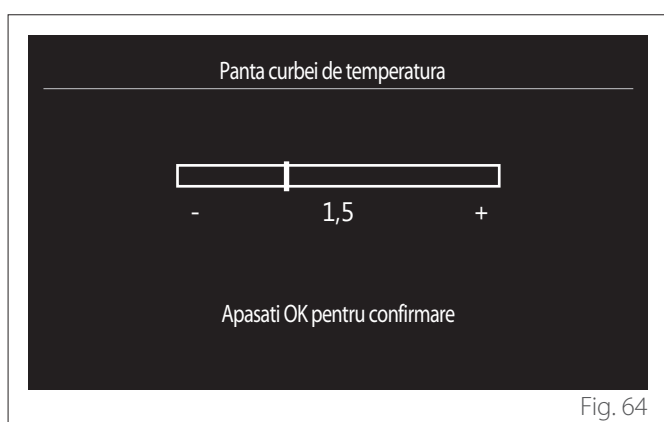

Fig. 64

- **„Mod de iarnă automat”**: permite reglarea cererii de căldură în funcție de temperatura externă. Pentru a activa funcția, este nevoie ca o sondă de temperatură externă să fie prezentă pe instalație sau ca funcția „meteo de pe internet” să fie activă (dacă este disponibilă) (consultați paragraful „Conectivitate”). Funcția poate fi activată pentru fiecare zonă a instalației.

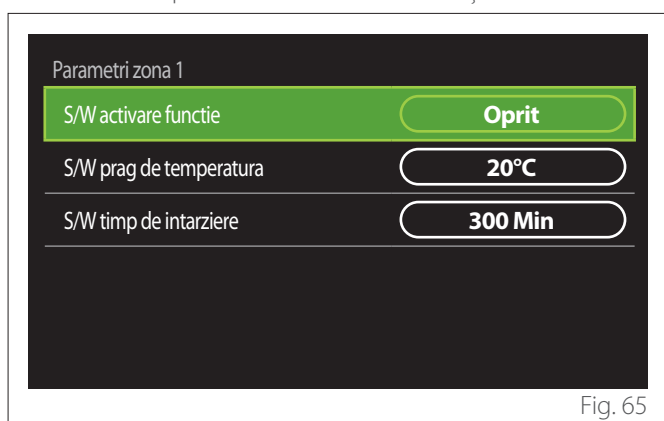

Fig. 65

- **„S/W activare functie”**: permite activarea funcției.
- **„S/W prag de temperatura”**: permite setarea pragului de temperatură externă peste care cererea de căldură a zonei este inhibată.
- **„S/W timp de intarziere”**: cererea de căldură e inhibată dacă temperatura externă rămâne peste prag pentru o perioadă minimă stabilită de parametru.

3.11.2 Setari Racire

- **„Setpoint Temp Racire”**: în meniu e posibilă setarea setpoint-ului de temperatură dorită a apei pentru răcire pentru fiecare zonă hidraulică prezentă în instalație. Meniul permite:
 - Reglarea setpoint-ului dacă funcția de termoreglare automată („Funcție AUTO”) e dezactivată.
 - Aplicarea unei corecții prin intermediul unei bare grafice asupra setpoint-ului de temperatură dacă funcția „AUTO” e activă și temperatura apei nu corespunde celei dorite.

3.11.3 Funcție AUTO

Funcția calculează setpoint-ul de temperatură a apei pentru încălzire și/sau răcire pentru fiecare zonă individuală în funcție de tipul de termoreglare setată (meniul tehnic) și de sondele de temperatură externă (sondă de temperatură încăpere și/sau sondă de temperatură externă - dacă sunt prezente).

3.11.4 Rezervor tampon

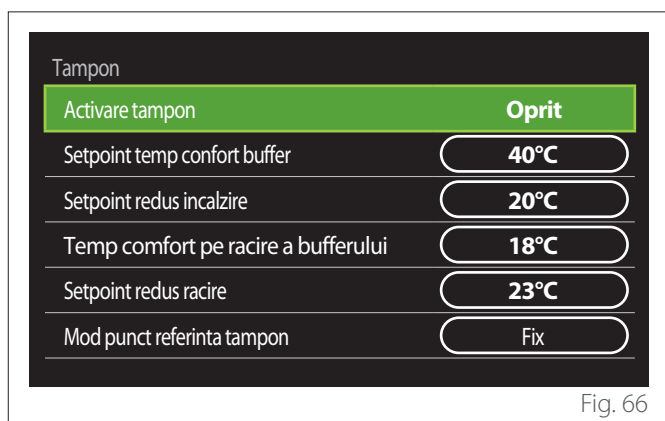

Fig. 66

Rubrica e afișată dacă în sistem este instalat un rezervor pentru apă tehnică (buffer) pentru încălzire și/sau răcire.

- **„Activare tampon”**: permite activarea/dezactivarea încărcării buffer-ului.
- **„Setpoint temp confort buffer”**: setează temperatura dorită de încărcare a buffer-ului la încălzire în intervalul confort.
- **„Setpoint redus incalzire”**: setează temperatura dorită de încărcare a buffer-ului la încălzire în intervalul economic.
- **„Temp confort pe racire a bufferului”**: setează temperatura dorită de încărcare a buffer-ului la răcire în intervalul confort.
- **„Setpoint redus racire”**: setează temperatura dorită de încărcare a buffer-ului la răcire în intervalul economic.
- **„Mod punct referinta tampon”**: setează modul de încărcare a buffer-ului.
 - **„Fix”**: temperatura de încărcare a buffer-ului e cea stabilită de parametri prezențați anterior.
 - **„Variabil”**: temperatura de încărcare a buffer-ului e calculată în baza funcției de termoreglare automată (dacă este activă).

3.11.5 Pompa de caldura

Meniu disponibil doar dacă este prezentă o pompă de căldură pentru încălzire/răcire. Pentru mai multe informații, consultați manualul produsului.

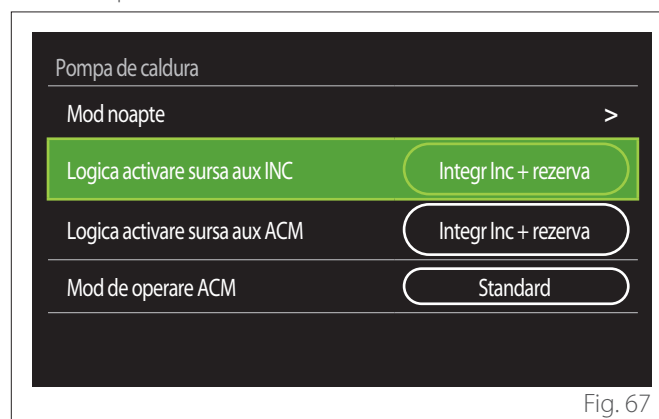

Fig. 67

- **„Mod noapte”**: următoarele setări permit reducerea zgomotului produs de pompa de căldură limitând frecvența compresorului.



Activarea funcției ar putea reduce performanțele mașinii.

- **„Activare mod noapte”**: activează/dezactivează modul silențios.
- **„Incepere mod noapte PC [hh;min]”**: setează ora de pornire a aparatului în modul silențios.
- **„Incheiere mod noapte PC [hh;min]”**: setează ora de oprire a aparatului în modul silențios.
- **„Logica activare sursa aux INC”**: parametrul permite alegerea intervenției sursei de căldură secundare (rezistențe, dacă sunt activate sau prezente, sau o eventuală sursă de căldură auxiliară) a pompei de căldură pentru încălzire.
 - În caz de avarie a pompei de căldură și integrare a producției de căldură („Integr Inc + rezerva”): sursa de căldură secundară intervine atât în integrarea încălzirii/apelor calde menajere la pompa de căldură, cât și în caz de avarie a pompei de căldură.
 - Doar în caz de avarie a pompei de căldură („Copiere de sigurantă HP”): sursa de căldură secundară intervine doar în caz de avarie a pompei de căldură.
- **„Logica activare sursa aux ACM”**: parametrul permite alegerea intervenției sursei de căldură secundare (rezistențe, dacă activate sau prezente, sau o eventuală sursă de căldură auxiliară) a pompei de căldură pentru apa menajeră.

- **„Mod de operare ACM”**: parametrul setează modalitățile de producere a apei calde menajere.
 - **„Standard”**: producția de apă caldă menajeră este efectuată utilizând atât pompa de căldură, cât și sursa de căldură secundară din dotare.
 - **„Mod Green”**: rezistențele sunt excluse din producția de apă caldă menajeră; acestea intervin doar în caz de avarie a pompei de căldură. Producția de apă caldă se referă la programarea orară auxiliară.
 - **„Contact tarif de noapte”**: producția de apă caldă menajeră e permisă doar când semnalul EDF este activ în baza tarifului electric cel mai avantajos. Pentru configurarea semnalului EDF a pompei de căldură, consultați manualul produsului.
 - **„Contact tarif de noapte - 40”**: producția de apă caldă menajeră este permisă doar când semnalul EDF este activ; când semnalul nu este activ, boilerul de apă caldă menajeră e menținut la temperatura minimă de 40°C. Pentru configurarea semnalului EDF a pompei de căldură consultați manualul produsului.

3.11.6 Hibrid

Meniu disponibil doar dacă este prezent un produs hibrid. Pentru mai multe informații, consultați manualul produsului.

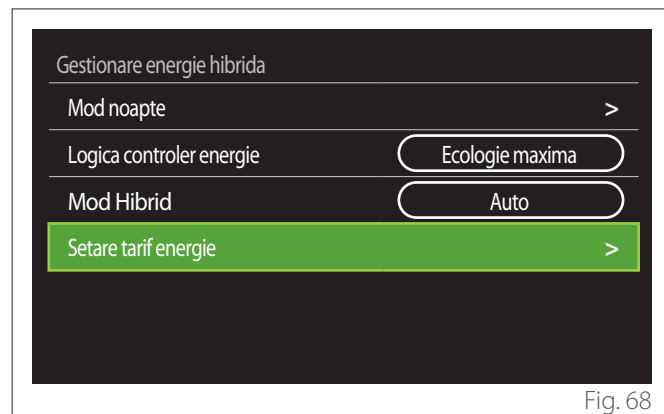

Fig. 68

- **„Mod noapte”**: consultați paragraful „Pompa de căldură”.
- **„Logica controlier energie”**: parametrul permite alegerea funcționării sistemului hibrid bazat pe „Economie maxima” sau „Ecologie maxima”.
- **„Mod Hibrid”**: parametrul permite alegerea generatoarelor de căldură ce trebuie activate în producția de căldură.
 - „Auto”: atât pompa de căldură, cât și centrala sunt utilizate în producția de căldură în funcție de setarea parametrului anterior.
 - „numai cazan”: doar centrala e utilizată în producția de căldură.
 - „Numai HP”: doar pompa de căldură e utilizată în producția de căldură.
- **„Setare tarif energie”**: în meniu e posibilă setarea costului gazului, electricității și unui eventual tarif electric redus. Costurile sunt exprimate în sutimi.

3.11.7 Incalzire apa Hp

Meniu disponibil doar dacă e prezentă o pompă de căldură pentru apă caldă menajeră. Pentru mai multe informații, consultați manualul produsului.

- **„Mod functionare”**: setează modalitățile de producere a apei calde menajere.
- **„Quiet mode activation HPWH”** consultați paragraful „Pompa de caldura”. Pentru pompele de căldură pentru apă caldă menajeră puteți activa doar funcția. Nu e posibilă setarea unei ore de început și de final.

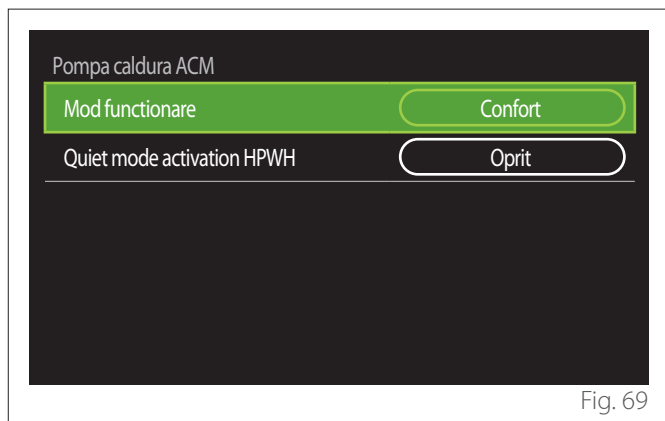

Fig. 69

„Mod functionare”:

- **„GREEN”**: rezistențele sunt excluse din producția de apă caldă menajeră; acestea intervin doar în caz de avarie a pompei de căldură.
- **„Confort”**: producția de apă caldă menajeră este efectuată utilizând atât pompa de căldură, cât și rezistențele electrice.
- **„Rapid”**: producția de apă caldă menajeră este efectuată utilizând în același timp atât pompa de căldură, cât și rezistențele electrice. Rezistențele electrice sunt pornite în același timp cu pompa de căldură pentru minimizarea timpului de încărcare a rezervorului de apă menajeră.
- **„Memorie”**: logica utilizează un algoritm pentru a optimiza producția de apă caldă în baza obișnuințelor utilizatorului.
- **„Contact tarif de noapte”**: producția de apă caldă menajeră e permisă în baza gestiunii semnalului EDF. Pentru configurarea semnalului EDF a pompei de căldură, consultați manualul produsului.

3.11.8 Integrare fotovoltaica

Meniul este disponibil pentru produsele care prevăd integrarea cu un sistem fotovoltaic (pompe de căldură încălzire/răcire, hibride, pompe de căldură apă caldă menajeră).

- **„Integrare fotovoltaica”**: setează utilizarea sistemului rezervorului de apă menajeră în pompele de căldură prevăzute (consultați manualul produsului pentru informații detaliate).
 - „nedefinit”
 - „Integrare fotovoltaica”: activează rezistența electrică a rezervorului de apă menajeră (chiar și în paralel cu încălzirea sau răcirea) când e disponibilă energie electrică în surplus de la instalația fotovoltaică.
- **„PV Delta T H MV beállítási hőmérséklet”**: dacă e prezentă o pompă de căldură de încălzire sau un sistem hibrid, parametrul setează gradele de atins la setpoint-ul de temperatură pentru încărcarea rezervorului de apă menajeră când e disponibilă energie electrică în surplus de la instalația fotovoltaică.
- **„PV setare temperatura”**: dacă este prezentă o pompă de căldură menajeră parametrul setează setpoint-ul de temperatură pentru încărcarea rezervorului de apă menajeră când e disponibilă energie electrică în surplus de la instalația fotovoltaică.

3.11.9 Sistemul int'l de masuri

Parametrul setează sistemul de unități de măsură în care sunt exprimate mărimile (sistem internațional sau sistem anglo-saxon)

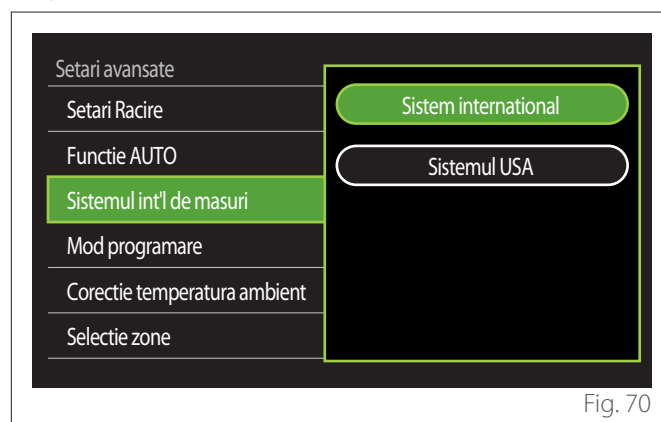

Fig. 70

3.11.10 Time Program service type set

Setează modalitatea de programare orară de încălzire și răcire utilizată de dispozitiv.

- **„Setpoint doua nivele”**: programarea orară pe 2 niveluri permite subdivizarea profilului de programare până la un maxim de 4 intervale de confort și 4 intervale cu temperatură redusă în 24h. Este definit un setpoint de temperatură pentru intervalul confort și unul pentru intervalul economic.
- **„Setpoint multinivel”**: în programarea orară pe mai multe niveluri (disponibilă doar la produsele prevăzute pentru acest mod) este posibilă stabilirea a până la 12 orare zilnice, iar pentru fiecare dintre acestea poate fi setat un setpoint de temperatură specific.

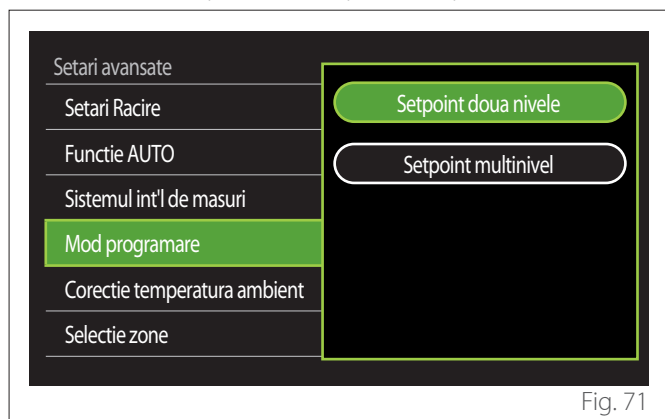

Fig. 71

3.11.11 Corectare temp. camera

Parametrul permite corecția temperaturii ambiante măsurată de dispozitiv în intervalul (-5°C; + 5°C).

3.11.12 Select the zones to manage

În această pagină pot fi selectate zonele hidraulice ce urmează să fie vizualizate în meniul „Control zone”.

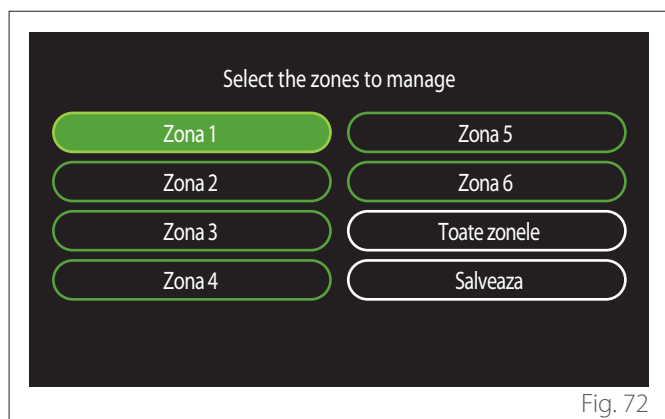

Fig. 72

3.12 Erori și mesaje de diagnosticare

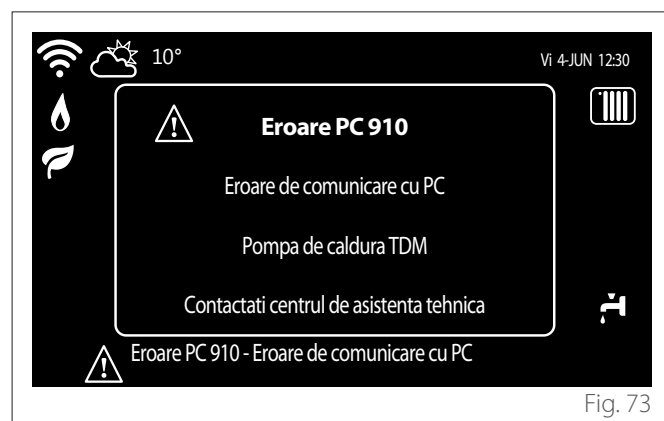

Fig. 73

Evenimentele de diagnosticare (erori, mesaje de avertizare etc.) sunt afișate prin intermediul ferestrei pop-up în ecranul inițial. În pop-up sunt prezentate următoarele informații:

- Cod eroare
- Descriere eroare
- Dispozitivul/produsul care a generat eroarea
- Eventuale acțiuni de întreprins pentru rezolvarea erorii

Fereastra pop-up poate fi închisă apăsând tasta Înapoi ↵. Notificarea de eroare va rămâne vizibilă în ecranul inițial unde este afișată pictograma de eroare ⚠ codul de eroare și descrierea. Fereastra cu informațiile detaliate se va redeschide automat după un minut sau poate fi redeschisă oricum apăsând din nou tasta Înapoi ↵.

4. Punerea în funcțiune

Informații pentru utilizator

Informați utilizatorul cu privire la modul de funcționare al sistemului instalat.

În special, predați utilizatorului manualul de instrucțiuni, informându-l cu privire la necesitatea de a-l păstra în apropierea aparatului.

De asemenea, informați utilizatorul cu privire la necesitatea de a efectua următoarele acțiuni:

- Controlarea periodică a presiunii apei din instalație.
- Repunerea sistemului sub presiune, dezaerându-l atunci când este nevoie.
- Reglarea parametrilor de setare și a dispozitivelor de reglare pentru a obține o funcționare mai bună și o gestionare mai economică a sistemului.
- Executarea întreținerii periodice conform normelor.

4.12.1 Umplerea sistemului

Controlați periodic presiunea apei pe manometru și verificați, atunci când instalația este rece, dacă presiunea este cuprinsă între 0,5 și 1,5 bari.

Dacă presiunea este mai mică decât valoarea minimă, este necesar să adăugați apă în instalație cu ajutorul robinetului de umplere.

Când valoarea medie de 1,2 bari este atinsă, închideți robinetul de umplere.

Presiunea maximă a sistemului de încălzire/răcire este de 3 bari.



Instalarea, prima pornire, precum și reglajele trebuie să fie efectuate conform instrucțiunilor furnizate, numai de către un tehnician calificat. Producătorul declină orice responsabilitate în cazul vătămării persoanelor sau animalelor și deteriorării bunurilor în urma instalării incorecte a aparatului.



Umplerile frecvente (o dată pe lună sau mai des) necesare sistemului dvs. indică o posibilă problemă la instalație (scurgeri, probleme la vasul de expansiune). Contactați instalatorul pentru a analiza și a rezolva problema rapid și pentru a preveni daunele cauzate de corodarea componentelor, datorită unui schimb excesiv de apă în sistem.

4.1 Prima pornire











Pentru a garanta siguranța și corecta funcționare a interfeței de sistem, punerea în funcțiune trebuie să fie efectuată de un tehnician calificat care să dețină autorizațiile prevăzute de lege.

4.1.1 Procedura de aprindere

- Introduceți interfața de sistem în ghidajul de conectare, împingând-o ușor în jos. După o scurtă inițializare, dispozitivul este pregătit pentru configurare.
- Pe display se afișează „Selectați limba”. Selectați limba dorită rotind selectorul.
- Apăsați selectorul .
- Pe display se afișează „Data și ora”. Rotiți selectorul pentru a selecta ziua, luna și anul. La fiecare selectare, apăsați întotdeauna selectorul pentru a confirma. După setarea datei, selectarea trece la setarea orei. Rotiți selectorul pentru a seta ora corectă, apăsați selectorul pentru a confirma și treceți la selectarea și setarea minutelor. Apăsați selectorul  pentru a confirma.
- După setarea orei, selectarea trece la setarea modului de oră oficială. Rotiți selectorul pentru a selecta AUTO sau MANUAL. Dacă doriți ca sistemul să actualizeze automat perioada cu ora oficială în vigoare, selectați AUTO.
- Apăsați selectorul .

NOTĂ:

Display-ul este setat în mod implicit cu un program temporal cu setpoint pe mai multe niveluri. În cazul în care este afișat un mesaj privind conflictul programului orar:

- Din ecranul inițial apăsați tasta „Meniu”  pentru a accesa meniul de utilizator.
- Rotiți selectorul  pentru a selecta meniul „Setări avansate” și apăsați selectorul .
- Rotiți selectorul  pentru a selecta „Tipul de serviciu al programului orar” și apăsați selectorul .
- Rotiți selectorul  și selectați aceeași valoare (Setpoint cu două niveluri sau Setpoint cu mai multe niveluri) prezentă în celelalte interfețe de utilizator (vezi parametrul tehnic 0.4.3 în interfața centralei, dacă este disponibil) și apăsați selectorul .
- Dacă există în continuare un conflict, repetați procedura și utilizați selectorul pentru a selecta Setpoint cu două niveluri, apoi apăsați selectorul .

NOTĂ:

Anumiți parametri sunt protejați de un cod de acces (cod de siguranță) care protejează setările aparatului împotriva unei folosiri neautorizate.

4.2 Listă erori

Erorile sunt afișate pe interfața din unitatea internă (consultați paragraful „Interfață de sistem SENSYS HD”).

Erori unitate internă

Cod	Descriere	Soluționare
114	Temperatura exterioară nu este disponibilă	Activarea termoreglării pe baza sondei externe Sonda externă nu este conectată sau este deteriorată. Verificați conexiunea sondei și înlocuiți-o dacă este necesar.
730	Eroare sonda superioara buffer	Încărcarea buffer-ului este inhibată. Verificați schema hidraulică. Sonda buffer nu este conectată sau este deteriorată. Verificați conexiunea sondei și înlocuiți-o dacă este necesar.
731	Supratemperaturabuffer	Încărcarea buffer-ului este inhibată. Verificați schema hidraulică. Sonda buffer nu este conectată sau este deteriorată. Verificați conexiunea sondei și înlocuiți-o dacă este necesar.
732	Eroare sonda inferioara buffer	Încărcarea buffer-ului este inhibată. Verificați schema hidraulică. Sonda buffer nu este conectată sau este deteriorată. Verificați conexiunea sondei și înlocuiți-o dacă este necesar.
902	Sonda de tur circuit primar defecta	Sonda de tur nu este conectată sau este defectă. Verificați conexiunea sondei și înlocuiți-o dacă este necesar.
923	Eroare presiune circuit incalzire	Verificați dacă există scurgeri de apă în circuitul hidraulic Presostat defect Caburile presostatului sunt defecte. Verificați conexiunea presostatului și înlocuiți-o dacă este necesar.
924	Eroare de comunicare cu PC	Verificați cablurile dintre placa TDM și Energy manager
927	Eroare de corespondență a input-urilor AUX	Verificați configurarea parametrilor 1.1.3 și 1.1.4
928	Eroare de configurare a blocului de alimentare cu energie	Verificați configurarea parametrului 1.1.5
933	Supratemperatură sondă tur	Controlați debitul în circuitul primar. Sonda de tur nu este conectată sau este defectă. Verificați conexiunea sondei și înlocuiți-o dacă este necesar.
934	Sonda boiler defecta	Sonda boiler-ului nu este conectată sau este defectă. Verificați conexiunea sondei și înlocuiți-o dacă este necesar.
935	Supratemperatura boiler	Verificați dacă supapa cu 3 căi este blocată în poziția de apă caldă menajeră. Verificați conexiunea sondei boiler-ului și înlocuiți-o dacă este necesar.

Cod	Descriere	Soluționare
936	Termostat de pardoseala deschis	Verificați debitul instalației de încălzire prin pardoseală. Verificați conexiunea termostatului la borna IN-AUX2 STE a Energy Manager și/sau STT a TDM. Dacă termostatul de pardoseală nu este prezent, aplicați o punte electrică pe borna IN-AUX2 STE a Energy Manager și/sau STT a TDM.
937	Eroare lipsa circulație	Verificați activarea circuitului principal
938	Defect anod	Verificați conexiunea anodului Verificați prezența apei în boiler Verificați starea anodului Verificați configurarea parametrului 1.2.6
940	schema hidraulica nedefinita	Schemă hidraulică neselectată prin parametrul 1.1.0
955	EM eroare debitmetru	Verificați conectarea sondelor de temperatură de tur și retur
970	Nepotrivire configurare pompa circulație auxiliara	Verificați configurarea parametrului 1.2.5
2P2	Antilegionela incompleta	Temperatura de igienizare nu a fost atinsă în 6 ore: Verificați retragerea apei calde menajere în timpul ciclului de igienizare termică Verificați pornirea rezistenței electrice
2P3	Funcția BOOST acm:nu s-a gasit setpoint	Setpoint-ul de temperatură pentru apă caldă menajeră nu a fost atins în timpul ciclului boost Verificați retragerea apei calde menajere în timpul ciclului boost al apei calde menajere Verificați pornirea rezistenței electrice
2P4	Termostat rezistența secundara (manual)	Verificați activarea circulatorului principal Verificați debitul cu valoarea debitmetrului prin intermediul parametrului 13.9.3 Verificați starea termostatului de siguranță și cablurile
2P5	Termostat rezistența electrica (auto)	Verificați activarea circulatorului principal Verificați debitul cu valoarea debitmetrului prin intermediul parametrului 13.9.3 Verificați starea termostatului de siguranță și cablurile
2P7	Eroare precirculație	Verificați conectarea debitmetrului Efectuați un ciclu de dezaerare automată 1.12.0
2P8	Avertizare la presiune joasă	Verificați dacă există scurgeri de apă în circuitul hidraulic Presostat defect Cablurile presostatului sunt defecte. Verificați conexiunea presostatului și înlocuiți-o dacă este necesar.
2P9	EM SG Ready Configurare inconsistentă	Doar unul dintre parametrii 1.1.0 sau 1.1.1 este setat ca input SG Ready

Erori unitate externă

Eroare	Descriere	NO RESET	RESET		
		Volatile	User reset	HP Power OFF	Service reset
1	HP TD eroare senzor	-	X	-	-
905	HP eroare asimetrie compresor	-	-	X	-
906	HP eroare asimetrie ventilator	-	-	X	-
907	HP eroare asimetrie valva cu 4 cai	-	-	X	-
908	HP eroare asiimetrie valva de expansiune	-	-	X	-
909	HP viteza ventilator zero	-	-	X	-
910	Eroare de comunicare inverter - TDM	X	-	-	-
912	HP eroare valva cu 4 cai	-	-	-	X
913	Eroare senzor LWT	X	-	-	-
914	HP TR Eroare	X	-	-	-
917	HP eroare inghet	-	-	-	X
918	HP eroare pompa	-	-	-	X
922	HP eroare inghet	-	X	-	-
931	Eroare inverter	X	-	-	-
947	HP eroare valva cu 4 cai	-	X	-	-
956	Model compresor HP nepotrivit	-	-	X	-
957	Model ventilator HP nepotrivit	-	-	X	-
960	Eroare senzor PC EWT	X	-	-	-
962	Energie pentru functia dezghetare	X	-	-	-
968	Eroare de comunicare ATGBUS TDM - EM	X	-	-	-
989	Eroare mașină descărcată	-	-	-	X
997	Supracurent compresor	-	-	X	-
998	Supracurent compresor	-	-	-	X
9E5	Intervenție presostat de înaltă presiune	X	-	-	-
9E8	Eroare presostat de joasă presiune cu compresor OFF	X	-	-	-
9E9	Eroare klixon cu compresor OFF	X	-	-	-
9E18	Eroare termostat de siguranță ST1	X	-	-	-
9E21	Eroare încărcare redusă de agent frigorific	-	X	-	-
9E22	Eroare mașină descărcată	-	-	-	X
9E24	Eroare EXV blocată	-	X	-	-
9E25	Eroare EXV blocată	-	-	-	X
9E28	Protecție înaltă presiune	-	X	-	-
9E29	Protecție înaltă presiune	-	-	-	X
9E31	Protecție termostat compresor	-	X	-	-
9E32	Protecție termostat compresor	-	-	-	X
9E34	Protecție joasă presiune	-	X	-	-
9E35	Protecție joasă presiune	-	-	-	X
9E36	Dezechilibru de curent a fazelor compresorului	-	X	-	-
9E37	Dezechilibru de curent a fazelor compresorului	-	-	-	X
9E38	Variație curent compresor prea abruptă	-	X	-	-
9E39	Variație curent compresor prea abruptă	-	-	-	X

Erori inverter

Descriere	Cod (pentru erorile inverterului incluse în codul de eroare 931)	NIMBUS EXT R32		
		35 M - 50 M - 80 M	80 M-T - 120 M-T - 150 M-T	120 M - 150 M
Eroare senzor de curent de ieșire inverter	1	x	x	x
Eroare de preîncărcare condensatoare DC bus	2	x		
Eroare senzor tensiune de intrare inverter	3	x		
Eroare senzor temperatură disipator inverter	4	x	x	x
Eroare comunicare DSP&MCU	5	x		
Supracurent AC intrare inverter	6	x	x	x
Eroare senzor de curent PFC inverter	7		x	x
Eroare senzor de temperatură PFC inverter	8		x	x
EEPRPOM coruptă	9		x	x
Supracurent HW PFC	10		x	x
Supracurent SW PFC	11		x	x
Supratensiune PFC inverter	12		x	x
Eroare A/D	13		x	x
Eroare de adresare	14		x	x
Rotire inversă compresor	15		x	x
Nicio variație de curent în faza compresorului	16		x	x
Decalaj între viteza reală și cea calculată	17	x	x	x

5. Întreținere

5.1 Anomalii și soluții

În caz de probleme efectuați următoarele verificări înainte de a vă adresa unui Centru de asistență tehnică.

Anomalii	Cauze posibile	Soluții
Răcire nesatisfăcătoare	E posibil ca temperatura setată să fie mai mare decât temperatura ambiantă a încăperii	Setați o temperatură mai joasă
	Schimbătorul de căldură al unității interne sau al celei externe este murdar	Curățați schimbătorul de căldură (Centrul de asistență)
	Intrarea sau ieșirea aerului de la unitate externă sunt blocate	Stingeți unitatea, eliminați cauza blocării și reporniți aerul condiționat
	Uși și ferestre deschise	Închideți ușile și ferestrele în timpul utilizării unității
	Lumina soarelui produce căldură excesivă	Trageți perdelele și închideți ferestrele în orele cele mai calde sau când lumina soarelui este mai intensă
	Prea multe surse de căldură în încăpere (persoane, computer, dispozitive electronice etc.)	Reduceți sursele de căldură
	Nivel scăzut de agent frigorific datorat scurgerilor sau unei utilizări îndelungate	Verificați să nu existe scurgeri; la nevoie resigilați sistemul și completați cu agent frigorific (Centrul de asistență)
Unitatea nu funcționează	Întrerupere de curent	Așteptați revenirea curentului electric
	Unitatea e stinsă	Porniți aparatul
	Siguranța este arsă	Înlocuiți siguranța (Centrul de asistență)
	Cronometrul este activ	Dezactivați cronometrul
Unitatea pornește sau se oprește frecvent	Cantitatea de agent frigorific din sistem este excesivă sau insuficientă	Verificați să nu existe scurgeri și completați cu agent frigorific (Centrul de asistență)
	A intrat gaz incompresibil sau există umiditate în sistem.	Evacuați sistemul și reumpleți cu agent frigorific (Centrul de asistență)
	Compresorul e defect	Înlocuiți compresorul (Centrul de asistență)
	Tensiunea e prea înaltă sau prea joasă	Instalați un regulator de tensiune (Centrul de asistență)
Încălzire nesatisfăcătoare	Temperatura externă este extrem de scăzută	Utilizați un aparat de încălzire suplimentar
	Intră aer rece pe ușii și ferestre	Închideți ușile și ferestrele în timpul utilizării unității
	Nivel scăzut de agent frigorific datorat scurgerilor sau unei utilizări îndelungate	Verificați să nu existe scurgeri; la nevoie resigilați sistemul și completați cu agent frigorific (Centrul de asistență)

NOTĂ: în cazul în care problema persistă după ce ați efectuat verificările și procedurile de diagnosticare descrise mai sus, închideți imediat unitatea și adresați-vă unui Centru de asistență tehnică.

5.2 Curățarea și verificarea unității interne

Utilizați doar o lavetă moale și uscată pentru a curăța unitatea. În cazul în care unitatea este deosebit de murdară, puteți folosi o lavetă umezită în apă caldă.

Verificați dacă conducta de evacuare este montată conform instrucțiunilor. În caz contrar, se pot produce scurgeri de apă, ceea ce poate duce la daune materiale și riscuri de incendiu și electrocutare.

5.3 Curățarea și verificarea unității externe

Utilizați doar o lavetă moale și uscată pentru a curăța unitatea. În cazul în care unitatea este deosebit de murdară, puteți folosi o lavetă umezită în apă caldă.

Dacă bateria de schimb **(1)** a unității externe este înfundată, îndepărtați frunzele și resturile, iar apoi eliminați praful cu un jet de aer sau cu puțină apă. Repetați aceeași procedură pentru grilajul **(2)** din față.

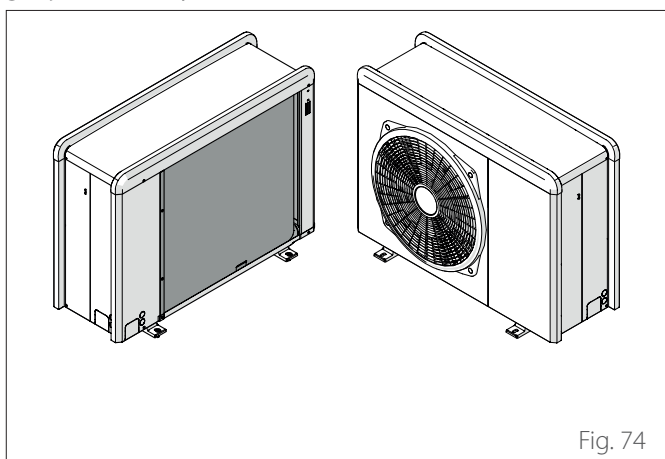

Fig. 74

5.4 Eliminarea

Producătorul este înregistrat în Registrul Național EEE, în conformitate cu Directiva 2012/19/UE și cu reglementările naționale relevante privind deșeurile de echipamente electrice și electronice.

Această directivă recomandă eliminarea corespunzătoare a echipamentelor electrice și electronice.

Echipamentele pe care este aplicat marcajul unui tomberon barat trebuie să fie eliminate separat la sfârșitul duratei de viață a acestora, pentru a evita daunele aduse sănătății umane și mediului.

Echipamentele electrice și electronice trebuie să fie eliminate împreună cu toate piesele acestora.

Pentru a elimina echipamentele electrice și electronice „de uz casnic”, producătorul recomandă contactarea unui distribuitor autorizat sau unui centru autorizat de eliminare a deșeurilor.

Eliminarea echipamentelor electrice și electronice „de uz profesional” trebuie să fie efectuată de către personalul autorizat prin intermediul consorțiilor înființate în acest scop prezente în teritoriu.

În acest scop, definiția DEEE de uz casnic și DEEE de uz profesional este prezentată mai jos.

DEEE provenite din gospodării: DEEE provenite din gospodării și DEEE provenite din surse comerciale, industriale, instituționale și de alt tip, similare în ceea ce privește natura și cantitatea cu cele provenite din gospodării. Deșeurile generate de EEE care ar putea fi utilizate atât de gospodării, cât și de alți utilizatori diferiți de gospodării, vor fi, în orice caz, considerate DEEE provenite din gospodării;

DEEE profesionale: toate DEEE, altele decât cele provenite din gospodării, așa cum sunt definite mai sus.

Acest echipament poate conține:

- Agent frigorific gazos care trebuie recuperat complet de către un personal specializat și autorizat, în recipient corespunzător;
- Ulei de lubrifiere conținut în compresoare și în circuitul frigorific, ce trebuie să fie colectat;
- Amestecuri cu antigeli conținute în circuitul de apă, al căror conținut trebuie să fie colectat în mod corespunzător;
- Piese mecanice și electrice care trebuie separate și eliminate într-un mod autorizat.

Atunci când componentele aparatelor sunt îndepărtate pentru a fi înlocuite din motive de întreținere sau când întreaga unitate ajunge la sfârșitul duratei de viață și este necesară scoaterea acestora din instalație, se recomandă separarea deșeurilor în funcție de natura lor și eliminarea acestora de către un personal autorizat la centrele de colectare existente.

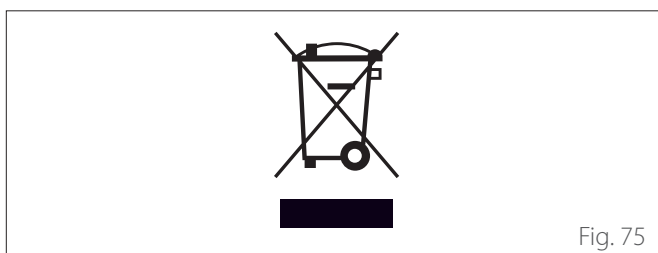

Fig. 75



Viale Aristide Merloni, 45
60044 Fabriano (AN) Italy
Tel. +39 0732 6011
Fax +39 0732 602331
www.ariston.com