

COMPUTHERM B300RF

Kezelési útmutató



COMPUTHERM B Series

TARTALOMJEGYZÉK

1. A termosztát általános ismertetése	4
2. Fontos figyelmeztetések, biztonsági javaslatok	5
3. A termosztát LED jelzéseinek a jelentése	7
4. A készülék üzembe helyezése	7
4.1. A vezérelni kívánt eszköz csatlakoztatása	8
4.2. Csatlakoztatás az elektromos hálózathoz	10
4.3. A hőérzékelő üzembe helyezése	10
4.4. Felhasználói fiók létrehozása	11
4.5. A termosztát csatlakoztatása a Wi-Fi hálózathoz és felhasználói fiókhoz	12
5. A termosztát használatával kapcsolatos beállítások	15
6. Több hőérzékelő használata	20
7. A termosztát üzemmódjai, programozása	22
8. Gyakorlati tanácsok, esetlegesen felmerülő problémák kezelése	28
9. Műszaki adatok	30

1. A TERMOSZTÁT ÁLTALÁNOS ISMERTETÉSE

A **COMPUTHERM B30ORF** Wi-Fi termosztát egy interneten keresztül okostelefonról, tabletről és számítógépről is vezérelhető kapcsolóüzemű készülék, melyet elsősorban a központi fűtések és elektromos készülékek vezérlésére ajánlunk, de alkalmas öntözőrendszerek, garázskapuk, ajtók és egyéb elektromos készülékek távvezérlésére és programozott vezérlésére is.

Egyszerűen csatlakoztatható bármely, kétvezetékes szobatermosztát csatlakozási ponttal rendelkező gázkazánhoz, klímaberendezéshez, egyéb elektromos készülékhez függetlenül attól, hogy az 24 V-os vagy 230 V-os vezérlőáramkörrel rendelkezik. A készülék interneten keresztül egyszerűen vezérelhető, annak működési állapota (BE/KI) folyamatosan ellenőrizhető. A készülék lehetőséget nyújt hőmérséklet, illetve időpont alapján történő automatikus vezérlésre is. Több, akár különböző helyszíneken üzembe helyezett termosztát ugyanazon felhasználói fiókba regisztrálható, vezérelhető.

A **COMPUTHERM B30ORF** Wi-Fi termosztát használható:

- Gázkazánok vezérlésére, a meglévő vezérlések kiegészítésére
- Elektromos bojlerok vezérlésére
- Szolár rendszerek vezérlésére
- Öntöző rendszerek vezérlésére

- Külső és belső világítás vezérlésére
- Elektromos készülékek egyes csoportjainak vezérlésére

2. FONTOS FIGYELMEZTETÉSEK, BIZTONSÁGI JAVASLATOK

- A készülék használatba vétele előtt tanulmányozza át alaposan a készülék kezelési utasítását és ügyeljen a leírtak pontos betartására.
- A termosztátot üzleti célú vagy családi (nem ipari) használatra tervezték, bármely elektromos készülék vezérléséhez használható, melynek teljesítménye nem haladja meg 3,6 kW-ot (terhelhetőség: 230 V AC; 50-60 Hz; 16 A (10 A induktív)).
- A termosztát használatba vétele előtt ellenőrizze, hogy a készülék tervezett felhasználási helyén megbízhatóan elérhető-e a Wi-Fi hálózat.
- Ezt a készüléket beltéri használatra tervezték. Ne használja nedves, vegyi-leg agresszív vagy poros környezetben.
- Ez a készülék egy vezeték nélküli Wi-Fi hálózaton keresztül vezérelhető termosztát. A jelzavarás elkerülése végett tartsa távol az olyan elektromos berendezésektől, melyek megzavarhatják a vezeték nélküli kommunikációt.

- A gyártó nem vállal felelősséget a rendellenes használatból eredő közvetlen vagy közvetett kárért, bevételkiesésért.
- A készülék tápellátás nélkül nem működik, de a beállításokat megjegyzi és a tápellátás (áramszünet) helyreállása után minden külső beavatkozás nélkül üzemel tovább. Ha a készüléket olyan környezetben kívánja használni, ahol gyakran előfordul feszültség-kimaradás, a biztonság érdekében javasoljuk, hogy rendszeresen ellenőrizze a termosztát megfelelő működését.
- **Mielőtt a termosztáthoz csatlakoztatott készülék tényleges vezérlését megkezdéné, feltétlenül győződjön meg arról, hogy a készülék a termosztáttal vezérelve is tökéletesen működik, és megbízhatóan üzemeltethető.**
- A termosztát szoftvere és a telefonos applikáció is folyamatos továbbfejlesztés, frissítés alatt áll. A megfelelő működés érdekében rendszeresen ellenőrizze, hogy van-e elérhető telefonos applikáció frissítés és ügyeljen arra, hogy mindig a legfrissebb változatokat használja! A folyamatos frissítéseknek köszönhetően elképzelhető, hogy a készülék és az applikáció egyes funkciói a jelen kezelési útmutatóban leírtaktól némiképp eltérően működnek, jelennek meg. (Az elérhető frissített szoftverről a szolgáltató értesítést küld.)

3. A TERMOSZTÁT LED JELZÉSEINEK A JELENTÉSE

A termosztát működési állapotát egy kék LED jelzi az alábbi részletezés szerint:

- A készülék üzemszerű állapotát a kék színnel folyamatosan világító LED jelzi, melynek fénye néhány másodpercenként rövid időre megszakad.
- A készülék a gyors összehangolás módot (**SMART CONFIG**) a kék színű LED 0,25 másodpercenkénti villogásával jelzi.
- A készülék a normál összehangolás módot a kék színű LED 1 másodpercenkénti villogásával jelzi.
- A készülék belsejében található relé behúzott állapotát a piros színnel folyamatosan világító LED jelzi.

4. A KÉSZÜLÉK ÜZEMBE HELYEZÉSE

Figyelem! Ügyeljen arra, hogy az üzembe helyezés alatt a **COMPUTherm B300RF** termosztát és a vezérelni kívánt készülék feszültségmentes állapotban legyen! A készüléket hozzáértő személynek kell telepítenie/üzembe helyeznie! Ha nem rendelkezik a szükséges ismeretekkel és képesítéssel, lépjen kapcsolatba egy hivatalos szervizzel!

Vigyázat! A készülék módosítása az elektromos áramütés vagy a meghibásodás kockázatával jár!

4.1. A vezérelni kívánt eszköz csatlakoztatása

A hálózati megtáplálás mellett, jobb oldalon található 3-as sorkapocsba kell csatlakoztatni a vezérelni kívánt készüléket. A termosztátban egy potenciálmentes relé található, amelynek a NO-COM (nyugalmi állapotban nyitott) csatlakozási pontjai a sorkapocs középső és jobb oldali pontjai. Ide kell csatlakoztatni a vezérelni kívánt készüléket. Gázkazánok esetében a kazán vezérléséhez a kazán termosztát csatlakozási pontjait kell a **COMPUThERM B30ORF** NO-COM csatlakozási pontjaihoz bekötni (**1. ábra**). Abban a esetben, ha a vezérelni kívánt eszköz nem rendelkezik termosztát csatlakozási ponttal, úgy a vezérelni kívánt eszköz tápellátásának vezetékét kell megszakítani, és a termosztát NO-COM csatlakozási pontjába kötni (**2. ábra**).

A termosztát használható hűtés üzemmódban is, ekkor a kimeneti relé abban az esetben kapcsol, ha a mért hőmérséklet magasabb a beállított hőmérsékletnél. A hűtőberendezéshez való csatlakozásról érdeklődjön a termék gyártójánál/for-galmazójánál. A hűtés funkció beállítását a weboldalon vagy a **COMPUThERM B Series** alkalmazás segítségével találja meg bejelentkezés után.

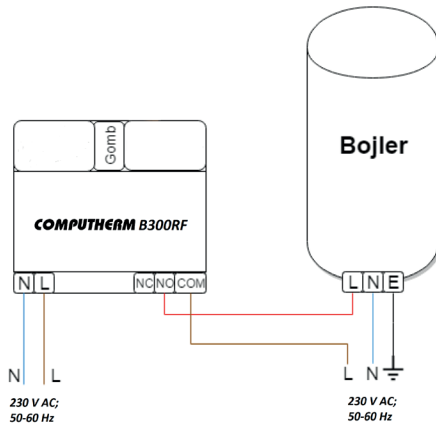
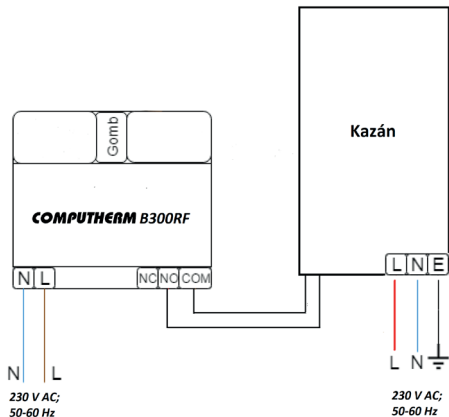

Garázskapuk és egyéb, impulzus funkciót igénylő készülékek csatlakoztatásához és vezérléséhez figyelembe ajánljuk a www.quantrax.hu honlapunkon elérhető **COMPUTHERM B220 Wi-Fi távkapcsoló** tájékoztató anyagot.

4.2. Csatlakoztatás az elektromos hálózathoz

A terméket csatlakoztatni kell a 230 V-os hálózathoz egy kéteres vezetékkel, egy dugvillán keresztül. A termosztát azon oldalán kell bekötni a hálózati megtáplálást, amelyen a 2 db sorkapocs található. A bal oldali sorkapocs 2 csatlakozási pontjába kell bekötni a fázis és nulla vezetéseket. A fázishelyes-ségre nem kell ügyelni a bekötés során.

4.3. A hőérzékelő üzembe helyezése

Mivel a központi egység és a vezeték nélküli hőérzékelő gyárilag össze vannak hangolva, ezért a készülék egyből használatra kész, amint a hőérzékelőbe behelyezte a működéshez szükséges 2 db AA méretű **alkáli** ceruzaelemet (LR6 típ.). Csavarja ki a vezeték nélküli hőérzékelő 4 csavarját majd emelje le a felső részét az alsóról, hogy az elemtartóba az elemeket be tudja helyezni. Ezután helyezze vissza a műanyag fedelet. Végül helyezze egymásra a vezeték nélküli hőérzékelő alsó és felső részét, és csavarozza őket ismét össze. A hőérzékelő beüzemelését a **3. ábra** mutatja.



3. ábra

A hőérzékelőben lévő elemek töltöttségi szintjét az alkalmazásban vagy a webes kezelőfelületen a kijelzett hőmérséklet alatt ellenőrizheti!

4.4. Felhasználói fiók létrehozása

A termosztát okostelefonról, tabletről (ingyenes applikációval) és számítógépről (webes felületen keresztül) is vezérelhető. Okostelefonok és tabletek esetében az ingyenes **COMPUTHERM B Series** alkalmazás letölthető iOS, Android és Windows operációs rendszerekre. Az alkalmazások az alábbi linken illetve QR-kód segítségével érhetők el:

<http://www.quantrax.hu/computherm-wi-fi-termosztatok/>



A termosztát vezérléséhez létre kell hozni egy felhasználói fiókot. Ez megtehető a böngészőben a <https://computhermbseries.com/> weboldalon és a telefonos alkalmazásban egyaránt. A regisztrációhoz szükséges egy e-mail cím, név és jelszó megadása. Külön regisztráció nélkül is be lehet lépni meglévő Facebook vagy Google fiókkal is a termék vezérléséhez. A regisztráció után be kell lépni a létrehozott felhasználói fiókba. A **COMPU THERM B300RF** termosztátot a manuális ki-/bekapcsoláson kívül kizárólag az interneten keresztül, az eszközhöz tartozó felhasználói fiókba belépve lehet vezérelni.



4.5. A termosztát csatlakoztatása a Wi-Fi hálózathoz és felhasználói fiókhoz
Ahhoz, hogy a készülék megfelelően működjön, csatlakoztatni kell az internethez Wi-Fi hálózaton keresztül. A már csatlakoztatott és beállított **COMPU THERM B300RF** előre megadott program szerint is működhet, anélkül, hogy szükség lenne állandó internet kapcsolatra.

Figyelem! Amennyiben a termosztátot egynél több vezeték nélküli hőérzékelővel szeretné használni, úgy a termék Wi-Fi hálózathoz és felhasználói fiókhoz való csatlakoztatása előtt kérjük olvassa el a több hőérzékelő csatlakoztatására vo-

natkozó 6. fejezetet, mivel a többi hőérzékelőt is a termék Wi-Fi hálózathoz és felhasználói fiókhoz való csatlakoztatása során kell csatlakoztatni.

Miután a termosztát tápellátása csatlakoztatva van a 230 V-os hálózathoz, megkezdődhet a termék Wi-Fi hálózathoz való csatlakoztatása. Ehhez a termosztát oldalán lévő gomb 3 másodpercig történő megnyomására van szükség.

Figyelem! Ha 3 mp-ig nyomva tartja a készüléken található gombot, akkor annak hatására a készülék törli a korábbi Wi-Fi beállításokat!

A termék összehangolás módját a kék LED villogása jelzi. A termékek Wi-Fi hálózatra történő csatlakoztatásának és felhasználói fiókhoz adásának 2 módja létezik:

- Amennyiben a **COMPUTHERM B Series** alkalmazást használja, úgy lehetőség nyílik egy gyors összehangolásra, miután a termék az oldalán található gomb megnyomásával „**SMART CONFIG**” üzemmódba kerül (kék LED 0,25 másodpercenként villog). Engedélyezze az okostelefonon vagy tableten a Wi-Fi kapcsolatot és csatlakozzon rá készülékével arra a hálózatra, amelyhez a termosztátot szeretné csatlakoztatni. Az alkalmazáson belül a jobb felső sarokban található „+” ikonra kattintva megjelenik az összehangolás menü. A „**SMART CONFIG**” gombra kattintva megjelenik egy új oldal. Itt meg kell adni a használni kívánt Wi-Fi hálózat nevét az „**SSID**” felirat alatti sorban, és a hozzá tartozó jelszót. Ezután a „**Keresés**” gombra kattintva a termosztát kis idő elteltével rácsatlakozik az internetre és hozzáadódik az éppen használt felhasználói fiókhoz.

- Amennyiben a terméket a hagyományos módon szeretné összehangolni (pl. webes böngésző használatával), akkor először a terméken található gombot kell 3 másodpercig nyomva tartani ahhoz, hogy az „**SMART CONFIG**” üzemmódba lépjen (kék LED 0,25 másodpercenként villog). Ezután a gombot 2-szer gyorsan meg kell nyomni, így a termék normál összehangolási módba lép (kék LED másodpercenként villog). Okostelefonnal, tablettel vagy lappal rá kell csatlakozni a termosztát által létrehozott **BBoil** szóval kezdődő Wi-Fi hálózatra. Ezután az automatikusan megnyíló oldalon ki kell választani a használni kívánt helyi Wi-Fi hálózatot, és beírni a hozzá tartozó jelszót. Ezután a „**Connect!**” gombra kattintva csatlakoztatható a készülék a Wi-Fi hálózatra. Amennyiben eszközén nem jelenik meg a fentebb említett oldal, úgy üsse be a böngészőbe a **192.168.10.1** IP címet. Az itt megjelenő oldalon végrehajtható az előbb említett csatlakoztatás. Amennyiben a csatlakoztatás sikeres volt, a termosztáton található kék LED folyamatosan világít rövid megszakításokkal.

Ezután a terméket hozzá kell rendelni egy felhasználói fiókhoz. Ehhez be kell jelentkezni a korábban létrehozott fiókba, és a főoldal jobb felső sarkában található „+” ikonra kell kattintani. Az „**Eszköz hozzáadás**” felirat alatt található mezőbe be kell írni a termosztát tetején található 10 jegyű gyártási sorszámot (**serial number**). A sorszám megadása során nem kell ügyelni

a kis- és nagybetűk használatára. Ezután a „**KERESÉS**” gombra kattintva adható hozzá a felhasználói fiókhoz az eszköz.

5. A termosztát használatával kapcsolatos beállítások

a) Felhasználói profillal kapcsolatos beállítások

A jobb felső sarokban található „☰” ikonra kattintva kiválasztható a „**Profil**” menüpont. Itt lehetőség nyílik a felhasználó nevének, telefonszámának és e-mail címének a módosítására. Ezen felül beállítható a használni kívánt nyelv is. A bejelentkezést követően a felhasználó ezen a nyelven fogja látni termosztát kezelőfelületét. A „**KÜLDÉS**” gombra kattintva a módosítások menthetőek. Visszalépni a főmenübe a bal felső sarokban található ikonra kattintással lehet.

A „**Megosztott eszközök**” menüpont segítségével lehet a felhasználói fiókhoz csatolt készülékeket más felhasználókkal megosztani. Ehhez ki kell választani a megosztani kívánt készüléket, be kell állítani a megosztás jogosultsági szintjét (limitált jogosultság/teljes jogosultság) és meg kell adni a másik felhasználói fiók e-mail címét. A jobb felső sarokban található „☰” ikonra kattintva a „**Jelszó csere**” menüpont kiválasztásával változtatható meg a belépéshez használt jelszó. A „**MENTSD EL**” gombra kattintva a módosítás menthető. Visszalépni a főmenübe a bal felső sarokban található ikonra kattintással lehet.

A felhasználói fiókból való kilépés a jobb felső sarokban található „☰” ikonra történő

kattintás után a „**Kilépés**” menüpontra történő kattintással lehetséges.

Egy adott termék egyszerre csak egy felhasználói fiókhoz lehet hozzárendelve. Abban az esetben, ha 2 külön felhasználó is szeretné ugyanazt a terméket vezérelni, úgy ugyanabba a felhasználói fiókba kell bejelentkeznie mindkét felhasználónak, vagy meg kell osztani a terméket a másik felhasználói fiókjával!

b) Termosztát alapbeállításai

A főképernyőn a termosztát 10 jegyű sorszámával mellett található „” ikonra kattintva érhető el a termosztát alapbeállításai. Itt lehetőség van a termék elnevezésére. Ez a funkció különösen akkor hasznos, ha egy felhasználói fiókkal több termosztátot is vezérelnék, mert megkönnyíti az eszközök megkülönböztetését. Továbbá lehetőség nyílik a termosztát helyzetében érvényes időzóna kiválasztására. Ez azért fontos, mert a termosztát az interneten keresztül állítja be a pontos időt a kiválasztott időzóna szerint. Továbbá megadhatjuk a termosztát helyzetét a „**Hely**” menüpont alatt. Így könnyedén megkülönböztethető 2 termosztát, amelyek 2 külön ingatlanban helyezkednek el.

Abban az esetben, ha egy felhasználói fiókhoz több termosztát is hozzá van rendelve, akkor a termosztátok közötti váltás a termosztát neve mellett baloldalon lévő lefelé mutató fülre kattintva lehetséges. Itt ki kell választani, hogy melyik eszközt szeretnénk éppen használni/beállítani.

c) Üzemeltetéssel kapcsolatos beállítások

A termék neve alatti sorban a jobb szélső „” ikonra kattintva érhetők el az üzemeltetéssel kapcsolatos beállítások. Itt lehetőség nyílik az általános- és a hőmérséklettel kapcsolatos beállítások elvégzésére.

- **Általános beállítások**

A termosztát a következő funkciókban használható:

- „**Termosztát**” funkció
- „**Kapcsoló**” funkció
- „**Garázskapec / impulzus**” funkció

A „**Termosztát**” funkció esetében az eszköz reléjének kimenete a beállított hőmérséklet és időpont szerint kapcsol. A programozás során megadhatók kapcsolási időpontok és ezekhez tartó hőmérsékletek. Amennyiben a termosztát fűtés üzemmódban van, az adott kapcsoláshoz tartó hőmérséklet szerint bekapcsolja vagy kikapcsolja a kimenetet. Ha a mért hőmérséklet a beállított hőmérsékletnél alacsonyabb, akkor a kimentet bekapcsolja, ha magasabb, akkor a kimentet kikapcsolja. Ez a hűtés üzemmódban fordítva működik.

Ha az eszköz „**Kapcsoló**” funkcióban működik, akkor a relé kimenetének BE/Kikapcsolt állapota nem függ a hőmérséklettől. A programozás során csak azt kell megadni, hogy az adott kapcsolási időn belül a termék kimenete BE/Kikapcsolt állapotban legyen.

„**Garázskapu / impulzus**” funkcióban a készülék az ON gomb megnyomásának hatására egy impulzust ad ki, amely tökéletesen alkalmas pl. egy garázskapu vezérlésére. Az impulzus időtartama a beállítások között szabadon megválasztható.

Lehetőség van „**A hőmérséklet pontossága**” menüpont alatt kiválasztani, hogy a felhasználói felületen a megjelenített hőmérsékleti értékek milyen pontossággal jelenjenek meg. A „**0**” érték kiválasztásánál a hőmérsékleti értékek 1 °C-os lépésekben jelennek meg, míg a „**0.0**” érték kiválasztásánál 0,1 °C-os lépésekben.

- **Hőérzékelők beállítása**

Alaphelyzetben egy termosztáthoz egy hőérzékelő tartozik. Ezen hőérzékelő neve a gyári beállítások szerint „**Érzékelő 1**”. Ez megváltoztatható a hőérzékelő neve alatt található mezőbe beírt szöveggel. Amennyiben egy termékhez több hőérzékelőt csatlakoztatnak, akkor a „**Hőérzékelők**” menüpont alatt nem csak egy, hanem annyi hőérzékelő jelenik meg, ahány csatlakoztatva van. Mindegyik csatlakoztatott hőérzékelő neve megváltoztatható.

- **Hőfoktartományok beállítása**

Lehetőség van a termosztát üzemeltetésével kapcsolatos hőmérséklet értékek beállítására. A „**Hőfoktartományok**” menüpont alatt lévő „**Minimális**” és „**Maximális**” hőmérsékleti értékek a programozás során

kiválasztható hőmérsékleti értékekre vonatkoznak. A számra kattintva megjelenik a legördülő lista, amelyből kiválasztható a kívánt érték. A legnagyobb kiválasztható hőfoktartomány $-55\text{ °C} - +100\text{ °C}$. Javasolt úgy beállítani a minimum és maximum hőmérsékleteket, hogy az elég tág legyen az üzemeltetéshez, de ne legyen feleslegesen nagy, mert az nehezíti a későbbi pontos hőmérséklet beállítást.

A „**Hőfoktartományok**” menüpont alatt lehetőség nyílik a hiszterézis (kapcsolási érzékenység) beállítására. A választott értékkel tudja megadni, hogy a készülék a beállított hőfok alatt/felett mennyivel kapcsolja be/ki a hozzá csatlakoztatott készüléket. Ha túl alacsony értéket választ, akkor a vezérelt készülék gyakran fog ki/be kapcsolgatni, ha a beállított érték túl nagy, akkor pedig nagy lesz a hőingadozás, ami csökkenti a komfortérzetet. Lehetőség van külön-külön az alsó és felső hiszterézis beállítására. Mindkét esetben kiválasztható a hiszterézis tartománya, amely megadja, hogy milyen értékek között állíthatjuk a hiszterézist, továbbá a kör alakú csúszka segítségével kiválaszthatjuk a hiszterézis értékét.

Amennyiben a termosztát fűtést vezérel, a beállított hőmérséklet 23 °C és a felső hiszterézis értéke $0,2\text{ °C}$, akkor a termosztát addig működteti a fűtést, amíg el nem éri a $23\text{ °C} + 0,2\text{ °C}$ -ot. Ekkor a fűtés kikapcsol. Amennyiben az alsó hiszterézisnek is $0,2\text{ °C}$ -ot választottunk, akkor a fűtés majd akkor fog ismét bekapcsolni, amikor

a hőmérséklet $23\text{ }^{\circ}\text{C} - 0,2\text{ }^{\circ}\text{C}$ alá süllyedt. A alsó és felső hiszterézist javasolt $0,1/0,2\text{ }^{\circ}\text{C}$ -ra állítani átlagos fűtési rendszer vezérlése esetén.

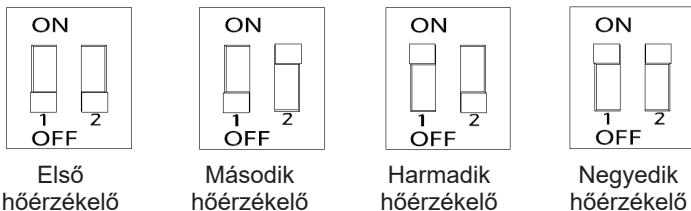

4. ábra

6. Több hőérzékelő használata

A **COMPUTHERM B30ORF** termosztát képes egyszerre 4 vezeték nélküli hőérzékelő által küldött hőmérséklet fogadására. Az eredetileg összehangolt hőérzékelő mellé további hőérzékelőket 5 lépésben lehet csatlakoztatni:

1. Csavarja ki a hőérzékelő hátoldalán található 4 csavart, majd szedje le a fedelét.
2. A 4. ábra szerint állítsa be a kapcsoló állását aszerint, hogy hányadik hőérzékelőt szeretné csatlakoztatni.
3. Helyezzen 2 db AA méretű alkáli ceruzaelemet (LR6 típ.) a hőérzékelőbe.

4. A kapcsolók megfelelő beállítása után a 8. fejezetben található „Hőérzékelő újracsatlakoztatása” bekezdés szerint a hangolja össze a hőérzékelőt a termosztáttal.
5. Helyezze vissza a hőérzékelő fedelét, majd csavarja be a hőérzékelő 4 csavarját. Amennyiben a vezeték nélküli hőérzékelők mellett szeretne vezetékes hőérzékelőket is használni, akkor csatlakoztatni tud vezetékes hőérzékelőket a termosztát központi egységéhez és a vezeték nélküli hőérzékelőkhöz is. A vezetékes hőérzékelőknek a központi egységhez való csatlakoztatását az **5. ábrán** található csatlakozóval, míg azok vezeték nélküli hőérzékelőkhöz csatlakoztatását a **6. ábrán** látható csatlakozóval valósíthatja meg.



5. ábra

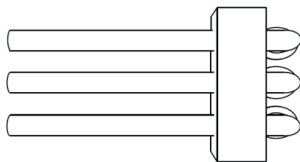

6. ábra

Amennyiben egynél több vezetékes hőérzékelőt szeretne csatlakoztatni a központi egységhez, akkor azt az alábbi lépésekben tudja megtenni:

1. Szakítsa meg az egyik hőérzékelő mindhárom vezetékét.
2. Szakítsa meg a másik hőérzékelő mindhárom vezetékét.
3. Színhelyesen párhuzamosan kösse össze a hőérzékelő 3 vezetékét az első hőérzékelő 3 vezetékével, majd az összekötött vezetékeket kösse be az **5. ábrán** vagy **6. ábrán** látható csatlakozóba.

Figyelem! Egy **COMPUThERM B30ORF** központi egységhez legfeljebb 4 db vezetékes hőérzékelő csatlakoztatható.

Figyelem! Egy **COMPUThERM B30ORF** termosztáthoz csatlakoztatott további hőérzékelők nem alkalmazhatóak a termosztát vezérlésére, de megjelennek a felhasználói felületen, így ellenőrizhető az általuk mért hőmérséklet.

7. A termosztát üzemmódjai, programozása

A felhasználói fiókba való belépés után a főoldalon található a termosztát üzemeltetési beállításai. A felső sorban lévő lenyíló fül segítségével a használni kívánt termosztát kiválasztása után megjelenik a vezérlőfelület. A bal felső sarokban található kék kör jelzi a termosztáthoz csatlakoztatott hőérzékelő(k) által mért

hőmérsékletet. A beállítások szerint itt vagy 1 °C-os, vagy 0,1 °C-os pontossággal jelenik meg a hőmérséklet. A termosztát több üzemmóddal rendelkezik:

- **„Kikapcsolt”** üzemmód
- **„Kézi”** üzemmód
- **„Programozott”** üzemmód
- **„Időzítő”** üzemmód
- **„Manuális”** üzemmód a termosztáton található gomb segítségével

Figyelem! A **„Garázskapu / impulzus”** funkció esetén csak a **„Kézi”** üzemmód érhető el. A termosztát üzemmódjai közötti váltás az elnevezéseknek megfelelő gombra kattintva lehetséges. Az **„Időzítő”** üzemmód aktiválásához az elnevezés alatt található csúszkát kell felfele húzni.

a) „Kikapcsolt” üzemmód

Ebben az esetben a termosztát kimenete kikapcsolt állapotban van mindaddig, amíg a felhasználó egy másik üzemmódba nem kapcsolja a készüléket.

b) „Kézi” üzemmód

Ebben az üzemmódban beállítható a hőérzékelő által mért hőmérséklet kijelzője melletti csúszkán egy kívánt hőmérséklet. A termosztát kimenté bekapcsol, ha a mért hőmérséklet alacsonyabb, mint a beállított hőmérséklet, kikapcsol, ha magasabb, mint a beállított hőmérséklet.

Amennyiben az eszköz „**Kapcsoló**” funkcióban üzemel, úgy a kézi üzemmód kiválasztásakor a kimenet bekapcsol. A „**Kikapcsolt**” üzemmód kiválasztásával a kimenet kikapcsolható.

„**Garázskapec / impulzus**” funkció esetén az „**OPEN/CLOSE**” gomb megnyomásával tudja a készülék az impulzust kiadni, amely segítségével megoldható pl. egy garázskapec nyitása. Az impulzus időtartama a beállítások között szabadon megválasztható. Továbbá megadható az is a „**Reaction time**” átállításával, hogy milyen időközönként engedje a Nyitó/Záró impulzust megadni.

c) „**Programozott**” üzemmód

A „**Programozott**” üzemmód kiválasztása esetén a termosztát az előre beállított program szerint vezérli a hozzá csatlakoztatott készüléket.

Program módosítása a *COMPUTHERM B Series* alkalmazás használatával:

A termosztát programjának módosításához a termosztát elnevezése alatt található óra ikonra kell kattintani. Egy adott nap programjának módosításához a nap rövidítésére kell kattintani. Minden naphoz gyári alaphelyzetben egy kapcsolás tartozik 00:00-24:00-ig, amely inaktív. A kapcsolás aktiválásához a kiválasztott nap kapcsolási időpontja mellett található jobbra mutató nyílra, majd a BE/KI kapcsolóra kell kattintani.

Ha a terméket:

- **„Termosztát”** funkcióban használja, úgy a kapcsoláshoz beállítható a csúszkán a kívánt hőmérséklet.
- **„Kapcsoló”** funkcióban használja, úgy az adott kapcsolat ideje alatt a kimenet BE/Kikapcsolt állapota választható ki.

Újabb kapcsolat létrehozása az adott napra a **„Ciklus hozzáadása”** gombra kattintva lehetséges. Egy napra maximum 8 kapcsolat állítható be. Az egy napra létrehozott kapcsolások a kiválasztott nap alatt jelennek meg. A kapcsolások időpontja megváltoztatható a kapcsolási időpontokra történő kattintással. Az adott kapcsoláshoz tartozó hőmérséklet módosítása a kapcsolat mellett lévő jobbra mutató nyílra kattintva érhető el. Itt a kör alakú csúszkán választható ki a kívánt hőmérséklet. Az adott kapcsolat törlése a csúszka mellett lévő  ikonra kattintással lehetséges. Visszalépni a balra mutató nyíllal lehet.

A napokat jelölő rövidítések alatt megjelenő másolás gombra kattintva az adott nap beállított programja átmásolható az előző/következő napra, így nem szükséges a többi napot is beprogramozni külön, ha ugyan azt a programot akarja beállítani. A **„Program törlés”** gombra kattintva törölhető az egész heti beállított programozás.

Program módosítása böngészőből:

A termosztát programjának módosításához a termosztát elnevezése alatt talál-

ható óra ikonra kell kattintani. Egy adott nap programjának módosításához a nap rövidítése mellett lévő sávra kell kattintani. Minden naphoz gyári alaphelyzetben egy kapcsolás tartozik 00:00-24:00-ig, amely inaktív. A kapcsolás aktiválásához a kiválasztott nap sávjára, majd a BE/KI kapcsolóra kell kattintani. Ha a terméket „**Termosztát**” funkcióban használja, úgy a kapcsoláshoz beállítható a csúszkán a kívánt hőmérséklet. Amennyiben nem termosztát funkcióban használja, úgy az adott kapcsolás ideje alatt a kimenet BE/Kikapcsolt állapota kiválasztható.

Újabb kapcsolás létrehozása az adott napra a „**Ciklus hozzáadása**” gombra kattintva lehetséges. Ez a már meglévő kapcsolást két, közel azonos részre osztja. Egy napra maximum 8 kapcsolás állítható be. A kapcsolások időpontja a napok sávjában lehetséges, a kapcsolási pont mozgatásával. Az adott kapcsoláshoz tartozó hőmérséklet módosítása a tengelyen megjelenő hőmérsékletre történő kattintással lehetséges. A megjelenő ablakban a kapcsolások törölhetők is a „” ikonra kattintással.

A napokat jelölő rövidítések alatt-felett megjelenő másolás gombra kattintva az adott nap beállított programja átmásolható az előző/következő napra, így nem szükséges a másik napot is beprogramozni külön, ha ugyan azt a programot akarja beállítani. A „**Program törlés**” gombra kattintva törölhető az egész heti beállított programozás.

d) „Időzítő” üzemmód

Az „**Időzítő**” üzemmód a főképernyőről érhető el. Használatával módosítható az éppen kiválasztott program. A beállítás során látható, hogy mennyi ideig lesz aktív a funkció. A visszaszámlálás ideje alatt a színes csúszkán beállított hőmérséklet és a mért hőmérséklet szerint kapcsolja BE/KI a kimenetet. Az időzítő lejártá után a termosztát visszaáll abba az üzemmódba, amelyben az „**Időzítő**” üzemmód bekapcsolása előtt volt.

e) Manuális Be-/Kikapcsolás a termosztáton található gomb segítségével

Lehetősége van a termék oldalán található gomb segítségével a termosztátot manuálisan is Be-/Kikapcsolni. Ez különösen olyan esetben lehet hasznos, amikor a termosztát nem elérhető az interneten keresztül valamilyen okból kifolyólag. A gomb megnyomásával a termosztát „**Kézi**” üzemmódba lép és az előre beállított hőmérsékletnek megfelelően kapcsolja a kimenetet. A manuális vezérlés esetén érvényes hőmérséklet beállítása az internetes kezelőfelületen a termék neve alatti sorban található, jobb szélső  ikonra kattintás után lehetséges. A termék oldalán található gomb többszöri megnyomásával a termosztát a „**Kikapcsolt**” és a „**Kézi**” üzemmódok között vált.

8. Gyakorlati tanácsok, esetlegesen felmerülő problémák kezelése

Probléma a Wi-Fi kapcsolattal

Abban az esetben, ha a terméket nem lehet vezérelni a interneten keresztül, mert a kezelőfelületen a „**Connecting**” felirat jelenik meg, és nem reagál az eszköz a módosításokra, akkor a termék és az internetes kezelőfelület közötti kapcsolat megszakadt. Ennek több oka is lehet. A legvalószínűbb probléma a használt Wi-Fi router miatt fordul elő. A routereket célszerű időnként újraindítani a tápellátás megszüntetésével, majd visszakapcsolásával. Az esetek nagy részében az ilyen jellegű probléma ezzel kiküszöbölhető. Amennyiben egy pár perc eltelte után a termék továbbra sem érhető el a kezelőfelületen, akkor javasolt a termék újracsatlakoztatása a Wi-Fi hálózathoz a *4.5. fejezetben* leírtak szerint. Ha a csatlakoztatás sikeres, de a termék továbbra sem érhető el, akkor javasolt a router gyári helyzetbe állítása, mert előfordulhat, hogy a beállítások miatt nem tud az eszköz az internethez csatlakozni. Ameddig a termosztát nem elérhető az interneten keresztül, addig lehetősége van azt manuálisan a termék oldalán található gomb segítségével Be-/Kikapcsolni a *7. e) alfejezetben* leírtak szerint.

Alkalmazás használata

A telefonos/tabletes alkalmazás folyamatos fejlesztés alatt áll. Amennyiben új verzió jelenik meg, akkor az alkalmazás értesítést küld. Javasolt az alkalmazás frissítése mindig a legújabb verzióra, mert a felhasználói élmény folyamatosan javul, új funkciók érhetők el az újabb verziókban.

Hőérzékelő újracsatlakoztatása

Amennyiben a termosztát és a hőérzékelő közötti kommunikáció megszakadna, a kezelőfelületen a hőmérséklet kijelző a mért hőmérséklet helyett „**N/A**” értéket ír. Az újbóli összehangolás a következők szerint valósítható meg:

- Nyomja meg a termosztát oldalán található gombot 3 másodpercig. Ekkor a termék a „**SMART CONFIG**” összehangolási módba lép (kék LED 0,25 másodpercenként villog).
- Nyomja meg a hőérzékelő belsejében található gombot 1 másodpercig.
- Nyomja meg a termosztát oldalán található gombot egyszer. Ezután a hőérzékelő piros színű LED-je egy rövid ideig gyorsan villog, ezzel jelezve az összehangolás sikerességét.
- A termosztátot a sikeres összehangolás után újra rá kell csatlakoztatni a helyi Wi-Fi hálózatra a 4.5. fejezetben leírtak szerint.

9. TERMÉKISMERTETŐ ÉS MŰSZAKI ADATOK

Védjegy: **COMPUHERM**

Modellazonosító: **B300RF**

Hőmérséklet-szabályozó osztály: **I. osztály**

Szezonális helyiségfűtési hatásokhoz való hozzájárulás: **1 %**

Hőmérséklet mérési tartomány: -55 °C – +125 °C (0,1 °C-os lépésekben)

Hőmérséklet mérési pontosság: +/- 0,5 °C (-10 °C és +85 °C között)

Beállítható hőmérséklet tartomány: -25 °C – +100 °C (0,1 °C-os lépésekben)

Beállítható kapcsolási érzékenység: 0 °C — ±75 °C (0,1 °C-os lépésekben)

A termosztát tápfeszültsége: 100-240 V AC; 50/60 Hz

Kimeneti terhelhetőség: Max. 230 V AC; 16 A (4 A induktív terhelés)

Működési frekvencia: Wi-Fi (b/g/n) 2,4 GHz

Tárolási hőmérséklet: -20 °C ... +60 °C

Üzemi páratartalom: 5 % — 90 % kondenzáció mentes

Hőérzékelő telepészültsége: 2x1,5 V AA méretű ALKÁLI ceruzaelem (LR6 típus)

Hőérzékelő működési frekvenciája: 433 MHz

Hőérzékelő hatótávolsága: Min. 100 m nyílt terepen

Környezeti hatások elleni védelem: IP20

Készüléti állapot teljesítményfelvétele: 1 W

Tömege: 160 g

A **COMPUTHERM B300RF** típusú Wi-Fi termosztát a
RED 2014/53/EU valamint az RoHS 2011/65/EU
szabványoknak megfelel.



Gyártó:

QUANTRAX Kft.

H-6726 Szeged, Fülemlé u. 34.

Telefon: +36 62 424 133 • Fax: +36 62 424 672

E-mail: iroda@quantrax.hu

Web: www.quantrax.hu • www.computherm-hungary.hu

Származás: EU