



## Szobatermosztát 7-napos időprogrammal

REV24..

Fűtési- vagy hűtési alkalmazásokhoz

- Hálózati feszültséget nem igénylő, elemes tápellátású szobatermosztát felhasználóbarát működéssel, könnyen olvasható, nagyméretű LCD-kijelzővel
- 2-pont működés, öntanuló PID szabályozási jelleggel (szabadalmazott)
- Működési mód kiválasztása:
  - 7-napra programozható automatikus üzemmód max. 3 fűtési vagy hűtési időszakkal
    - Folyamatos komfort üzemmód (emelt)
    - Folyamatos energiatakarékos üzemmód
    - Fagyvédelem illetve túlfűtés elleni védelem
    - Egyedi nap (24-órás működés) max. 3 fűtési vagy hűtési időszakkal
- Egyedi hőmérsékleti érték állítható be automatikus módnál csakúgy mint „egyedi nap”-nál minden fűtési vagy hűtési időszakra
- Egy fűtési zóna szabályozása
- Lehetőség hűtőegység szabályozására

### Felhasználás

Helyiség hőmérsékletének a szabályozása:

- Családi házak, lakások vagy nyaralók esetében
- Apartmanoknál vagy irodáknál
- Önálló helyiségeknél
- Közületi helyiségeknél

Az alábbi eszközök működtetésére:

- Atmoszférikus gázkazánok mágnesszelepei
- Gáz- illetve olajkazánok
- Termoelektromos szelepmozgatók
- Fűtési rendszerek keringtető szivattyúi
- Közvetlen elektromos fűtés
- Zónaszelepek (alaphelyzetben zárt illetve alaphelyzetben nyitott)
- Légkondicionáló és hűtőeszközök

## Funkciók

- Öntanuló PID-szabályozás vagy választható kapcsolási időtartamok
- 2-pont szabályozás
- 7-napos időprogram
- Telefonos távvezérlési lehetőség.
- 24-órás működési mód
- Felülvezérelt mód
- Szabadság üzemmód
- Party üzemmód
- Védelmi funkciók (fagy vagy túlfűtés elleni védelem)
- Információs szint a beállítások ellenőrzésére
- Reset funkció
- Hőmérséklet érzékelő kalibrálási lehetőség
- Fűtés vagy hűtés alkalmazás
- Hőmérséklet beállítási érték minimumának korlátozása
- Periodikus szivattyú megjáratás (szivattyú leragadásának megakadályozása)
- Reggeli fűtésindítás optimalizálása (P.1)
- A Frankfurti rádió-órajellel történő szinkronizálás lehetősége (REV24DC)

## Típusleírás

Szobatermosztát 7-napos időprogrammal	<b>REV24</b>
Szobatermosztát 7-napos időprogrammal és Frankfurti (Németország) rádió órajel fogadására alkalmas vevőegységgel (DCF77)	<b>REV24DC</b>

## Rendelés

Rendelésnél kérjük adja meg a típusleírást, a cikkszámot és a mennyiséget, pl.:

Szobatermosztát 7-napos időprogrammal **REV24** - **10db**

## Szállítás

A termosztát elemekkel együtt kerül leszállításra.









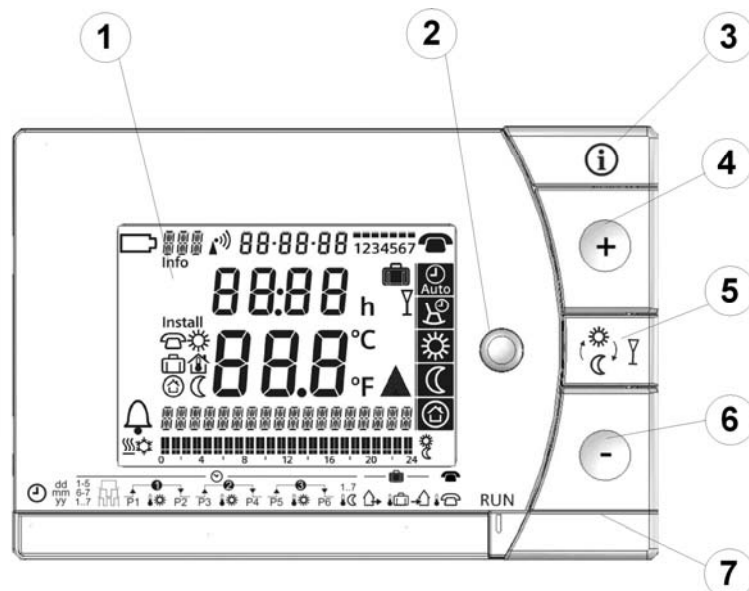











## Műszaki tartalom





Műanyag készülékház nagy karaktereket tartalmazó, könnyen olvasható, nagyméretű LCD-kijelzővel, könnyen működtethető kezelőfelületekkel, valamint levehető alaplappal. A készülékház tartalmazza a szabályozó elektronikáját, a DIP kapcsolókat, és a relét a potenciálmentes kontaktussal. Az elemtartó könnyen felnyitható, ami lehetővé teszi a 2db 1.5 V-os AA típusú alkáli elem szükség szerinti cseréjét.

Az alappal a csatlakozó terminálokkal biztosítja a helyet a vezetékek bekötéséhez.

## Kijelző és kezelőfelületek







<b>1</b>	<b>Kijelző</b>			
	Elemcsere szükséges	17:03:08	Dátum (nap - hónap – év)	
	Riasztás	22:30	Pontos idő	
	Fűtési üzemmód	2 1.0°C	Helyiség hőmérséklet (mért)	
	Hűtési üzemmód	TEMPERATURE	Söveges üzenet felülete (max. 18 karakter)	
	A hét napja (max. 3 karakt.)		24 órás időprogram (Az aktuális időpont sávja villog)	
<b>Info</b>	Info			
<b>Nyelv kiválasztása nélkül</b>		Távvezérelt állapot hőmérs.	 12345	Hétköznapok blokkja
		Komfort üzemmód hőmérs.	 67	Hétféle blokkja
		Szabadság alatti hőmérsék.	<b>h</b>	A hét napja
		Helyiség hőmérséklete		Idő egysége
		Fagyvédelmi hőmérséklet		Távollét/szabadság mód beállítása
		Energiatakarékos üzemmód hőmérséklete		Távollét/szabadság mód aktív
			°C / °F	Party mód aktív
				Hőmérséklet egysége °C vagy °F
	Órajel Frankfurtból		Fűtés/hűtés/szivattyú be	
			Telefonos távvezérlés aktív	











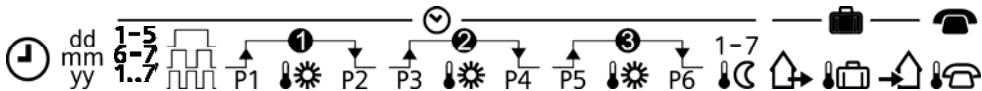







<b>2</b>	<b>Működési mód kiválasztó gomb</b>		
	Automatikus heti időprogram szerinti működés max. három fűtési vagy hűtési időszakkal naponta.		
	Egyedi nap max. három fűtési vagy hűtési időszakkal naponta.		
	Folyamatos komfort üzemmód (= folyamatos komfort hőmérséklet).		
	Folyamatos energiatakarékos üzemmód (=folyamatos energiatakarékos hőmérséklet).		
	Védett üzemmód (fagyveszély illetve túlfűtés elleni védelem).		

<b>3</b>	<b>INFO</b>		
	Az INFO gomb egyszeri megnyomása után a kijelző háttérvilágítása bekapcsol. A háttérvilágítás egy rövid idő után automatikusan kikapcsol. Az INFO gomb újbóli megnyomása aktivizálja az információs kijelzőt: az <b>Info</b> felirat látható. Az eszköz megjeleníti a hibaüzeneteket, majd ezt követően a további fontos információkat (pl. időprogram, stb.).		

<b>4</b>	<b>Plusz gomb</b>		
	Értékek növelése, idő beállítása, vagy kiválasztás elvégzése.		

<b>5</b>	<b>Felülvezérlés gombja / party mód</b>
	<p>Időprogram szerinti működésnél ennek a gombnak a segítségével gyorsan át lehet váltani az aktív hőmérsékleti szintről a következőre és vissza.</p> <p>Ezzel az eljárással gyorsan át lehet kapcsolni energiatakarékos hőmérsékletre ha pl. elhagyjuk a házat és így egyszerűen lehet energiát megspórolni. A kijelző mutatja a változást. A váltás csak a következő automatikus kapcsolási pontig marad érvényben.</p> <p><b>Party mód aktiválása: A gombot 3 másodpercig kell lenyomva tartani.</b></p> <p>A Party mód csak  és  módokban érhető el. Party módnál, a termosztát egy egyedileg megadott ideig (órás lépésekben) egy szabadon beállított hőmérsékletet tart.</p> <p>Party mód alatt, a  szimbólum látszik a kijelzőn.</p>

<b>6</b>	<b>Minusz gomb</b>
	Értékek csökkentése, idő beállítása, vagy kiválasztás elvégzése.

<b>7</b>	<b>Program kiválasztó tolókapcsoló</b>				
					
	Idő				
	Nap – Hónap – Év (2 karakter a nap, hónap, év megjelenítésére)				
	Hétköznapok blokkja, hétvége blokkja, vagy egyedi napok				
	1, 2, vagy 3 komfort időszak.				
	Első komfort időszak kezdete		Második komfort időszak kezdete		Harmadik komfort időszak kezdete
	Első komfort időszak hőmérséklete		Második komfort időszak hőmérséklete		Harmadik komfort időszak hőmérséklete
	Első komfort időszak vége		Második komfort időszak vége		Harmadik komfort időszak vége
	Energiatakarékos hőmérsékleti érték automatikus üzemmódban illetve egyedi nap esetében.				
	Távollét / szabadság kezdete				
	Távollét / szabadság ideje alatti hőmérsékleti érték				
	Távollét / szabadság vége				
	Aktív telefonos távvezérlés esetén a kívánt hőmérsékleti érték				
<b>RUN</b>	A tolókapcsoló a RUN-állásban lehetővé teszi a fedlap lecsukását				

## Működési módok

### Automatikus időprogram szerinti működés



A szabályozó kétféle időprogramot kínál  és .

Meg kell adni valamennyi komfort időszak kezdeti és befejezési időpontját, valamint az egyes komfort időszakokban kívánt egyedi hőmérsékleti értékeit is egymástól függetlenül be lehet állítani. Az egyes komfort időszakok között a termosztát ugyanarra az előre beállított energiatakarékos hőmérsékleti értékre kapcsol.

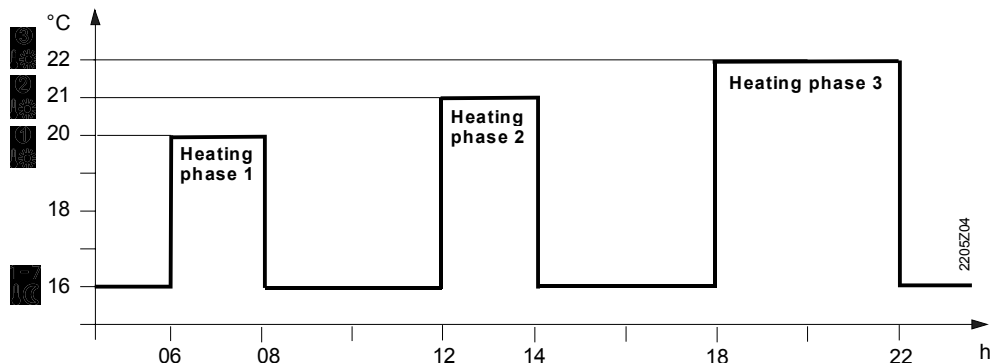
Példa 3 komfort időszakra



### Folyamatos működési módok

A szabályozó 3-féle folyamatos működési módot kínál, mint  komfort mód,  energiatakarékos mód és  fagyvédelmi mód.







### Hőmérsékleti értékek

A hőmérsékleti értékek akár a 24 órás működésnél, akár az időprogram szerinti működésnél egyedileg szabadon beállíthatók.

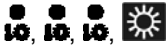

A hőmérsékletállítási tartomány korlátozás nélkül 3...35 °C.

A hőmérsékletállítási tartomány korlátozással 16...35 °C.

### Gyári beállítások

	Gyári beállítások fűtés módnál 	Gyári beállítások hűtés módnál 
	20 °C	24 °C
	16 °C	28 °C
	8 °C	35 °C
	12 °C	30 °C

#### Gyári beállítások: Kapcsolási időpontok

Komfort időszakok	P1	P2	P3	P4	P5	P6
1. 	07:00	23:00	PASS	PASS	PASS	PASS
2. 	06:00	08:00	17:00	22:00	PASS	PASS
3. 	06:00	08:00	11:00	13:00	17:00	22:00

### 7-napos időprogram

Három különböző kapcsolási jelleg választható akár blokkok programozása (hétköznapokra 1...5 és hétvégére 6...7), akár egyedi napok beállítása a cél. Ennek eredményeképpen ha blokkokat programozunk, akkor elegendő egyszer beállítani a kapcsolási időpontokat és hőmérsékleti értékeket, amelyet aztán a készülék adoptál a blokk valamennyi tagjára. Egyedi napok szintén megadhatók.

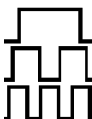
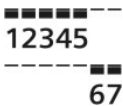









Kapcsolási jelleg (1,2,3 komfort időszak)	Blokkok
	

## Távollét illetve szabadság beállítása

A szabadság kezdete, vége és az ezen idő alatt tartandó hőmérséklet beállítható. A szabadság kezdetekor a termosztát átkapcsol a beállított hőmérsékleti értékre, majd a szabadság végekor visszakapcsol az utoljára alkalmazott működési módba.

Szabadság üzemmód alatt a  szimbólum látható a kijelzőn.

**A beállítás aktiválásához az alábbi lépéseket kell elvégezni:**

	A tolókapcsolót a 15-ös állásba kell tolni (távollét kezdete): A  és  gombokkal a szabadság kezdeti dátuma beállítható.
	A tolókapcsolót a 16-os állásba kell tolni (távollét alatti hőmérséklet): A  és  gombokkal a szabadság ideje alatti hőmérsékleti érték beállítható.
	A tolókapcsolót a 17-es állásba kell tolni (távollét vége): A  és  gombokkal a szabadság utolsó napja beállítható.
<b>RUN</b>	A tolókapcsolót vissza kell tolni a <b>RUN</b> állásba. A  szimbólum a  szimbólum bal oldalán látszik.

## Távvezérlés

Megfelelő távvezérlő eszköz használatával a „Távvezérlés” üzemmódhoz tartozó  hőmérsékleti érték aktivizálható. Az átváltás egy **potenciálmentes kontaktus** kapcsolása váltja ki a T1 és T2 terminálokra.

A kijelzőn egy villogó  szimbólum jelzi a távvezérelt mód aktivitását.

A kontaktusjel megszűnése után az utoljára használt működési mód újra aktivizálódik.

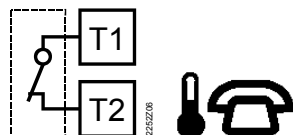
Működés a termosztát beállításának megfelelően	A „Távvezérlés”-hez tartozó hőmérsékleti érték aktív
	

Alkalmazható távvezérlő eszközök:



Telefon modem, kézi kapcsoló, ablak kontaktus, stb.

## Aktív távvezérléshez tartozó hőmérséklet beállítása

A távvezérléshez tartozó hőmérsékleti érték szabadon beállítható. A távvezérlés aktiválása után a hozzárendelt hőmérsékleti érték azonnal aktívvá válik, függetlenül az addig alkalmazott működési módtól. A távvezérlés kontaktusjelének megszűnése után a termosztát visszakapcsol az utoljára alkalmazott működési módba.





A villogó  szimbólum jelzi a távvezérelt mód aktív állapotát.

**A beállítás aktiválásához az alábbi lépéseket kell elvégezni:**



	A tolókapcsolót a 18-as állásba kell tolni (hőmérsékleti érték aktív távvezérlés esetén): A  és  gombokkal a kívánt hőmérséklet beállítható.
<b>RUN</b>	A tolókapcsolót vissza kell tolni a <b>RUN</b> állásba.

## Műszaki jellemzők

### DIP kapcsolók

kapcsoló $\triangle$ ON(BE) / $\nabla$ OFF(KI)		1	2	3	4	5	6	7	8	9	10		
A	Hőmérő kalibrálása On(BE)	$\triangle$					$\triangle$					Periodikus szivattyújáratás On	E
	Hőmérő kalibrálása Off(KI)	$\nabla$					$\nabla$					Periodikus szivattyújáratás Off	
B	Hőmérs. korlátozás 16...35 °C		$\triangle$					$\triangle$	$\triangle$			Felfűt.optimalizál.: 1 h/°C	F
	Hőmérs. korlátozás 3...35 °C		$\nabla$					$\triangle$	$\nabla$			Felfűt.optimalizál.: 1/2h/°C	
C	Hőmérséklet kijelzés °F			$\triangle$				$\nabla$	$\triangle$			Felfűt.optimalizál.: 1/4h/°C	G
	Hőmérséklet kijelzés °C			$\nabla$				$\nabla$	$\nabla$			Felfűt.optimalizál.: Off(KI)	
D	PID öntanuló üzemmód				$\triangle$	$\triangle$				$\triangle$		 (Hűtési mód)	H
	PID 6				$\triangle$	$\nabla$				$\nabla$		 (Fűtési mód)	
	PID12				$\nabla$	$\triangle$					$\triangle$	Quartz	
	2-pont				$\nabla$	$\nabla$					$\nabla$	 Rádióóra	
J	<p style="text-align: center;">DIP kapcsoló reset </p> <p>Egy vagy több DIP kapcsoló beállításának a megváltoztatása után, le kell nyomni a DIP kapcsoló reset gombját a beállítás érvényesítéséhez. <b>E nélkül az addigi beállítások maradnak érvényben.!</b></p>											J	
<b>Gyári beállítás: Minden DIP kapcsoló <math>\nabla</math> OFF (KI)</b>													

**A** Hőmérő kalibrálása:  
1-es DIP kapcsoló

Ha a kijelzőn látható helyiség-hőmérséklet nem egyezik meg a ténylegesen mért hőmérséklettel, lehetőség van a szabályozó hőmérőjének az átkalibrálására. A DIP kapcsolót az ON állásba kell kapcsolni, és megnyomni a reset gombot: A **CAL** szimbólum megjelenik. A pillanatnyilag mért hőmérsékleti érték villog. A  vagy  gombokkal az átkalibrálás max. **± 5 °C-ig** elvégezhető. A DIP kapcsolót vissza kell kapcsolni OFF állásba és a reset gombbal elmenteni a beállítást.

**B** Hőmérséklet állítási tartomány korlátozása:  
2-es DIP kapcsoló

A 16 °C-os minimális hőmérsékletállítási korlát megvéd nagyobb lakóközösségek esetében a szomszédos lakások közötti átfűtés esetétől.  
DIP kapcsoló ON: Hőmérsékleti érték korlátozás **16...35 °C**.  
DIP kapcsoló OFF: Hőmérsékleti érték korlátozás **3...35 °C** (gyári beállítás).  
A DIP kapcsoló reset gombját le kell nyomni a beállítás elmentéséhez.

**C** Hőmérséklet kijelzése °C vagy °F:  
3-as DIP kapcsoló

DIP kapcsoló ON: Hőmérséklet kijelzés °F.  
DIP kapcsoló OFF: Hőmérséklet kijelzés °C (gyári beállítás).  
A DIP kapcsoló reset gombját le kell nyomni a beállítás elmentéséhez.

**D Szabályozás jellege:**  
4-es 5-ös DIP kapcsolók

A REV24... egy 2-pont szabályozó PID szabályozási algoritmussal. A helyiséghőmérséklet egy beavatkozó eszköz ciklikus kapcsolása által van szabályozva.

DIP kapcsolók 4 ON és 5 ON: **PID öntanuló szabályozás**

Adaptív szabályozási jelleg minden alkalmazásnál.

DIP kapcsolók 4 ON és 5 OFF: **PID 6**

6 perces kapcsolási ciklus, gyors reagálású rendszerekhez nagy hőmérséklet ingadozással

DIP kapcsolók 4 OFF és 5 ON: **PID 12**

12 perces kapcsolási ciklus, normál reagálású rendszerekhez, közepes hőmérséklet ingadozással

DIP kapcsolók 4 OFF és 5 OFF: **2-pont**

Egyszerű 2-pont szabályozás 0,5 °C kapcsolási különbséggel (gyári beállítás).

A DIP kapcsoló reset gombját le kell nyomni a beállítás elmentéséhez.

**E Periodikus szivattyú  
megjártás:**  
6-os DIP kapcsoló

Csak cirkulációs szivattyú vagy szelep működtetése esetén!

Ez a funkció megvédi a szelepet illetve a szivattyút hosszabb bekapcsolás nélküli üzemállapot mellett a leragadástól. A periodikus szivattyú megjártás minden 24 órában aktiválódik 24.00-kor három percre (a ▲ szimbólum a kijelzőn látszik ezalatt az idő alatt).

DIP kapcsoló ON: Szivattyú járatás ON(BE).

DIP kapcsoló OFF: Szivattyú járatás OFF(KI) (gyári beállítás).

A DIP kapcsoló reset gombját le kell nyomni a beállítás elmentéséhez.

**F Felfűtés optimalizálás:**  
7-es 8-as DIP kapcsolók

A felfűtés optimalizálás lehetővé teszi, hogy a napi első felfűtés P.1 bekapcsolási időpontjára már a kívánt hőmérséklet legyen a helyiségben. Az alkalmazandó beállítási érték függ a szabályozott rendszer jellegétől (rendszer illetve csövek típusa, radiátorok típusa, stb.) az épületdinamikától (épület szerkezete, hőszigetelési adottságok), valamint a hőtermelés paramétereitől (kazán teljesítménye, víz hőmérséklete).

DIP kapcsolók 7 ON és 8 ON: 1 h/°C Lassú reagálású rendszer.

DIP kapcsolók 7 ON és 8 OFF: 1/2 h/°C Közepes reagálású rendszer.

DIP kapcsolók 7 OFF és 8 ON: 1/4 h/°C Gyors reagálású rendszer.

DIP kapcsolók 7 OFF és 8 OFF: OFF Felfűtés optimalizálás Ki (gyári beállítás).

A DIP kapcsoló reset gombját le kell nyomni a beállítás elmentéséhez.

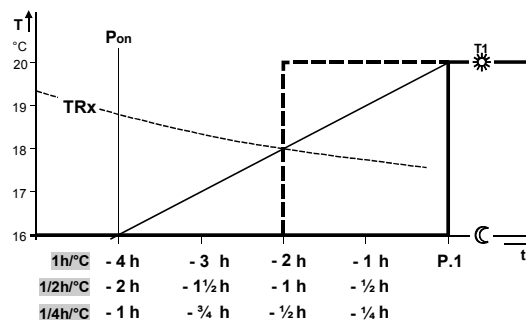



**Magyarázat:**

- T Hőmérséklet (°C)
- t Időtartam a bekapcsolási időpontig (h)
- TRx Helyiség hőmérsékletének aktuális értéke
- Pon Felfűtés optimalizálás bekapcsolási pontja



**G** Fűtési vagy hűtési üzemmód:  
9-es DIP kapcsoló

A szabályozó átkapcsolható hűtési üzemmódba a 9-es DIP kapcsolóval.  
DIP kapcsoló 9 ON:  Hűtés  
DIP kapcsoló 9 OFF:  Fűtés (gyári beállítás)  
A DIP kapcsoló reset gombját le kell nyomni a beállítás elmentéséhez.

**H** Rádió óra:  
10-es DIP kapcsoló

Csak REV..DC típusnál alkalmazandó (beépített DCF77 rádióvevővel a Frankfurtból (Németország) sugárzott rádió órajel vételére!  
DIP kapcsoló ON: Az óra a szabályozó belső quartz óráját használja.  
DIP kapcsoló OFF:  Órajel DCF77 Frankfurtból, Németországból.  
A DIP kapcsoló reset gombját le kell nyomni a beállítás elmentéséhez.

Tudnivalók a szinkronizálással kapcsolatban

Bekapcsoláskor, a REV..DC automatikusan szinkronizálja az órajelet (DCF77) a Frankfurti adóval. A szinkronizálás maximum 10 percet vesz igénybe. Ha ebben a 10 percben bármely gombot megnyomjuk, vagy a tolókapcsolót a RUM állásból elmozdítjuk, a szinkronizálás mindannyiszor újra indul. A Siemens azt ajánlja, hogy ez alatt a 10 perc alatt ne végezzünk semmilyen műveletet a REV..DC-vel.  
Üzemszerű működés mellett, a REV..DC a rádió órajelet minden nap reggel 3:10-kor szinkronizálja.

Tudnivalók a vevővel kapcsolatban

A Frankfurti órajel egy rádiójel. Ennek a jelnek a vétele alapvetően függ a Frankfurtból való távolságtól, az atmoszférikus viszonyoktól, és függ a REV..DC felszerelési helyétől is. A Siemens nem tudja garantálni, hogy a REV..DC képes lesz ennek az órajelnek a vételére bármilyen időpontban és bármilyen elhelyezés mellett.

Ha nincs vétel

A rádió órajel szimbóluma kikapcsol és egy hibaüzenet jelenik meg a kijelzőn, ha az órajel 7 egymást követő napig nem volt szinkronizálva. Ezt követően a szabályozó a saját belső quartz órája alapján működik tovább.

**J** DIP kapcsolók reset gombja



Egy vagy több DIP kapcsoló beállításának a megváltoztatása után, le kell nyomni a DIP kapcsoló reset gombját a beállítás érvényesítéséhez.  
**E nélkül az addigi beállítások maradnak érvényben.!**

## Belépés a „szakértői” szintre

Kapcsolja a kiválasztó tolókapcsolót a RUN állásba és nyomja le egyszerre a és gombokat 3 másodpercig, aztán engedje fel őket, majd 3 másodpercen belül nyomja le egyszerre a és gombokat 3 másodpercig, engedje fel a gombot miközben tartsa lenyomva a gombot újabb 3 másodpercig. Ezt követően a „szakértő” szinten tud beállításokat elvégezni a készüléken. **Install** látszik a kijelzőn. A szint a 00 számú kóddal kezdődik, a kijelző a választott nyelvet mutatja. A mozgás a „szakértő” szinten belül a és gombokkal lehetséges. A beállítások a gombbal rögzíthetők. A „szakértő” szintről való kilépés a működési mód kiválasztó gomb megnyomásával lehetséges.

### Kódlista

Funkció blokk	Kód	Név	Gyári beállítás	Személyes beállítás
Alap beállítások	00	Nyelv	English (angol)	
	01	Érzékelő kalibrálás	Off (KI)	
	02	Kapcsolási különbség	0.5 °C	
LCD beállítások	10	Világítás ideje	10 másodperc	
	11	Háttér fényereje	0	
	12	Kontraszt	0	
Óra beállításai	30	Idő zóna Eltérés a Frankfurtból fogadott időjeltől (Közép Európai Idő CET) (Lásd 1. tudnivaló)	0 óra	
	31	Nyári időszámítás kezdete (Lásd 2. tudnivaló)	Március 31 (31-03)	
	32	Nyári időszámítás vége (Lásd 3. tudnivaló)	Október 31 (31-10)	

#### 1. tudnivaló:

Ha a rádió órajel nem aktív, vagy nem elérhető, akkor a beállítás nem befolyásolja a működést. Aktív rádió órajelnél, az időjel Frankfurtból érkezik és a 30-as kód alatt beállított értékkel módosul (Időzóna).

#### 2. tudnivaló:

Ha a rádió órajel nem aktív, vagy nem elérhető, az idő átállítása mindig 02:00-kor történik, a beállított időpont előtti Vasárnap. Aktív rádió órajelnél, az idő átállítása a 30-as kód alatt beállított érték alapján automatikusan történik (Időzóna).



#### 3. tudnivaló:

Ha a rádió órajel nem aktív, vagy nem elérhető, az idő átállítása mindig 03:00-kor történik, a beállított időpont előtti Vasárnap. Aktív rádió órajelnél, az idő átállítása a 30-as kód alatt beállított érték alapján automatikusan történik (Időzóna).

### Funkciók ellenőrzése

- Kijelző ellenőrzése. Ha üres a kijelző, ellenőrizni kell az elemek elhelyezését illetve töltöttségét.
- Folyamatos komfort üzemmódra kell kapcsolni a mért hőfok olvasható a kijelzőn.
- REV.. fűtési üzemmódban: Be kell állítani a kívánt hőfokot az aktuálisan mért hőmérsékleti értéknél magasabb értékre (lásd kezelési leírás).  
REV.. hűtési üzemmódban: Be kell állítani a kívánt hőfokot az aktuálisan mért hőmérsékleti értéknél alacsonyabb értékre (lásd kezelési leírás).
- A relének és ennek eredményeként a működtetett eszköznek is be kell kapcsolnia legkésőbb egy perc múlva. A szimbólum látszik a kijelzőn. Ha nem látszik:
  - Ellenőrizni kell a működtetett eszközt illetve annak bekötését
  - Lehetséges, hogy fűtési üzemmódban a mért helyiség hőmérséklet magasabb mint a beállított hőfok (illetve hűtési módban alacsonyabb annál)
- Állítsuk be a kívánt hőfokot „Folyamatos komfort üzemmódnál” .
- Válasszuk ki a kívánt működési módot.

### Felhasználói beállítások:

Le kell nyomni a ,  és  gombokat egyszerre 3 másodpercig. Ez visszaállít minden hőmérsékleti és idő értéket a gyári értékekre. (lásd "Gyári beállítások" a kezelési leírásban). A „szakértői szint” beállításai változatlanul megmaradnak.



Az óra 12 p.m.-ről indul, a dátum pedig 01-01-08 (01 Január 2008).

A reset folyamata alatt a kijelző valamennyi szegmense világít, lehetővé téve a kijelző megfelelő működésének ellenőrzését.

### Valamennyi felhasználói és szakértői beállítás:

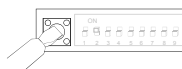
Le kell nyomni a DIP kapcsolók reset gombját



, valamint a  és  gombokat egyszerre 5 másodpercig:

Ezután a reset folyamat után **valamennyi gyári beállítás visszatöltődik a szabályozóra.**

## Tudnivalók

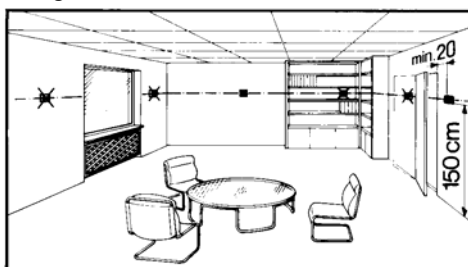

- A szobatermosztátot a nappaliban célszerű elhelyezni
- A szobatermosztátot a helyiség levegőjére jellemző hőmérsékleti ponton kell elhelyezni úgy, hogy olyan zavaró tényezők mint a közvetlen sugárzás, ajtó vagy függöny takarása, vagy bármi más fűtő vagy hűtő hatás ne ronthassa a hőmérsékletérzékelés pontosságát.
- Ajánlott szerelési magasság kb. 1.5 m a padló szintjétől.
- A szobatermosztátot vagy szerelődobozra, vagy közvetlenül a falra lehet rögzíteni.



### Szerelés és beépítés

- Szerelésnél először az alaplapot kell rögzíteni és bekötni. Ezt követően a termosztát az alaplapra felülről rácsúsztható
- Részletes szerelési leírás a szobatermosztát csomagolásában található
- Az elektromos bekötésnél a helyi előírásokat be kell tartani
- A távvezérléshez kialakított kontaktusok T1 / T2 külön bekötéssel aktiválhatók

### Üzembehelyezés

- Az elemeknél elhelyezett szigetelő szalagot, amely megátolja az elem idő előtti lemerülését a szállítás és tárolás alatt, üzembe helyezés előtt el kell távolítani: A megfelelő nyelvet a  vagy  gombokkal kiválasztani, majd a  gombbal elfogadtatni.
- A szabályozási jelleget az eszköz hátoldalán lévő DIP kapcsolókkal lehet beállítani.
- Ha a referencia helyiségben – ahol a termosztát felszerelésre kerül – termosztatikus radiátorszelepek vannak, azokat teljesen nyitott helyzetbe kell állítani
- Ha a termosztát által kijelzett hő,érséklet eltér a tényleges helyiség-hőmérséklettől, lehetőség van a termosztát érzékelőjének átkalibrálására. (Lásd: Hőmérő kalibrálása)

Tudnivaló:

A szabályozó A-osztályú szoftverrel készül normál szennyezettségű területre.

## Műszaki adatok

Általános adatok	Tápfeszültség	DC 3 V
	Elemek (alkáli AA)	2 x 1.5 V
	Elem élettartama	Kb. 2 év
	Óra memorizálása elemcsere idejére (Minden egyéb adat EEPROM-ban megmarad)	Max. 1 perc
	Relé kapcsolási teljesítménye	
	Feszültség	AC 24...250 V
	Áramerősség	0.1...6 (2.5) A
	Biztonsági osztály	II EN 60 730-1-szerint
	Érzékelő	NTC 10 kΩ ±1 % 25 °C-nál
	Mérési tartomány	0...50 °C
Idő konstans	Max. 10 perc	
Hőmérséklet állítási tartomány		
Minden hőmérséklet beállítása	3...35 °C	
Beállítási és kijelzési pontosság		
Beállított hőmérséklet	0.2 °C	
Kapcsolási idő (programban)	10 perces lépésekben	
Aktuális hőmérséklet mérése	0.1 °C	
Aktuális hőmérséklet kijelzése	0.2 °C	
Idő kijelzése	1 perc	
Előírások és szabványok	CE ténusítvány	
	Elektromagnetikus megfelelés	2004/108/EEC
	Kis feszültségű szabvány	2006/95/EC
	C-tick	 N474
Termékbiztonság	Automatikus elektromos szabályozó és otthoni, mindennapi használatra	EN 60 730-1
	Elektromagnetikus kompatibilitás	
	Immunitás	EN 61000-6-2
	Emisszió	EN 61000-6-3
	Védettség	IP20
Környezeti feltételek	Működés	
	Légminőség	3K3 osztály IEC 60 721-3 szerint
	Hőmérséklet	5...40 °C
	Páratartalom	< 85 % relatív páratartalom
	Szállítás és tárolás	
	Légminőség	2K3 osztály IEC 60 721-3 szerint
Hőmérséklet	-25...+70 °C	
Páratartalom	< 93 % relatív páratartalom	
	Mechanikai körülmények	2M2 osztály IEC 60 721-3 szerint
Súly	Csomagolás nélkül	0.29 kg
Szín	Burkolat	Fehér RAL9003
	Alaplap	Szürke RAL7038
Méret	Burkolat alaplappal	90 x 134.5 x 30 mm

## Bekötési ábra

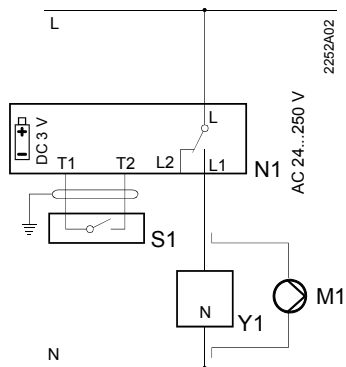

### REV24 / REV24DC

- L Fázis, AC 24 ... 250 V
- L1 N.O. kontaktus,  
AC 24 ...250 V / 6 (2.5) A
- L2 N.C. kontaktus,  
AC 24 ... 250 V / 6 (2.5) A
- M1 Keringtető szivattyú
- N1 REV24... szobatermosztát

- S1 Távezérlő eszköz (potenciálmentes)
- T1 Távezérlő eszköz jele
- T2 Távezérlő eszköz jele
- Y1 Vezérelt eszköz

## Alkalmazási példák

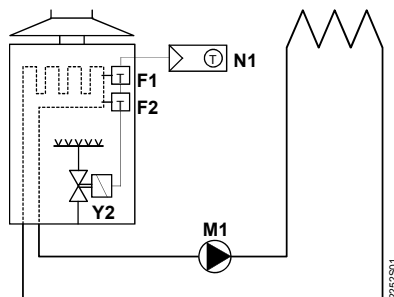

Falikazán

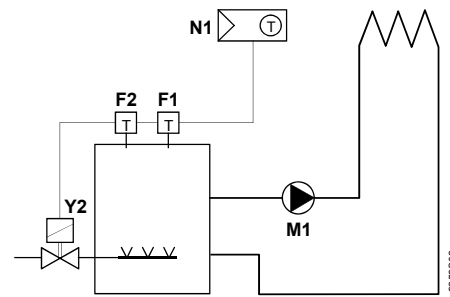

Állókazán

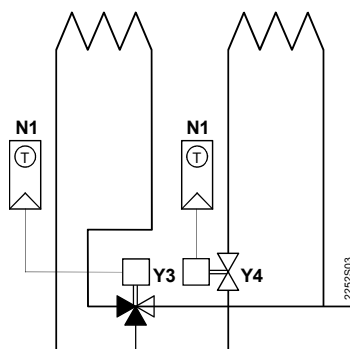

Zónaszelep

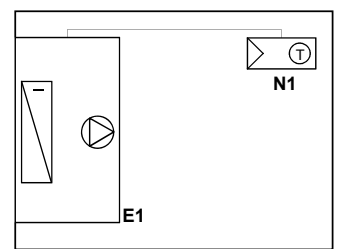

Hűtő eszköz

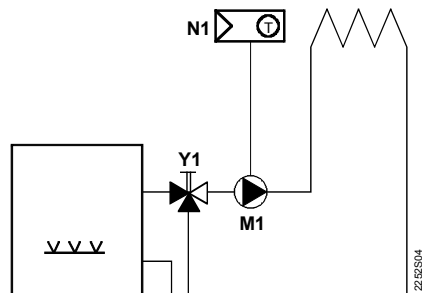

Cirkulációs szivattyú manuális keverőszelepes előbeállítással

E1	Hűtő eszköz	Y1	3-járatú kézi keverőszelep
F1	Termikus határoló termosztát	Y2	Magnetikus szelep
F2	Kézi biztonsági határoló termosztát	Y3	3-járatú szelep szelepszegítővel
M1	Cirkulációs szivattyú	Y4	2-járatú szelep szelepszegítővel
N1	REV24.. szobatermosztát		

Méretetek

