



REV24RF..



RCR10/868

Szobatermosztát szet 7-napos időprogrammal

REV24RF../SET

Szobatermosztát beépített rádióadóval és hozzá tartozó vevőegységgel

- Hálózati feszültséget nem igénylő, elemes tápellátású szobatermosztát felhasználóbarát működéssel, könnyen olvasható, nagyméretű LCD-kijelzővel
- 2-pont működés, öntanuló PID szabályozási jelleggel (szabadalmazott)
- Működési mód kiválasztása:
 - 7-napra programozható automatikus üzemmód max. 3 fűtési vagy hűtési időszakkal
 - Folyamatos komfort üzemmód (emelt)
 - Folyamatos energiatakarékos üzemmód
 - Fagyvédelem illetve túlfűtés elleni védelem
 - Egyedi nap (24-órás működés) max. 3 fűtési vagy hűtési időszakkal
- Egyedi hőmérsékleti érték állítható be automatikus módnál csakúgy mint „egyedi nap”-nál minden fűtési vagy hűtési időszakra
- Egy fűtési zóna szabályozása
- Lehetőség hűtőegység szabályozására
- Előnyösen alkalmazható felújításoknál, átépítéseknel (komplett, vezeték nélkül működő fűtés illetve hűtésszabályozáshoz)

Felhasználás

Helyiség hőmérsékletének a szabályozása:

- Családi házak, lakások vagy nyaralók esetében
- Apartmanoknál vagy irodáknál
- Önálló helyiségeknél
- Közületi helyiségeknél

Az alábbi eszközök működtetésére:

- Atmoszférikus gázkazánok mágnesszelepei
- Gáz- illetve olajkazánok
- Termoelektromos szelepmozgatók
- Fűtési rendszerek keringtető szivattyúi.

- Közvetlen elektromos fűtés
- Zónaszelepek (alaphelyzetben zárt illetve alaphelyzetben nyitott)
- Léghőszabályozó és hűtőeszközök

Funkciók

- Kétirányú rádiós adatátvitel.
- Öntanuló PID-szabályozás vagy választható kapcsolási időtartamok
- 2-pont szabályozás
- 7-napos időprogram
- Telefonos távvezérlési lehetőség.
- 24-órás működési mód
- Felülvezérelt mód.
- Szabadság üzemmód
- Party üzemmód
- Védelmi funkciók (fagy vagy túlfűtés elleni védelem)
- Információs szint a beállítások ellenőrzésére
- Reset funkció.
- Hőmérséklet érzékelő kalibrálási lehetőség
- Fűtés vagy hűtés alkalmazás
- Hőmérséklet beállítási érték minimumának korlátozása
- Periodikus szivattyú megjáratás (szivattyú leragadásának megakadályozása)
- Reggeli fűtésindítás optimalizálása (P.1)
- A Frankfurter rádió-órjellel történő szinkronizálás lehetősége (REV24RFDC).
- A vevőegység reléjének kézi felülvezérlése.

Típusleírás

Rádiós szobatermosztát szet:

- REV24RF szobatermosztát 7-napos időprogrammal,
Adó és vevőegység RCR10/868

REV24RF/SET

Rádiós szobatermosztát szet:

- REV24RF szobatermosztát 7-napos időprogrammal és Frankfurter (Németország) rádió órajel fogadására alkalmas vevőegységgel (DCF77),
Adó és vevőegység RCR10/868

REV24RFDC/SET

Rendelés

Rendelésnél kérjük adja meg a típusleírást, a cikkszámot és a mennyiséget, pl.:

Szobatermosztát 7-napos időprogrammal **REV24RF/SET** - **10db**

Szállítás

A termosztát elemekkel együtt kerül leszállításra.

Műszaki tartalom



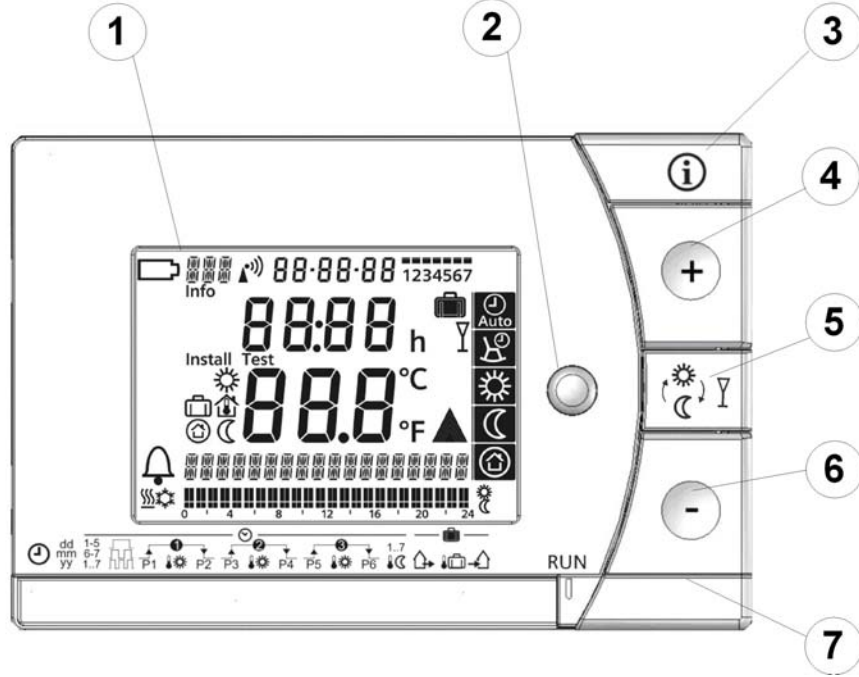

Szobatermosztát	Műanyag készülékház nagy karaktereket tartalmazó, könnyen olvasható, nagyméretű LCD-kijelzővel, könnyen működtethető kezelőfelületekkel, valamint levehető alaplappal. A készülékház tartalmazza a szabályozó elektronikáját és a DIP kapcsolókat. Az elemtartó könnyen felnyitható, ami lehetővé teszi a 2db 1.5 V-os AA típusú alkáli elem szükség szerinti cseréjét.
Alaplap és támasztóláb	Az alaplap felhasználásával a termosztát könnyen a falra rögzíthető. A tartozékként adott támasztóláb lehetővé teszi a szobatermosztát elhelyezését a helyiség bármely pontjára önállóan (pl. egy polcra téve azt). A támasztóláb szerszám nélkül felszerelhető.

Műanyag házas vevőegység nagy kezelőgombokkal, levehető fedlappal és csatlakozó terminálokkal, amelyek biztosítják a helyet a vezetékek bekötéséhez. A vevőegység vagy közvetlenül a falra vagy szabványos szerelődobozra telepíthető. A potenciálmentes váltókontaktus és a vevőegység antennája az eszközbe van építve.

Kijelző és kezelőfelületek







1		Kijelző		
	Elemcsere szükséges	22:30	Pontos idő	
	Riasztás	21.0°C	Helyiséghőmérséklet (mért)	
	Fűtési üzemmód	TEMPERATURE	Söveges üzenet felülete (max. 18 karakter)	
	Hűtési üzemmód		24 órás időprogram (Az aktuális időpont sávja villog)	
	A hét napja (max. 3 karakt.)			
Info	Info	12345	Hétköznapok blokkja	
Nyelv kiválasztása nélküli		Komfort üzemmód hőmérs.	67	Hétféje blokkja
		Szabadság alatti hőmérsék.	h	A hét napja
		Helyiség hőmérséklete		Távollét/szabadság mód beállítása
		Fagyvédelmi hőmérséklet		Távollét/szabadság mód aktív
		Energiatakarékos üzemmód hőmérséklete		Party mód aktív
	Órajel Frankfurtból	°C / °F	Hőmérséklet egysége °C vagy °F	
	Dátum (nap - hónap – év)		Fűtés/hűtés/szivattyú be	

2	Működési mód kiválasztó gomb
	Automatikus heti időprogram szerinti működés max. három fűtési vagy hűtési időszakkal naponta.
	Egyedi nap max. három fűtési vagy hűtési időszakkal naponta.
	Folyamatos komfort üzemmód (= folyamatos komfort hőmérséklet).
	Folyamatos energiatakarékos üzemmód (=folyamatos energiatakarékos hőmérséklet).
	Védett üzemmód (fagyveszély illetve túlfűtés elleni védelem).

3	INFO
	<p>Az INFO gomb egyszeri megnyomása után a kijelző háttérvilágítása bekapcsol. A háttérvilágítás egy rövid idő után automatikusan kikapcsol.</p> <p>Az INFO gomb újbóli megnyomása aktivizálja az információs kijelzőt: az Info felirat látható. Az eszköz megjeleníti a hibaüzeneteket, majd ezt követően a további fontos információkat (pl. időprogram, stb.).</p>

4	Plusz gomb
	Értékek növelése, idő beállítása, vagy kiválasztás elvégzése.

5	Felülvezérlés gombja / party mód
	<p>Időprogram szerinti működésnél ennek a gombnak a segítségével gyorsan át lehet váltani az aktív hőmérsékleti szintről a következőre és vissza.</p> <p>Ezzel az eljárással gyorsan át lehet kapcsolni energiatakarékos hőmérsékletre ha pl. elhagyjuk a házat és így egyszerűen lehet energiát megspórolni. A kijelző mutatja a változást. A váltás csak a következő automatikus kapcsolási pontig marad érvényben.</p> <p>Party mód aktiválása: A gombot 3 másodpercig kell lenyomva tartani.</p> <p>A Party mód csak  és  módokban érhető el. Party módnál, a termosztát egy egyedileg megadott ideig (órás lépésekben) egy szabadon beállított hőmérsékletet tart.</p> <p>Party mód alatt, a Y szimbólum látszik a kijelzőn.</p>

6	Minusz gomb
	Értékek csökkentése, idő beállítása, vagy kiválasztás elvégzése.

7	Program kiválasztó tolókapcsoló				
	Idő				
dd mm yy	Nap – Hónap – Év (2 karakter a nap, hónap, év megjelenítésére)				
1-5 6-7 1..7	Hétköznapok blokkja, hétvége blokkja, vagy egyedi napok				
	1, 2, vagy 3 komfort időszak.				
	Első komfort időszak kezdete		Második komfort időszak kezdete		Harmadik komfort időszak kezdete
	Első komfort időszak hőmérséklete		Második komfort időszak hőmérséklete		Harmadik komfort időszak hőmérséklete
	Első komfort időszak vége		Második komfort időszak vége		Harmadik komfort időszak vége
1-7 IC	Energiatakarékos hőmérsékleti érték automatikus üzemmódban illetve egyedi nap esetében.				
	Távollét / szabadság kezdete				
	Távollét / szabadság ideje alatti hőmérsékleti érték				
	E Távollét / szabadság vége				
RUN	A tolókapcsoló a RUN-állásban lehetővé teszi a fedlap lecsukását				

Működési módok

Automatikus időprogram szerinti működés

A szabályozó kétféle időprogramot kínál és .

Meg kell adni valamennyi komfort időszak kezdeti és befejezési időpontját, valamint az egyes komfort időszakokban kívánt egyedi hőmérsékleti értékeit is egymástól függetlenül be lehet állítani. Az egyes komfort időszakok között a termosztát ugyanarra az előre beállított energiatakarékos hőmérsékleti értékre kapcsol.

Példa 3 komfort időszakra

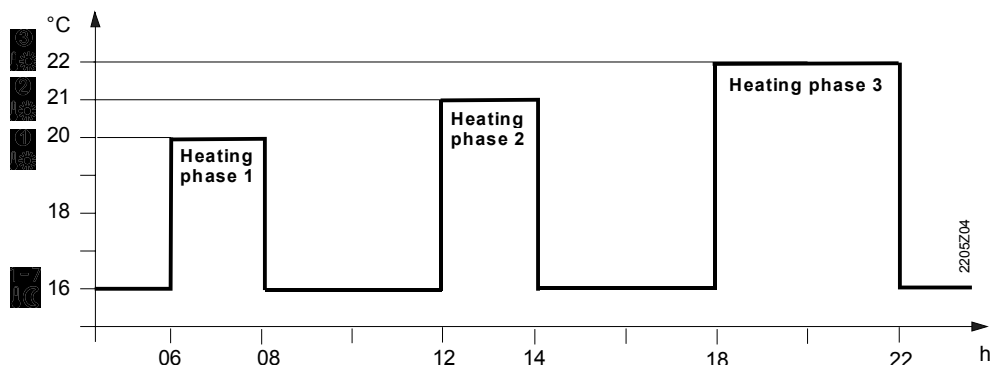

Folyamatos működési módok

A szabályozó 3-féle folyamatos működési módot kínál, mint komfort mód, energiatakarékos mód és fagyvédelmi mód.







Hőmérsékleti értékek

A hőmérsékleti értékek akár a 24 órás működésnél, akár az időprogram szerinti működésnél egyedileg szabadon beállíthatók.

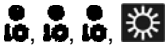

A hőmérsékletállítási tartomány korlátozás nélkül 3...35 °C.

A hőmérsékletállítási tartomány korlátozással 16...35 °C.

Gyári beállítások

	Gyári beállítások fűtés módnál 	Gyári beállítások hűtés módnál 
	20 °C	24 °C
	16 °C	28 °C
	8 °C	35 °C
	12 °C	30 °C

Gyári beállítások: Kapcsolási időpontok

Komfort időszakok	P1	P2	P3	P4	P5	P6
1. 	07:00	23:00	PASS	PASS	PASS	PASS
2. 	06:00	08:00	17:00	22:00	PASS	PASS
3. 	06:00	08:00	11:00	13:00	17:00	22:00

7-napos időprogram

Három különböző kapcsolási jelleg választható akár blokkok programozása

(hétköznapokra 1...5 és hétvégére 6...7), akár egyedi napok beállítása a cél. Ennek eredményeképpen ha blokkokat programozunk, akkor elegendő egyszer beállítani a kapcsolási időpontokat és hőmérsékleti értékeket, amelyet aztán a készülék adoptál a blokk valamennyi tagjára. Egyedi napok szintén megadhatók 1 ... 7.

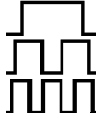
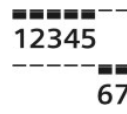









Kapcsolási jelleg (1,2,3 komfort időszak)	Blokkok
	

Távollét illetve szabadság beállítása





A szabadság kezdete, vége és az ezen idő alatt tartandó hőmérséklet beállítható. A szabadság kezdetekor a termosztát átkapcsol a beállított hőmérsékleti értékre, majd a szabadság végekor visszakapcsol az utoljára alkalmazott működési módba.

Szabadság üzemmód alatt a  szimbólum látható a kijelzőn.



A beállítás aktiválásához az alábbi lépéseket kell elvégezni:

	A tolókapcsolót a 15-ös állásba kell tolni (távollét kezdete): A  és  gombokkal a szabadság kezdeti dátuma beállítható.
	A tolókapcsolót a 16-os állásba kell tolni (távollét alatti hőmérséklet): A  és  gombokkal a szabadság ideje alatti hőmérsékleti érték beállítható.
	A tolókapcsolót a 17-es állásba kell tolni (távollét vége): A  és  gombokkal a szabadság utolsó napja beállítható.
RUN	A tolókapcsolót vissza kell tolni a RUN állásba. A  szimbólum a  szimbólum bal oldalán látszik.

DIP kapcsolók

kapcsolók Δ ON(BE) / ∇ OFF(KI)		1	2	3	4	5	6	7	8	9	10		
A	Hőmérő kalibrálása On(BE)	Δ					Δ					Periodikus szivattyújáratás On	E
	Hőmérő kalibrálása Off(KI)	∇					∇					Periodikus szivattyújáratás Off	
B	Hőmérs. korlátozás 16...35 °C		Δ					Δ	Δ			Felfűt.optimalizál.: 1 h/°C	F
	Hőmérs. korlátozás 3...35 °C		∇					Δ	∇			Felfűt.optimalizál.: 1/2h/°C	
C	Hőmérséklet kijelzés °F			Δ				∇	Δ			Felfűt.optimalizál.: 1/4h/°C	G
	Hőmérséklet kijelzés °C			∇				∇	∇			Felfűt.optimalizál.: Off(KI)	
D	PID öntanuló üzemmód				Δ	Δ				Δ		 (Hűtési mód)	G
	PID 6				Δ	∇				∇		 (Fűtési mód)	
	PID12				∇	Δ					Δ	Quartz	H
	2-pont				∇	∇					∇	 Rádióóra	
J	<p style="text-align: center;">DIP kapcsoló reset </p> <p>Egy vagy több DIP kapcsoló beállításának a megváltoztatása után, le kell nyomni a DIP kapcsoló reset gombját a beállítás érvényesítéséhez. E nélkül az addigi beállítások maradnak érvényben.!</p> <p style="text-align: center;">Gyári beállítás: Minden DIP kapcsoló ∇ OFF (KI)</p>											J	

A Hőmérő kalibrálása:
1-es DIP kapcsoló

Ha a kijelzőn látható helyiség-hőmérséklet nem egyezik meg a ténylegesen mért hőmérséklettel, lehetőség van a szabályozó hőmérőjének az átkalibrálására. A DIP kapcsolót az ON állásba kell kapcsolni, és megnyomni a reset gombot. A **CAL** szimbólum megjelenik. A pillanatnyilag mért hőmérsékleti érték villog. A  vagy  gombokkal az átkalibrálás max. **± 5 °C-ig** elvégezhető. A DIP kapcsolót vissza kell kapcsolni OFF állásba és a reset gombbal elmenteni a beállítást.

B Hőmérséklet állítási tartomány korlátozása:
2-es DIP kapcsoló

A 16 °C-os minimális hőmérsékletállítási korlát megvéd nagyobb lakóközösségek esetében a szomszédos lakások közötti átfűtés esetétől.
DIP kapcsoló ON: Hőmérsékleti érték korlátozás **16...35 °C**.
DIP kapcsoló OFF: Hőmérsékleti érték korlátozás **3...35 °C** (gyári beállítás).
A DIP kapcsoló reset gombját le kell nyomni a beállítás elmentéséhez.

C Hőmérséklet kijelzése
°C vagy °F:
3-as DIP kapcsoló

DIP kapcsoló ON: Hőmérséklet kijelzés **°F**.
DIP kapcsoló OFF: Hőmérséklet kijelzés **°C** (gyári beállítás).
A DIP kapcsoló reset gombját le kell nyomni a beállítás elmentéséhez.

D Szabályozás jellege:
4-es 5-ös DIP kapcsolók

A REV24... egy 2-pont szabályozó PID szabályozási algoritmussal. A helyiség-hőmérséklet egy beavatkozó eszköz ciklikus kapcsolása által van szabályozva.
DIP kapcsolók 4 ON és 5 ON: **PID öntanuló szabályozás**
Adaptív szabályozási jelleg minden alkalmazásnál.
DIP kapcsolók 4 ON és 5 OFF: **PID 6**
6 perces kapcsolási ciklus, gyors reagálású rendszerekhez nagy hőmérséklet ingadozással
DIP kapcsolók 4 OFF és 5 ON: **PID 12**
12 perces kapcsolási ciklus, normál reagálású rendszerekhez, közepes hőmérséklet ingadozással
DIP kapcsolók 4 OFF és 5 OFF: **2-pont**

Egyszerű 2-pont szabályozás 0,5 °C kapcsolási különbséggel (gyári beállítás).
A DIP kapcsoló reset gombját le kell nyomni a beállítás elmentéséhez.

E Periodikus szivattyú
megjártás:
6-os DIP kapcsoló

Csak cirkulációs szivattyú vagy szelep működtetése esetén!
Ez a funkció megvédi a szelepet illetve a szivattyút hosszabb bekapcsolás nélküli
üzemállapot mellett a leragadástól. A periodikus szivattyú megjártás minden 24 órában
aktiválódik 24.00-kor három percre (a ▲ szimbólum a kijelzőn látszik ezalatt az idő alatt).
DIP kapcsoló ON: Szivattyú járatás ON(BE).
DIP kapcsoló OFF: Szivattyú járatás OFF(KI) (gyári beállítás).
A DIP kapcsoló reset gombját le kell nyomni a beállítás elmentéséhez.

F Felfűtés optimalizálás:
7-es 8-as DIP kapcsolók

A felfűtés optimalizálás lehetővé teszi, hogy a napi első felfűtés P.1 bekapcsolási
időpontjára már a kívánt hőmérséklet legyen a helyiségben. Az alkalmazandó beállítási
érték függ a szabályozott rendszer jellegétől (rendszer illetve csövek típusa, radiátorok
típusa, stb.) az épületdinamikától (épület szerkezete, hőszigetelési adottságok), valamint
a hőtermelés paramétereitől (kazán teljesítménye, víz hőmérséklete).
DIP kapcsolók 7 ON és 8 ON: 1 h/°C Lassú reagálású rendszer.
DIP kapcsolók 7 ON és 8 OFF: 1/2 h/°C Közepes reagálású rendszer.
DIP kapcsolók 7 OFF és 8 ON: 1/4 h/°C Gyors reagálású rendszer.
DIP kapcsolók 7 OFF és 8 OFF: OFF Felfűtés optimalizálás Ki (gyári beállítás).
A DIP kapcsoló reset gombját le kell nyomni a beállítás elmentéséhez.

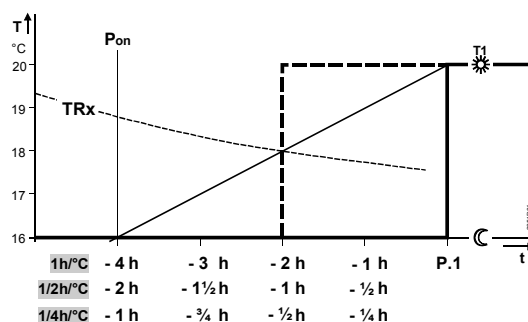

Magyarázat:

T Hőmérséklet (°C)
t Időtartam a bekapcsolási időpontig (h)
TRx Helyiség hőmérsékletének aktuális értéke
Pon Felfűtés optimalizálás bekapcsolási pontja.

G Fűtési vagy hűtési
üzemmód:
9-es DIP kapcsoló

A szabályozó átkapcsolható hűtési üzemmódba a 9-es DIP kapcsolóval.
DIP kapcsoló 9 ON: Hűtés
DIP kapcsoló 9 OFF: Fűtés (gyári beállítás)
A DIP kapcsoló reset gombját le kell nyomni a beállítás elmentéséhez.

H Rádió óra:
10-es DIP kapcsoló

Csak REV..DC típusnál alkalmazandó (beépített DCF77 rádióvevővel a Frankfurtból
(Németország) sugárzott rádió órajelet vételére!
DIP kapcsoló ON: Az óra a szabályozó belső quartz óráját használja.
DIP kapcsoló OFF: Órajelet DCF77 Frankfurtból, Németországból.
A DIP kapcsoló reset gombját le kell nyomni a beállítás elmentéséhez.

Tudnivalók a
szinkronizálással
kapcsolatban

Bekapcsoláskor, a REV..DC automatikusan szinkronizálja az órajelet (DCF77) a
Frankfurti adóval. A szinkronizálás maximum 10 percet vesz igénybe. Ha ebben a 10
percen belül bármely gombot megnyomunk, vagy a tolókapcsolót a RUM állásból elmozdítjuk,
a szinkronizálás mindannyiszor újra indul. A Siemens azt ajánlja, hogy ez alatt a 10 perc
alatt ne végezzünk semmilyen műveletet a REV..DC-vel.
Üzemszerű működés mellett, a REV..DC a rádió órajelet minden nap reggel 3:10-kor
szinkronizálja.

Tudnivalók a vevővel
kapcsolatban

A Frankfurti órajel egy rádiójel. Ennek a jelnek a vétele alapvetően függ a Frankfurttól való távolságtól, az atmoszférikus viszonyoktól, és függ a REV..DC felszerelési helyétől is. A Siemens nem tudja garantálni, hogy a REV..DC képes lesz ennek az órajelnek a vételére bármilyen időpontban és bármilyen elhelyezés mellett.

Ha nincs vétel

A rádió órajel szimbóluma kikapcsol és egy hibaüzenet jelenik meg a kijelzőn, ha az órajel 7 egymást követő napig nem volt szinkronizálva. Ezt követően a szabályozó a saját belső kvarz órája alapján működik tovább.

J DIP kapcsolók reset
gombja

Egy vagy több DIP kapcsoló beállításának a megváltoztatása után, le kell nyomni a DIP kapcsoló reset gombját a beállítás érvényesítéséhez.

E nélkül az addigi beállítások maradnak érvényben.!



Belépés a „szakértői” szintre

Kapcsolja a kiválasztó tolókapcsolót a RUN állásba és nyomja le egyszerre a és gombokat 3 másodpercig, aztán engedje fel őket, majd 3 másodpercen belül nyomja le egyszerre a és gombokat 3 másodpercig, engedje fel a gombot miközben tartsa lenyomva a gombot újabb 3 másodpercig. Ezt követően a „szakértő” szinten tud beállításokat elvégezni a készüléken. **Install** látszik a kijelzőn.

A szint a 00 számú kóddal kezdődik, a kijelző a választott nyelvet mutatja. A mozgás a „szakértő” szinten belül a és gombokkal lehetséges. A beállítások a gombbal rögzíthetők.

A „szakértő” szintről való kilépés a működési mód kiválasztó gomb megnyomásával lehetséges.

Kódlista

Funkció blokk	Kód	Név	Gyári beállítás	Személyes beállítás
Alap beállítások	00	Nyelv	English (angol)	
	01	Érzékelő kalibrálás	Off (KI)	
	02	Kapcsolási különbség	0.5 °C	
LCD beállítások	10	Világítás ideje	10 másodperc	
	11	Háttér fényereje	0	
	12	Kontraszt	0	
Óra beállításai	30	Idő zóna Eltérés a Frankfurtból fogadott időjeltől (Közép Európai Idő CET) (Lásd 1. tudnivaló)	0 óra	
	31	Nyári időszámítás kezdete (Lásd 2. tudnivaló)	Március 31 (31-03)	
	32	Nyári időszámítás vége (Lásd 3. tudnivaló)	Október 31 (31-10)	

1. tudnivaló:



Ha a rádió órajel nem aktív, vagy nem elérhető, akkor a beállítás nem befolyásolja a működést. Aktív rádió órajelnél, az időjel Frankfurtból érkezik és a 30-as kód alatt beállított értékkel módosul (Időzóna).

2. tudnivaló:

Ha a rádió órajel nem aktív, vagy nem elérhető, az idő átállítása mindig 02:00-kor történik, a beállított időpont előtti Vasárnap. Aktív rádió órajelnél, az idő átállítása a 30-as kód alatt beállított érték alapján automatikusan történik (Időzóna).

3. tudnivaló:

Ha a rádió órajel nem aktív, vagy nem elérhető, az idő átállítása mindig 03:00-kor történik, a beállított időpont előtti Vasárnap. Aktív rádió órajelnél, az idő átállítása a 30-as kód alatt beállított érték alapján automatikusan történik (Időzóna).

- a) Kijelző ellenőrzése. Ha üres a kijelző, ellenőrizni kell az elemek elhelyezését illetve töltöttségét.
- b) Folyamatos komfort üzemmódra kell kapcsolni , a mért hőfok olvasható a kijelzőn.
- c) REV.. fűtési üzemmódban: Be kell állítani a kívánt hőfokot az aktuálisan mért hőmérsékleti értéknél magasabb értékre (lásd kezelési leírás).
REV.. hűtési üzemmódban: Be kell állítani a kívánt hőfokot az aktuálisan mért hőmérsékleti értéknél alacsonyabb értékre (lásd kezelési leírás).
- d) A relének és ennek eredményeként a működtetett eszköznek is be kell kapcsolnia legkésőbb egy perc múlva. A ▲ szimbólum látszik a kijelzőn. Ha nem látszik:
 - Ellenőrizni kell a működtetett eszközt illetve annak bekötését
 - Lehetséges, hogy fűtési üzemmódban a mért helyiség hőmérséklet magasabb mint a beállított hőfok (illetve hűtési módban alacsonyabb annál)
- e) Állítsuk be a kívánt hőfokot „Folyamatos komfort üzemmódnál” .
- f) Válasszuk ki a kívánt működési módot..

Reset

REV24RF.. Szobatermosztát:

User-defined settings:



Le kell nyomni a ,  és  gombokat egyszerre 3 másodpercig.

Ez visszaállít minden hőmérsékleti és idő értéket a gyári értékekre. (lásd "Gyári beállítások" a kezelési leírásban). A „szakértői szint” beállításai változatlanul megmaradnak.

Az óra 12 p.m.-ről indul, a dátum pedig 01-01-08 (01 Január 2008).

A reset folyamata alatt a kijelző valamennyi szegmense világít, lehetővé téve a kijelző megfelelő működésének ellenőrzését.

Valamennyi felhasználói és szakértői beállítás:

Le kell nyomni a DIP kapcsolók reset gombját , valamint a  és  gombokat egyszerre 5 másodpercig:

Ezután a reset folyamat után **valamennyi gyári beállítás visszatöltődik a szabályozóra.**

REV24RF.. szobatermosztát: A vevőegység hibás adatainak törlése

Lenyomva kell tartani a "Test and Learn" azaz „Teszt és Tanulás” gombokat a REV24RF.. hátulján egyszerre 1 másodpercig. Minden olyan hibaüzenet, amely a vevőről érkezett és az INFO mód alatt megjelenítődött törlésre kerül.

Ezután a reset után, a REV24RF.. jelzi, hogy valamennyi hibás vétel törlésre került.

REV24RF.. szobatermosztát: A vevőegység valamennyi adatának törlése

Lenyomva kell tartani a "Test and Learn" azaz „Teszt és Tanulás” gombokat a REV24RF.. hátulján egyszerre 1 másodpercig. Valamennyi, a vevőről érkezett jel törlésre kerül.

Ezután a reset után, a REV24RF.. jelzi, hogy nincs vevőegység csatlakoztatva a szobatermosztáthoz.

RCR10/868 vevőegység: A szobatermosztát adatainak törlése

Ki kell nyitni az RCR10/886 burkolatát. Le kell nyomni a "Learn" és felülvezérlés gombokat az RCR10/868 első oldalán egyszerre 4 másodpercig. Valamennyi, a szobatermosztátról érkezett jel törlésre kerül.

A LED_1 vörösen villog. Ez azt jelzi, hogy nincs szobatermosztát csatlakoztatva a vevőegységhez.

REV24RF.. szobatermosztát:

- A szobatermosztátot a nappaliban célszerű elhelyezni a tartozék kiegészítők felhasználásával (falra szerelve vagy egy polcra állítva a támasztólábbal).
- A távolság a vevőegységhez nem haladhatja meg a 20 métert illetve a 2 szintet.
- A szobatermosztátot a helyiség levegőjére jellemző hőmérsékleti ponton kell elhelyezni úgy, hogy olyan zavaró tényezők mint a közvetlen sugárzás, ajtó vagy függöny takarása, vagy bármi más fűtő vagy hűtő hatás ne ronthassa a hőmérsékletérzékelés pontosságát.
- Ajánlott szerelési magasság kb. 1.5 m a padló szintjétől.
- A készüléket úgy kell elhelyezni, hogy a lehető legkevesebb zavaró tényező (interferencia) hathasson rá. Ennek érdekében a következőket kell betartani:
 - Ne tegyük a készüléket fém felületre
 - Ne vezessünk a készülék közelében elektromos kábeleket mint pl. Számítógépkábel, TV-kábel, stb.
 - Ne legyen a készülék közelében nagy fémtartalmú építőelem, speciális üveg-, vagy beton..
- A szabályozási módot a DIP-kapcsolókkal lehet megváltoztatni
- Ha a termosztát által kijelzett hőmérséklet eltér a tényleges helyiség-hőmérséklettől, lehetőség van a termosztát érzékelőjének átkalibrálására. (Lásd: Hőmérő kalibrálása).

A REV24RF.. szobatermosztát fali szerelése

- A fali szereléshez szükséges alaplapot a megfelelő helyre kell szerelni.
- Lásd "Szerelési és beüzemelési tudnivalók".
- Először az alaplapot kell a falra szerelni, majd a termosztát az alaplapra felülről rácsúsztható. Az alaplap vagy szabványos szerelődobozra, vagy közvetlenül a falra szerelhető.
- A szobatermosztát felett megfelelő szabad helyet kell hagyni, hogy a termék a rögzítő alaplapból felfelé kicsúsztható legyen és pl. az elemcserét el lehessen végezni.

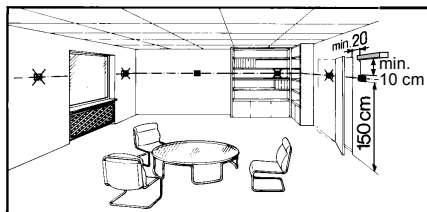

A REV24RF.. álló elhelyezése

- Lásd a szerelési leírást a támasztólábra nyomtatva.
- A REV24RF.. –et a megfelelő helyre kell állítani.

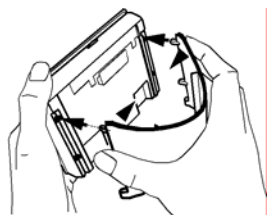

RCR10/868 vevőegység:

- A vevő egységet a szabályozott eszköz közelében célszerű elhelyezni.
- A vevő egységet úgy kell elhelyezni, hogy a lehető legkevesebb zavaró tényező (interferencia) hathasson rá. Ennek érdekében a következőket kell betartani:
 - Ne tegyük a készüléket fém felületre
 - Ne vezessünk a készülék közelében elektromos kábeleket mint pl. Számítógépkábel, TV-kábel, stb.

- Ne legyen a készülék közelében nagy fémtartalmú építőelem, speciális üveg-, vagy beton.
- A vevő egységet száraz és fröccsenő víztől mentes helyre kell szerelni.
- A vevő egységet vagy szerelődobozra, vagy közvetlenül a falra lehet rögzíteni.

**A RCR10/868
vevőegység szerelése és
üzembehelyezése**



A vevőegység bekötése előtt feszültségmentesíteni kell.

A vevőegység bekötése után a hálózati tápellátást újra be kell kapcsolni.

- Az eszköz beszerelésénél először az alaplapot kell rögzíteni és a megfelelő vezetékkel bekötni (L/N = AC 230 V hálózati feszültség, LX/L1 = fogyasztó). A burkolat ezután felülről ráilleszthető, lefordítható, majd csavarral rögzíthető.
- További részletes információk a termék csomagolásában találhatóak
- Az elektromos bekötésnél a helyi előírásokat be kell tartani.

Üzembehelyezés

1. REV24RF../SET
 - A szobatermosztát beltéri egysége és a vevőegység az RF/SET összeállításban gyárilag össze vannak programozva. Ezt azt jelenti, hogy nem szükséges a két egységet manuálisan összekapcsolni. Mindazonáltal, amennyiben az szükséges, a két egység összekapcsolását manuálisan is el lehet végezni bármikor. Lásd 7-es pont. A REV24RF.. és RCR10/868 manuális összekapcsolása.
2. A REV24RF.. bekapcsolása
 - Az elemeknél lévő szigetelőszalag eltávolítása: Az eltávolítás után azonnal működni kezd a termosztát. : Ki kell választani a nyelvet a vagy gombokkal. A választást a gombbal el kell fogadtatni.
3. Az RCR10/868 (vevő) ideiglenes rögzítése
 - Amennyiben lehetséges először csak ideiglenesen rögzítsük a vevőt. Ez megkönnyítheti a későbbiekben a legjobb helyre történő áthelyezést. Ezt követően az RCR10/868 vezetékvezése elvégezhető és a burkolat visszaszerelhető.
 - Lásd 4-es pont, a rádiós kapcsolat/ legjobb RF vétel helyének tesztje.

4. A rádiós kapcsolat/ legjobb RF vétel helyének tesztje

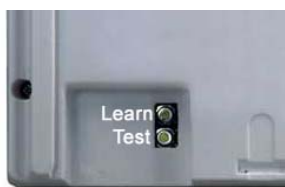

LED_1 LED_2

- a) Az RCR10/868 vevőegység bekapcsolása
- b) Le kell nyomni a Test gombot a REV24RF.. hátulján, majd az eszközt a legjobb jelerősségű helyre kell tenni. Ezt követi a rádiós kapcsolat tesztje az adó és vevőegység között. Az RCR10/868 vevőegységen, a LED_2 gyorsan villog. A teszt 10 perc letelte után automatikusan leáll, illetve manuálisan is lekapcsolható a , vagy gombok valamelyikének lenyomásával.
- c) A REV24RF.. jelzi a rádiókapcsolat minőségét a csatlakoztatott RCR10/868 vevőegységgel. Amennyiben több mint egy vevőegység van csatlakoztatva ugyanazon REV24RF..-hez, a kijelzőn 10 másodpercenként vált a kijelző, úgymint: RCR 01 ... RCR 02, stb.(jelezve az egyes vevőegységek jelerősségét).

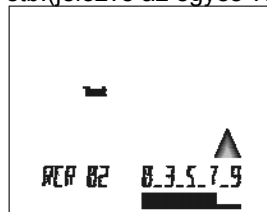

Ki lehet választani az egyes vevőegységeket a és gombokkal. A kiválasztott vevőegység tesztje 1 percig folyamatos lesz.

- d) REV24RF...: Egy jól látható jelzősáv látható a számok alatt 0...9, mely mutatja a rádiójel erősségét. Ha a sáv a 0 érték alatt van, akkor a rádiójel nem megfelelő. Ebben az esetben a termosztátot át kell helyezni, vagy közelebb kell tenni a vevőegységhez.

A fenti lépéseket addig kell ismételni, amíg a vétel megfelelő nem lesz.



Nem megfelelő	Megfelelő	Jó	Nagyon jó

- e) RCR10/868: A LED_1 ugyancsak jelzi a jelerősséget:
Vörös = Nem megfelelő rádiójel (vagy nincs rádiójel)
Narancs = Jó
Zöld = Nagyon jó
- f) Ha a jelerősség nem megfelelő, a távolságot a REV24RF.. és RCR10/868 között csökkenteni kell..
A fenti lépéseket addig kell ismételni, amíg a vétel megfelelő nem lesz.

5. Az RCR10/868 vevőegység végső rögzítése

- a) Áramellátást kikapcsolni.
- b) Feljelölni az RCR10/868 vevőegység végső helyét.
- c) A vezeték végső méretrevágása.
- d) A vevőegység felszerelése, bekötése és a burkolat rögzítése.
- e) Áramellátást visszakapcsolni.
- f) A vevőegység nem igényel további beavatkozást az üzembehelyezés után.

6. RCR10/868
A relé kézi
átkapcsolása

Le kell nyomni a  felülvezérlés gombját a vevő hátoldalán a relé kézi átkapcsolásához. A LED_1 villog. A felülvezérlés minimum 15 percig érvényben marad. A felülvezérlésből való kilépéshez a  gombot kell ismét megnyomni.

Ha ezalatt a 15 perc alatt érkezik vezérlőjel a termosztátról, akkor azt a vevőegység megjegyzi, de csak a 15 perc letelte után hajtja végre. Ez a funkció lehetővé teszi a termosztátról vezérelt eszköz működésének tesztelését.

A kézi felülvezérlés időszakának letelte után, az RCR10/868 vevőegység azonnal végrehajtja valamennyi termosztátról érkezett utasítást.

Meghibásodás esetén (pl. lemerült az elem a termosztátban), a termosztát nem küld vezérlőjelet a vevőegységhez. A vevőegység kézi felülvezérlés gombjának  megnyomásával a vezérelt eszköz folyamatos bekapcsolt állapotba hozható. Ezzel a funkcióval lehetőség van a fűtés folyamatos működtetésére, még a szobatermosztát kikapcsolt állapota mellett is.

Amint a szobatermosztát ismét működésbe lép, (pl. új elemek behelyezését követően), a termosztát vezérlőjele felülírja a kézi vezérlést. A szinkronizálás maximum 130 percet vesz igénybe.

7. A REV24RF.. és
RCR10/868 kézi
összekapcsolása

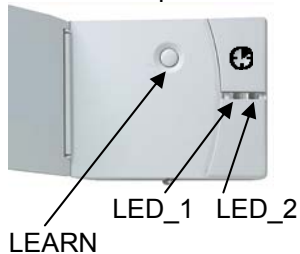



A vevőegység a REV24RF../SET-ben gyárilag a termosztáthoz van programozva.

Az RCR10/868 vevőegység és a REV24RF.. kézi összekapcsolása:

- Az RCR10/868 vevőegységen le kell nyomni a "Learn"(tanulás) gombot 4 másodpercig: A kék LED_2 lassan villog, a tanulási mód aktív.
- Szintén le kell nyomni a "Learn" gombot 20 percen belül a REV24RF..-en : A REV24RF.. most már jelzi, hogy a vevőegység (RCR 01, RCR02, etc.) csatlakoztatva lett illetve azt is, ha az összekapcsolás sikertelen volt. Az RCR10/868 jelzése: Ha a kapcsolódás sikeres volt, a kék LED_2 gyors, rövid villogó jelzést ad, és a LED_1 vörösről zöldre vált. Ha a kapcsolódás sikertelen volt, a tanulási mód újra aktívvá válik, és a kék LED_2 lassan villog.
- Maximum 15db vevőegységet lehet 1db szobatermosztáthoz kapcsolni. Az egyes vevőegységek azonosítására, a REV24RF.. minden egyes kapcsolt RCR10/868 vevőegységet azonosítóval látja el. A REV ezután a kijelzőjén jelzi a sikeresen csatlakoztatott vevőegységek számait.

Tudnivalók

- A hibajelzés  a REV24RF..-en képes megjeleníteni az egyes vevőegységekkel kapcsolatban jelentkező hibajelenségeket. A hibaüzenet az INFO  gombbal megjeleníthető. Szükség esetén, a vevőegységeket ellenőrizni kell.
- A LED_1 vörösén világít az RCR10/868 vevőegységen rossz vétel esetén, vagy ha kb 65 perce nem érkezett vezérlőjel a szobatermosztátról. Ellenőrizni kell a hibaüzenetet a REV24RF.. kijelzőjén.
- Ameddig az RCR10/868 vevőegység megfelelően kapja a vezérlőjeleket, normál működési módban marad. Amennyiben nem megfelelő minőségű a vezérlőjel, a relé az utoljára kapcsolt állapotában marad. Amint az RCR10/868 vevőegység újra kap vezérlőjelet a REV24RF..-ről, a vevőegység ismét normál működési módba kapcsol.
- A relé kikapcsol, ha az RCR10/868 nem kap jelet illetve rossz jelet kap a REV24RF...-ről. Ennek eredményeként a vezérelt eszköz is kikapcsol. A LED_1 vörösén világít. Amint az RCR10/868 vevőegység újra kap megfelelő vezérlőjelet a REV24RF..-ről, a vevőegység ismét normál működési módba kapcsol.
- Áramszünet esetében, az RCR10/868 vevőegység reléje kikapcsol.

A szabályozó A-osztályú szoftverrel készül normál szennyezettségű területre.

Műszaki adatok - Szobatermosztát REV24RF..

Általános adatok	Tápfeszültség	DC 3 V
	Elemek (alkáli AA)	2 x 1,5 V
	Elem élettartama	Kb. 2 év
	Óra memorizálása elemcsere idejére (Minden egyéb adat EEPROM-ban megmarad)	Max. 1 perc
	Biztonsági osztály	II EN 60 730-1-szerint
	Érzékelő	NTC 10 kΩ ±1 % 25 °C-nál
	Mérési tartomány	0...50 °C
	Idő konstans	Max. 10 perc
	Hőmérséklet állítási tartomány	
	Minden hőmérséklet beállítása	3...35 °C
Előírások és szabványok	Beállítási és kijelzési pontosság	
	Beállított hőmérséklet	0.2 °C
	Kapcsolási idő (programban)	10 perces lépésekben
	Aktuális hőmérséklet mérése	0.1 °C
	Aktuális hőmérséklet kijelzése	0.2 °C
	Idő kijelzése	1 perc
	CE típusítvány	
	Elektromagnetikus megfelelés	2004/108/EEC
	Kis feszültségű szabvány	2006/95/EC
	R&TTE előírás	EN 301 489-3
Termékbiztonság	Érvényesség	CE 0359
	Az alábbi országokban	Minden EU-tagállam, Norvégia, Izland, Svájc
	Rádiós készülék	EN 301 489-3
	Automatikus elektromos szabályozó és otthoni, mindennapi használatra	EN 60 730-1
	Elektromagnetikus kompatibilitás	
	Immunitás	EN 61000-6-2
	Emisszió	EN 61000-6-3
	Rádiós készülék	EN 300 220-3
	Védettség	IP20
	Működés	
Környezeti feltételek	Légminőség	3K3 osztály IEC 60 721-3 szerint
	Hőmérséklet	5...40 °C
	Páratartalom	< 85 % relatív páratartalom
	Szállítás és tárolás	
	Légminőség	2K3 osztály IEC 60 721-3 szerint
	Hőmérséklet	-25...+70 °C
	Páratartalom	< 93 % relatív páratartalom
	Mechanikai körülmények	2M2 osztály IEC 60 721-3 szerint
	Súly	
	Csomagolás nélkül	
REV24RF..	0.29 kg	
REV24RF../SET	0.45 kg	
Szín	Burkolat	RAL9003 fehér
	Alaplap	RAL7038 szürke
Méret	Burkolat alaplappal	94 x 134.5 x 30 mm

Műszaki adatok – vevő egység RCR10/868

Általános adatok	Tápfeszültség	AC 230 V +10/-15 %
	Teljesítmény	< 10 VA
	Frekvencia	45 – 65 Hz
	Relé kapcsolási teljesítménye	
	Feszültség	AC 24...250 V
	Áramerősség	0.2...16 (2) A
	Biztonsági osztály	II EN 60 730-1 szerint
Előírások és szabványok	CE tínusítvány	
	EMC szabvány	2004/108/EC
	Kis feszültségű szabvány	2006/95/EC
	R&TTE szabvány	EN 301 489-3
	Érvényesség	CE 0359
	Az alábbi országokban	Minden EU-tagállam, Norvégia, Izland, Svájc
Termékbiztonság	Rádiófrekvenciás eszközök	EN 301 489-3
	Automatikus elektromos szabályozó otthoni, mindennapi használatra	EN 60 730-1
	Speciális előírások energia szabályozókhoz	EN 60 730-2-11
	Electromagnetikus kompatibilitás	
	Immunitás	EN 61 000-6-2
	Emisszió	EN 61 000-6-3
	Rádiós eszköz	EN 300 220-3
Védettség	IP20	
Környezeti feltételek	Működés	
	Légminőség	3K3 osztály IEC 60 721-3 szerint
	Hőmérséklet	0...+45 °C
	Páratartalom	<85 % relatív páratartalom
	Szállítás és tárolás	
	Légminőség	2K3 osztály IEC 60 721-3 szerint
	Hőmérséklet	-25...+70 °C
Páratartalom	< 93 % relatív páratartalom	
Mechanikai körülmények	2M2 osztály IEC 60 721-3 szerint	
Súly	Csomagolás nélkül	
	RCR10/868	0.16 kg
	REV24RF../SET	0.45 kg
Szín	Burkolat színe	RAL 9003 fehér
	Burkolat hátulja	RAL 7038 szürke
Méret	Burkolat	88 x 114 x 31.5 mm

Bekötési ábra a vevő egységhez RCR10/868:

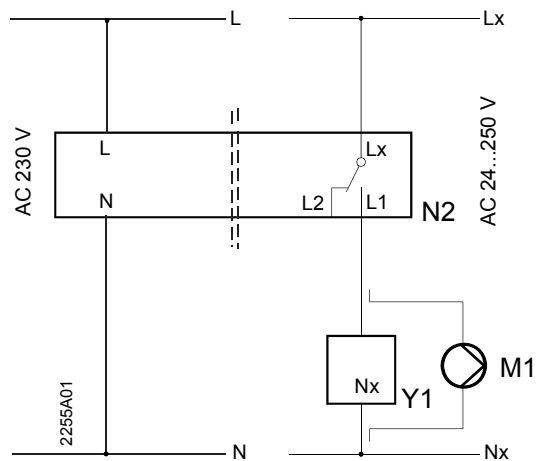

- L Fázis, AC 230 V
- N Nulla AC 230 V
- Lx Fázis, AC 24...250 V
- L1 N.O. kontaktus, AC 24 ...250 V / 16 (2) A
- L2 N.C. kontaktus, AC 24 ...250 V / 16 (2) A
- M1 Keringtető szivattyú
- N2 RCR10/868 vevőegység
- Y1 Működtetett eszköz

Alkalmazási példák

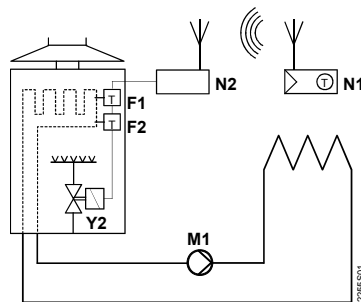

Falikazán

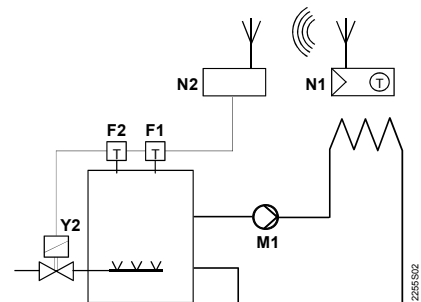

Állókazán

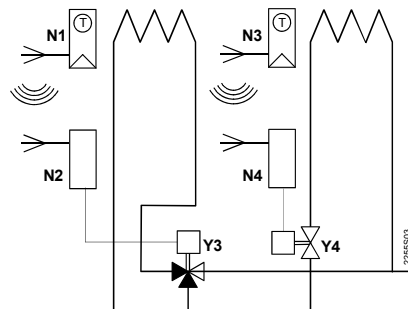

Zónaszelep

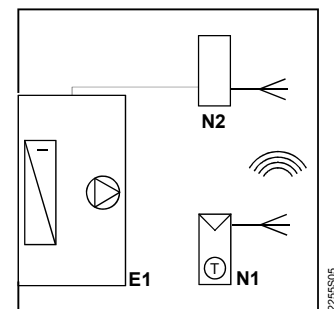

Hűtő eszköz

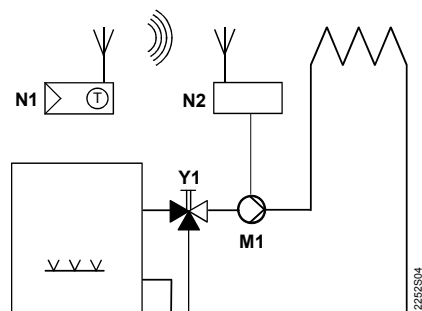

Cirkulációs szivattyú manuális keverőszelepes előbeállítással

- E1 Hűtő eszköz
- F1 Termikus határoló termosztát
- F2 Kézi biztonsági határoló termosztát
- M1 Cirkulációs szivattyú
- N1 Szobatermosztát (adó) REV24RF..
- N2 RCR10/868 vevőegység
- N3 Szobatermosztát (adó) REV24RF..
- N4 RCR10/868 vevőegység
- Y1 3-járatú kézi keverőszelep
- Y2 Magnetikus szelep
- Y3 3-járatú szelep szelepmozgatóval
- Y4 2-járatú szelep szelepmozgatóval

Méreték

REV24RF.. Szobatermosztát (adó egység)

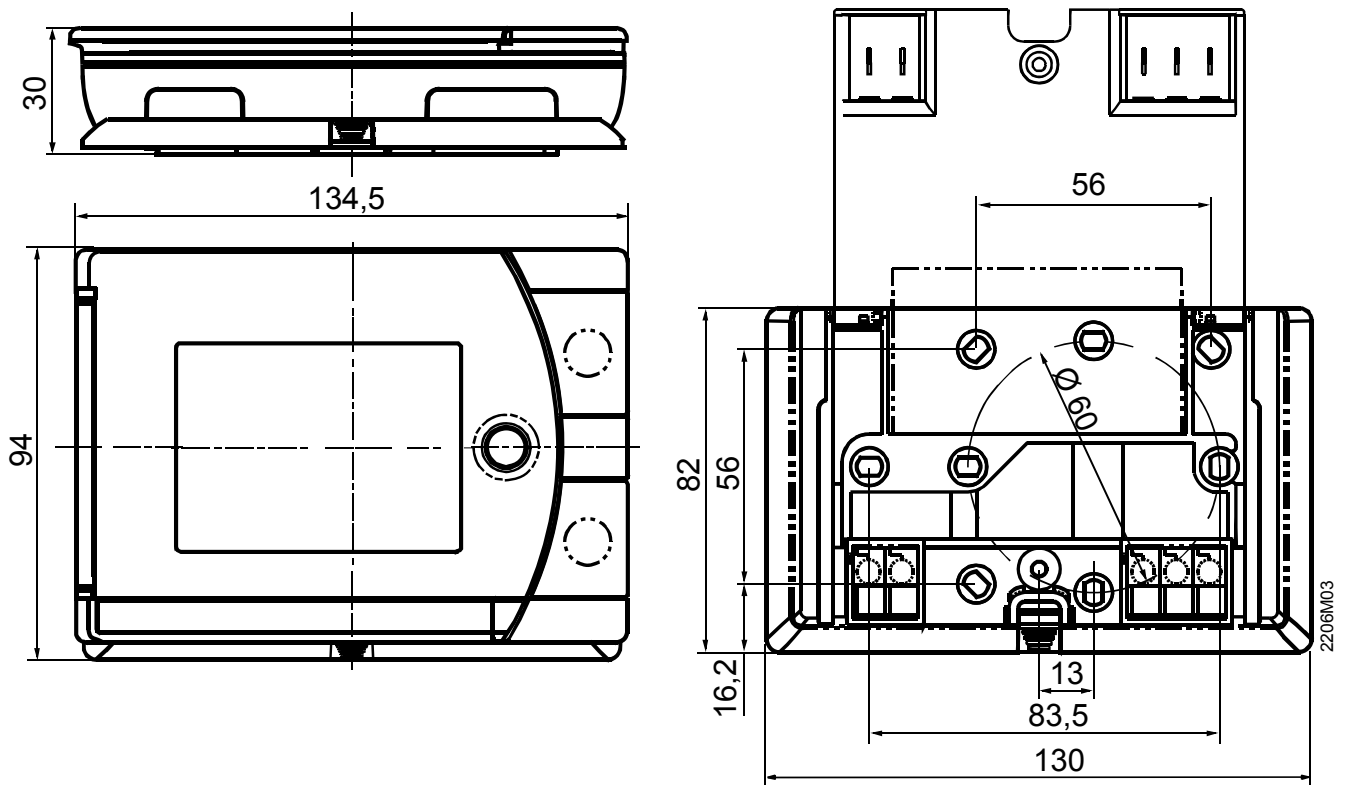

RCR10/868 vevőegység

