

[ HU ]

[ HU ]

# MANUÁLIS VEZÉRLÉS

**Használati** útmutató III.

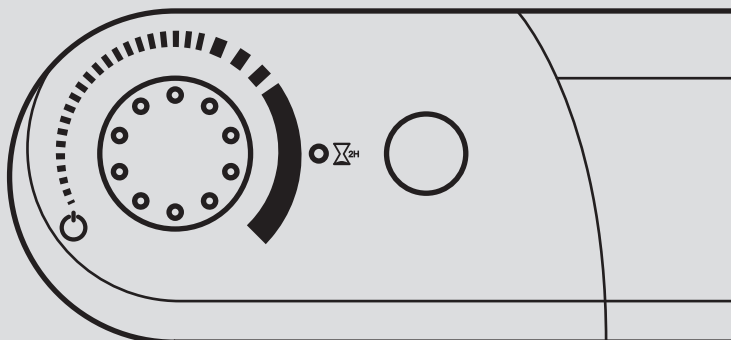



## BIZTONSÁGI KÖVETELMÉNYEK



- Ezen követelmények be nem tartása érvényteleníti a garanciát.
- Ne használja a készüléket szabadban!
- Ezt a készüléket háztartási használatra szánják, és nem szabad más célra használni.
- Ha a készülék leesik, megsérült vagy nem megfelelően működik, ne használja és áramtalanítsa!
- Soha ne szerelje szét a készüléket. A helytelenül javított eszköz különféle kockázatoknak teheti ki a felhasználót. Bármilyen probléma esetén forduljon a forgalmazóhoz!
- Ha a tápkábel megsérült, akkor a veszély elkerülése érdekében a kábel cseréjét szakembernek kell végrehajtania.
- Figyelem: A tápkábel nem érhet hozzá a fűtőtesthez üzemelés közben!
- Figyelem: A túlmelegedés elkerülése érdekében ne takarja le a készüléket. Ellenkező esetben a hőmérséklet emelkedése aktiválja a hőkioldót.
- Ez a készülék csak vízzel mosott ruhaneműk szárítására szolgál.

### VIGYÁZAT!

A kisgyermek számára veszélyes a forró készülék, ezért ajánlott úgy telepíteni, hogy a legalacsonyabb forró cső legalább 600 mm-re legyen a talajtól!



### FIGYELMEZTETÉSEK A FOGYATÉKKAL ÉLŐK ÉS GYERMEKEK SZÁMÁRA



- Ezt a készüléket csökkent vagy korlátozott fizikai, érzékszervi, mentális képességekkel rendelkező vagy a termék ismeretével nem rendelkező személyek, vagy 8 évnél idősebb gyermekek úgy használhatják, ha felügyelik és utasítják őket a készülék biztonságos használatára, valamint tisztában vannak minden kockázattal.
- A készülék nem gyermekjáték!
- Tisztítási és karbantartási műveleteket gyermekek csak felnőtt felügyelete alatt végezhetnek
- 3 évnél fiatalabb gyermekeket célszerű felügyelet alatt tartani, ha a forró radiátor közelében tartózkodnak.
- A 3 és 8 év közötti gyermekek ki és be kapcsolhatják a berendezést, amennyiben megtanították őket ennek biztonságos elvégzésére és tökéletesen megértették a veszélyeket.
- 3 és 8 év közötti gyermekek nem csatlakoztathatják a berendezést az elektromos hálózathoz, nem programozhatják és nem végezhetnek rajta semmilyen karbantartást, tisztítást!

## TELEPÍTÉS

A fűtőtestet felszerelését tilos áram alatt végezni!

A berendezés II. védelmi osztályba tartozik, ezért a ház bármely helységébe felszerelhető, még a fürdőszoba 2-es és 3-as zónájába is. **(IP 44)**

A fűtőkészüléket úgy kell felszerelni, hogy a fürdőkádban vagy a zuhany alatt tartózkodó személyek ne érinthessék (lásd NF C15-100 szabvány).

A fűtőkészüléket nem szabad elektromos aljzat alá telepíteni. A fűtőkészüléket minden akadálytól (polc, függöny, bútor stb.) legalább 15 cm távolságra kell felszerelni.

A készülék áramkörének rendelkeznie kell az NF C15-100 szabvány szerinti védelemmel.

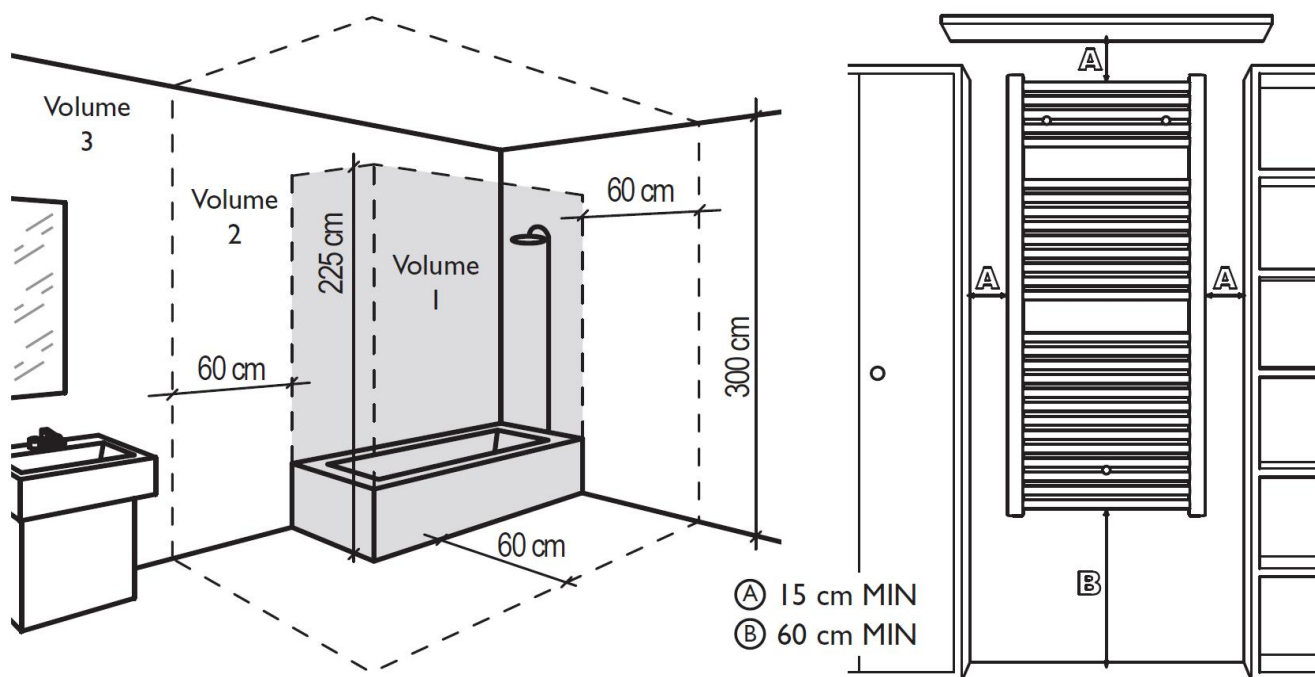

# MŰKÖDÉS

## Bemutató

**2 órás turbó mód gomb**

**LED állapotjelző**

**Gomb:**

Start (2 bips) / Stop (1 bip)

Hőmérsékletszabályozó

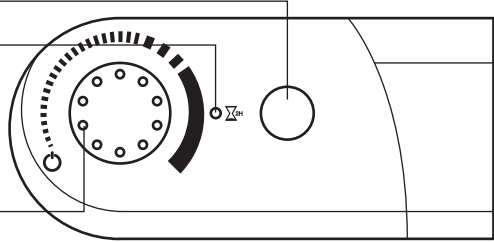

## Funkciók

- Start / Stop gomb használatával.
- 2 órás turbó mód gomb
- A GIFAM-szabvány szerinti 6 vezetékes vezérlőkábel.
- 1 status LED to indicate operating mode.
- A különböző üzemmódok állandó mentése (csak a Boost 2 óra nem kerül mentésre).

## Üzemmódok

Mód	LED állapota
Stop (a bal oldali gombot állítsa a következő állásba: ⏻)	LED ki
Komfort mód, fűtés nélkül	Zöld LED jelzés
Komfort üzemmód fűtés nélkül, az ellenőrző vezeték jelzésével	LED pirosan villog
Komfort üzemmód fűtéssel	LED piros
2 órás turbó üzemmód	LED villog

## Automatikus mód

Ha a berendezés egy vezérlőkábelen keresztül csatlakozik egy vezérlőegységhez vagy egy időzítőhöz, akkor a berendezés automatikusan a megadott programok szerint működik.

**MEGJEGYZÉS** - Ha nincs vezérlőkábel, akkor folyamatosan komfort üzemmódban működik.

<b>Komfort</b>	Ha a készülék állandóan komfort üzemmódban van, akkor a beállított hőmérsékletet, például 20 °C-ot tartja.
<b>Eco</b>	A takarékos üzemmód megfelel a mínusz 3,5 °C komfort-hőmérsékletnek, az energiafogyasztás csökkentése érdekében, a komfortfokozat fenntartása mellett.
<b>Fagyvédelem</b>	A fagyvédelmi üzemmód lehetővé teszi az épületben lévő növények fagyás elleni védelmét, állandó 7 °C-os hőmérséklet fenntartásával.

# TELEPÍTÉS

**FIGYELMEZTETÉS** - A termosztátot csak szakember szerelheti be.

1. Kapcsolja ki a tápellátást. Ellenőrizze, hogy az elektromos fűtőelem karmantyúján lévő O-gyűrű helyesen van-e behelyezve a horonyba, és nincs-e rajta hiba vagy sérülés (ellenkező esetben cserélje ki).

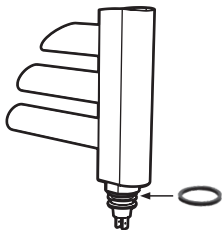

2. Lazítsa meg a készülék hátulján lévő hatlapú csavart, amíg a tetején lévő lyukon át nem látszik. Óvatosan vegye ki a vezetékeket a tetején lévő lyukból, és csatlakoztassa őket az elektromos fűtőelemhez. Csatlakoztassa a vezetékeket, amelyek cserélhetők, a lapos érintkezőkhöz.

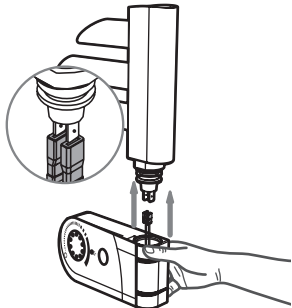

3. Illessze a termosztátot az elektromos fűtőelem csatlakozójához, finoman megnyomva, amíg teljesen be nem illeszkedik; ügyeljen arra, hogy a vezetékek teljesen bemenjenek, és ne ragadjanak be a furat első részében.

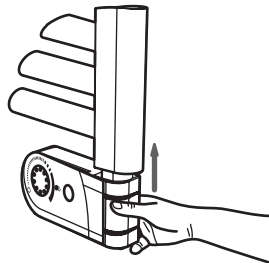

4. Húzza meg a hatlapos csavart úgy, hogy a készülék biztonságosan rögzüljön a fűtőelemhez.

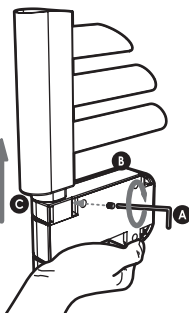

## A termosztát eltávolítása (csak szakképzett szakemberek számára)

1. Kapcsolja ki a hálózati feszültséget.
2. Húzza ki a termosztát tápkábelét a csatlakozóaljzatból vagy a csatlakozóblokkból (ügyeljen arra, hogy a tápkábelek ne maradjanak szabadon).
3. Lazítsa meg a termosztát hátulján lévő hatlapú csavart.
4. Távolítsa el a termosztátot a fűtőelem csatlakozójáról, és húzza ki az elektromos vezetékeket.

**FIGYELMEZTETÉS** - A termosztát eltávolítása után nem használható újra. Cserélje ki egy újjal.

## Műszaki adatok

Környezeti hőmérséklet Működés Szállítás és tárolás	from +7°C to +35°C from -10°C to +50°C
Elektromos védelmi szint Kategória Szennyezettségi szint	IP44 II. osztály 2
Tápellátás	230V ±10% 50Hz
Relé kimenet	10A (1500W)
Szabályozási jellemzők	PI 10min
Érzékelő	Type CTN class 2

Gyártó: DELTACALOR s.r.l.

Használati utasítás elérhető a következő címen:

<http://www.lfantoni.com/d/DOC.IS.002511-IT-EN-FR-DE-ES-termostato-analogico.pdf>

A terméken feltüntetett  szimbólum azt jelenti, hogy a 2002/96/EK irányelvvel összhangban a készüléket ártalmatlanítás esetén kötelező speciális hulladékgyűjtő helyre szállítani. A készüléket a kereskedőhöz is vissza lehet küldeni, ha a készüléket kicserélik. Ez a termék nem tartozik a normál háztartási hulladék kategóriájába. A helyes hulladékártalmatlanítás a környezet védelmét és a természeti erőforrások kiaknázásának korlátozását jelenti.

Megfelelőségi nyilatkozat: A gyártó saját kizárólagos felelősségére kijelenti, hogy a jelen kézikönyv tárgyát képező termék megfelel az alapvető követelményeknek.



2006/95/EK, a CEM 2004/108/EK és a RoHS 2011/65/CE irányelvek alapvető követelményeinek.

*Nyomatásból vagy elírásból eredő hibákért felelősséget nem vállalunk. Az ábrák és a képek tájékoztató jellegűek. Az importőr fenntartja a jogot a tartalom megváltoztatására.*

Kizárólagos magyarországi forgalmazó és a garanciális kötelezettségeket ellátja:

Cégnév: BOKOPRI Kft.

Székhely: HU-6500 Baja, Mártonszállási út 10.

Adószám: 14727667-2-03

Elérhetőség: [szerviz@biokopri.hu](mailto:szerviz@biokopri.hu)

Web: [www.biokopri.hu](http://www.biokopri.hu)

**BIOKOPRI**  
Megújuló energia és fűtéstechika

DELTACALOR s.r.l.  
Via Mazzini  
23801 • Calolziocorte (LC)  
Italy  
[www.deltacalor.com](http://www.deltacalor.com)



DELTACALOR